

令和8年3月5日

分任契約担当官
陸上自衛隊相浦駐屯地
第363会計隊長 酒井 博未

第363会計隊におけるオープンカウンター方式による見積り依頼について

- 1 本リストは、オープンカウンター方式実施要項に基づく手続きが必要です。
- 2 本方式は、随意契約を前提とした見積依頼であり、有効な見積書をもって申し込みをした者のうち、予定価格の制限の範囲内で最低の価格の見積書をもって申し込みをした者を契約の相手方とします。

3 件名リスト

| 一連 番号 | 件 名 | 納入（履行） 場所 | 納期 （履行期限） | 見積依頼書 公表日 | 見積書 提出期限 | 見積合わせの 日時 | 防衛省競争 参加資格 | 備 考 |
|----------|----------|----------------|--------------|--------------|-------------|--------------|------------------------------|-----------------|
| 12 | 油分離槽清掃役務 | 相浦駐屯地 崎辺分屯地 | 8.4.1～8.7.31 | 8.3.5 | 8.3.17 1000 | 8.3.17 1000 | オープンカウン ター実施要領第 5条による。 | 落札決定方式 総品目総額 |
| | 以下余白 | | | | | | | |
| | | | | | | | | |
| | | | | | | | | |
| | | | | | | | | |

- 4 仕様書等の交付場所、契約条項等を示す場所、問合せ先及び提出先
〒858-8555
長崎県佐世保市大瀬町678番地
陸上自衛隊相浦駐屯地 第363会計隊契約班（担当：前田）
TEL 0956-47-2166（内線：2349）
FAX 0956-34-1177（会計隊直通）
メールアドレス：363fin_wafin_wa@inet.gsdf.mod.go.jp

見積依頼書

分任契約担当
陸上自衛隊相浦駐屯地
第363会計隊長 酒井 博未

以下のとおり見積を依頼します。

1 見積依頼

| | | | | | | | |
|--------------------|------------------|------|-------|------------------------------|----|----|----|
| 契約実施計画番号 | 調達要求番号 | 物品番号 | 仕様書番号 | | | | |
| 6S6C10P00120 | 6SRM1AL0018 0001 | | | | | | |
| 品名 または 件名 | | | | | | | |
| 油分離槽清掃役務 | | | | | | | |
| 部品番号 または 規格 | | | | | | | |
| 仕様書のとおり | | | | | | | |
| 使用器材名 | | | | | | | |
| | | | | | | | |
| 数量 | 単位 | 銘柄 | 使用期限等 | グループ | 指定 | 検査 | 包装 |
| 1.00 | ST | | | | | | |
| 納地または工事場所 | | | | 引渡場所 | | | |
| 陸上自衛隊 相浦駐屯地・崎辺分屯地 | | | | 相浦駐屯地業務隊管理科営繕班 | | | |
| 搬入場所 | | | | 納期または工期 | | | |
| 給水所 永田技官 (内線 2377) | | | | 令和8年4月1日 (水) ~ 令和8年7月31日 (金) | | | |

2 契約条項を示す場所

陸上自衛隊 会計隊事務室

3 説明会及び提出の日時場所

説明会日時場所：実施しない。

提出日時場所：令和8年3月17日 (火) 10時00分 会計隊 事務室

4 決定方式及び契約方式

決定方式：総品目総額 契約方式：随意契約

5 注意事項

(1) 市価調査書については、令和8年3月16日 (月) 17時00分までに提出すること。

(2) 部分払いを希望する者は、上記期日までにオープンカウンター担当者に連絡すること。

(3) 問い合わせ先

〒858-8555 長崎県佐世保市大湊町678番地 陸上自衛隊相浦駐屯地
TEL 0956-47-2166
FAX (会計隊直通) 0956-34-1177
メールアドレス 363fin_wafin_wa@inet.gsdf.mod.go.jp

オープンカウンターに関する事項：第363会計隊契約班 前田 内線2349
役務内容及び仕様書に関する事項：搬入場所参照

仕 様 書

- 1 役務件名：油分離槽清掃役務
- 2 役務場所：長崎県佐世保市大湊町678番地 陸上自衛隊相浦駐屯地
長崎県佐世保市崎辺町11番2号 陸上自衛隊崎辺分屯地
- 3 役務概要：相浦駐屯地および崎辺分屯地の油分離槽内の清掃および油分を含む汚水・汚泥の収集運搬処理
- 4 内 訳：油分離槽の内訳は、下表のとおり。

| 駐(分)屯地名 | 番 号 | 内寸法(m) | 現在水量(m ³) |
|---------|-------------|-------------------------|-----------------------|
| 相 浦 | No. 1 油分離槽 | W1.20×L0.70×H1.56(0.90) | 0.76 |
| | No. 2 油分離槽 | W2.30×L1.00×H1.35(0.60) | 1.38 |
| | No. 3 油分離槽 | W1.80×L0.60×H1.20(0.45) | 0.49 |
| | No. 4 油分離槽 | W2.00×L1.00×H1.00(0.30) | 0.60 |
| | No. 5 油分離槽 | W1.80×L0.54×H1.05(0.60) | 0.58 |
| | No. 6 油分離槽 | W1.00×L0.60×H1.25(0.60) | 0.36 |
| | No. 7 油分離槽 | W1.00×L0.60×H1.31(0.60) | 0.36 |
| | No. 8 油分離槽 | W1.00×L0.60×H1.37(0.60) | 0.36 |
| | No. 9 油分離槽 | W1.00×L0.60×H1.40(0.60) | 0.36 |
| | No. 10 油分離槽 | W1.20×L0.70×H1.30(0.70) | 0.59 |
| | No. 11 油分離槽 | W1.80×L0.60×H0.65(0.34) | 0.37 |
| 崎 辺 | No. 1 油分離槽 | W1.20×L0.70×H1.56(0.90) | 0.45 |
| | No. 2 油分離槽 | W1.20×L0.70×H1.56(0.90) | 0.43 |
| | No. 3 油分離槽 | W1.20×L0.70×H1.56(0.90) | 0.59 |
| | No. 4 油分離槽 | W1.20×L0.70×H1.56(0.90) | 0.59 |
| | No. 5 油分離槽 | W1.20×L0.70×H1.56(0.90) | 0.59 |

※()はWL

5 一般事項

- (1) 図面及び特記仕様書に記載されていない事項は、関係諸規則に基づき実施する。
- (2) 役務実施中において、管理施設及び人員に損傷・損害を与えた場合は速やかに監督官に報告するとともに、請負者の責任において補償及び復旧すること。
- (3) 役務実施に際し、本仕様書等に明記なき事項であっても、技術上当然必要と考えられる事項については、請負者の負担において実施すること。
- (4) 役務実施に際し、請負者は作業条件を作業関係者に十分把握させると共に作業員に対して安全教育を実施し安全な作業方法の確認及び安全点検を確実に実施すること。
- (5) 本役務に必要な電気・水については官給しないものとし、電気は発電機、給水は水タンクの搬入を基本とする。ただし監督官との協議により国の施設から使用する場合はすべて有償とし、請負者によるメーターの設置又は官側の指示する方法により使用量を算定する。
- (6) 作業日程については、監督官と調整により実施するものとする。
- (7) その他不明な事項、提出書類等はその都度監督官と協議し、指示に従うこと。

6 特記事項

- (1) 清掃は、上部油分・中間水・沈殿汚泥をすべて汲取り、高圧洗浄機により壁面および仕切り板を洗浄し、使用した洗浄水もすべて汲取ること。
- (2) 作業完了後、元の水位程度まで水張りをおこなうこと。
- (3) 産業廃棄物は関係法令に基づき適正に処分し、納期限内に最終処分を完了し、産業廃棄物管理票（マニフェスト）E票を提出すること。
- (4) 作業写真は、作業前・作業後・主要な作業段階毎、および監督官の指示する箇所を撮影し、完了後 A4 版作業写真帳に整理して 2 部提出するものとする。
- (5) 作業完了後、必要書類の提出および検査官の検査をもって完了とする。

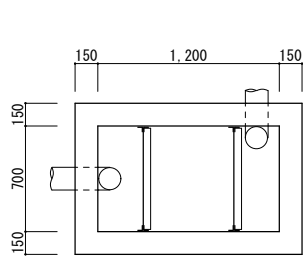
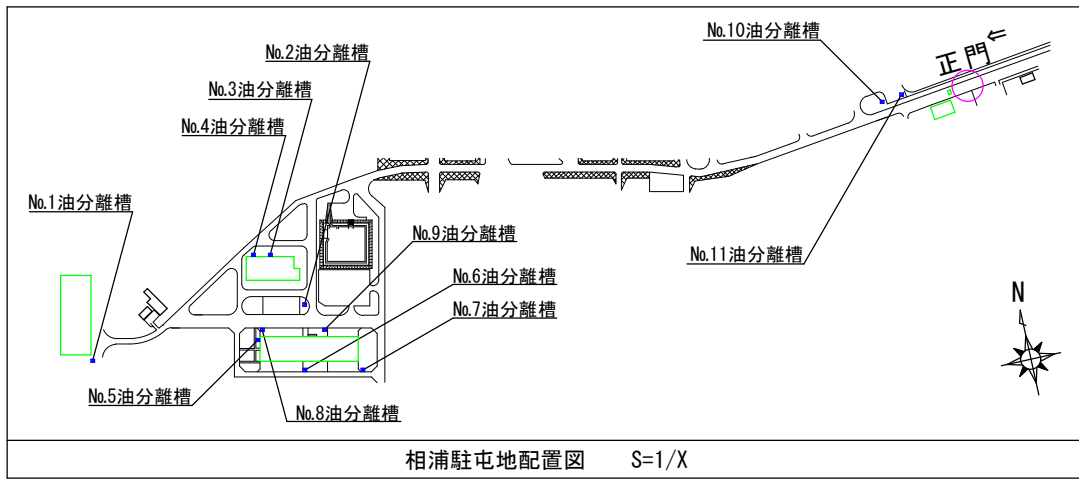

No.1 油分離槽

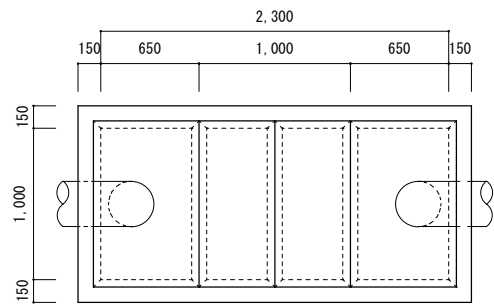

No.2 油分離槽

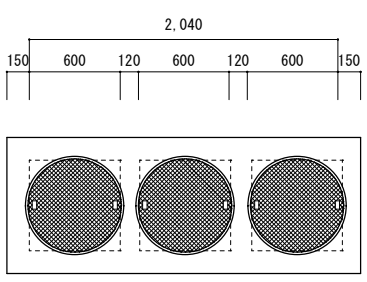
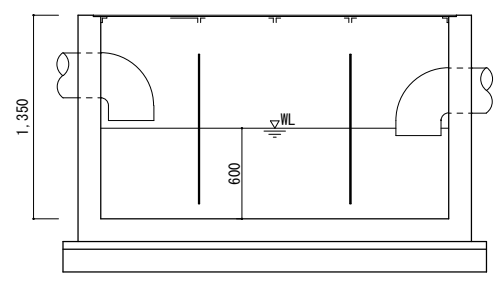
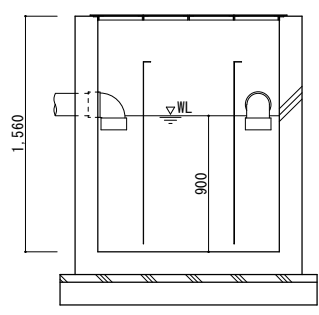

No.3 油分離槽

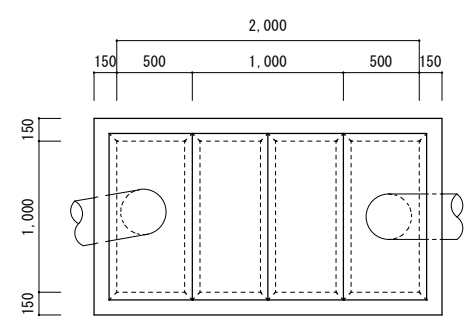

No.4 油分離槽

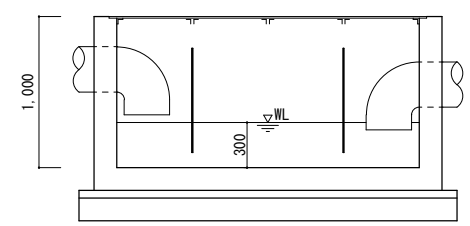
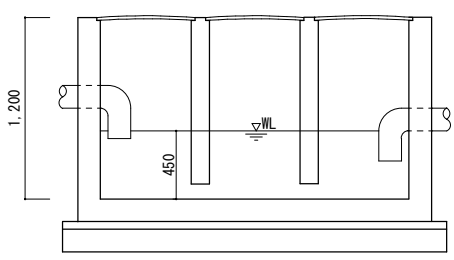

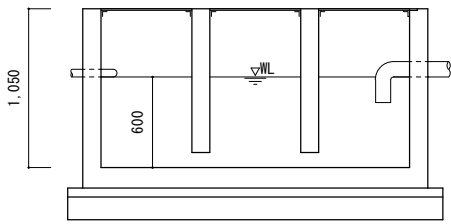
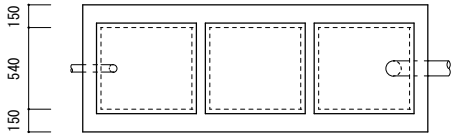
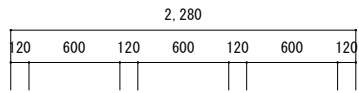

No.5 油分離槽

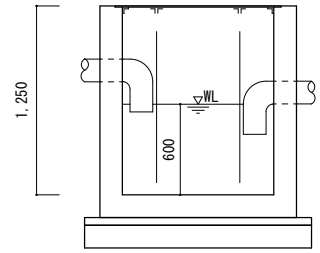
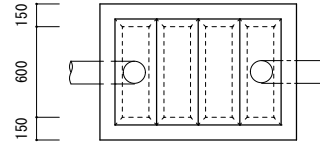
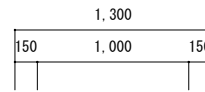

No.6 油分離槽

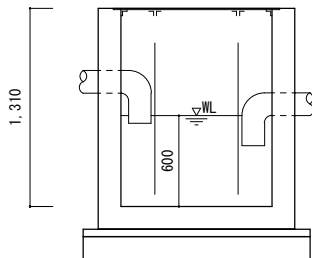
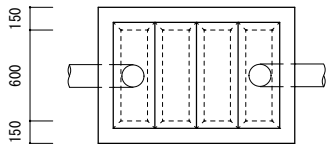
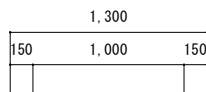

No.7 油分離槽

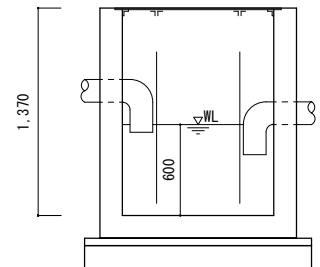
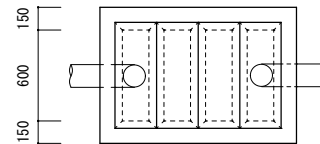
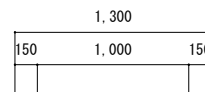

No.8 油分離槽

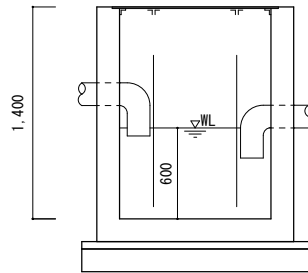
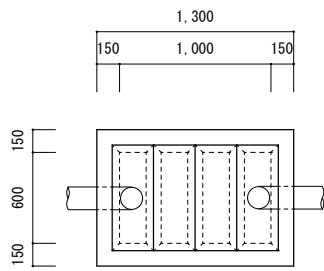

No.9 油分離槽

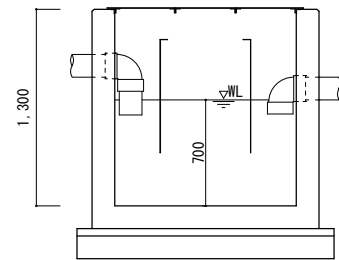
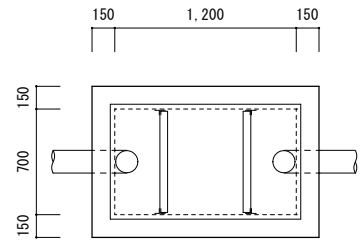

No.10 油分離槽

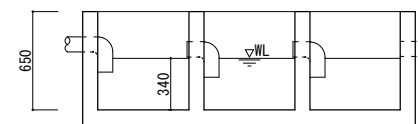
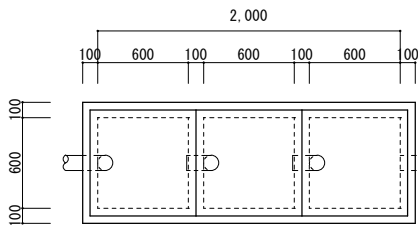

No.11 油分離槽

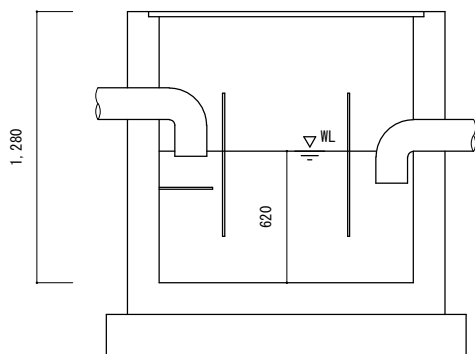
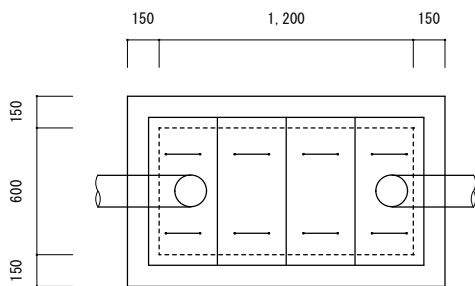
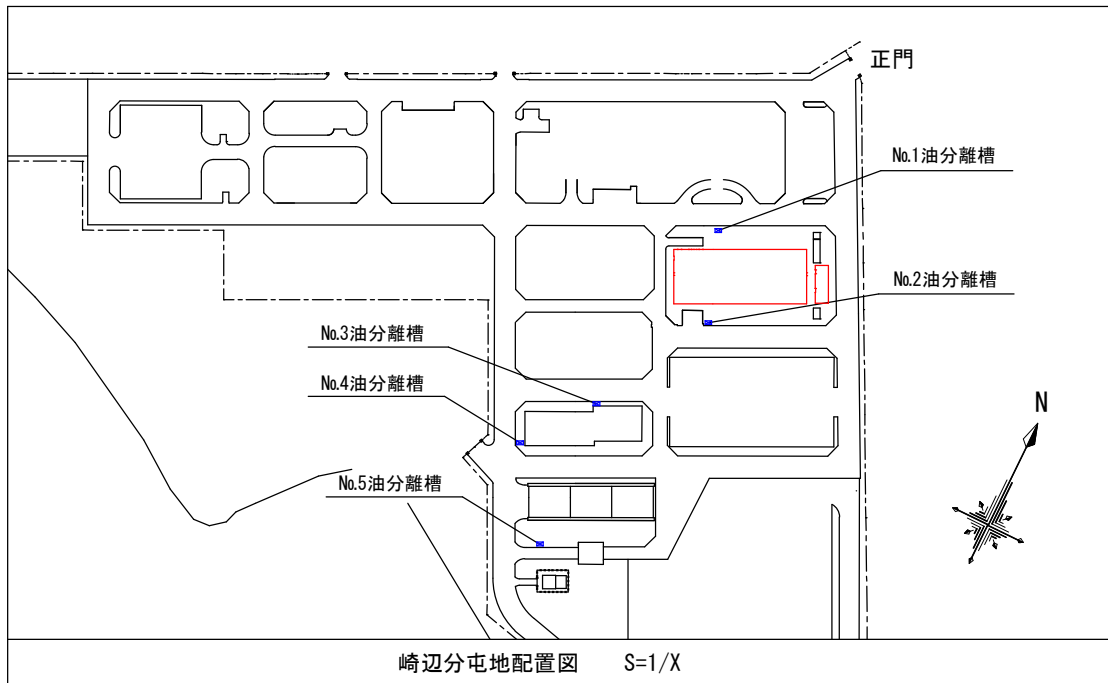

No.1 油分離槽

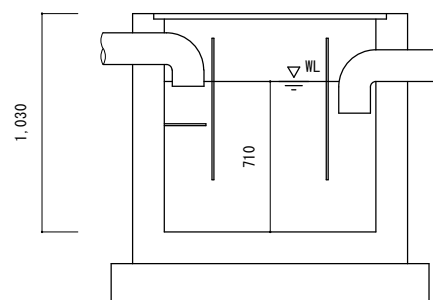
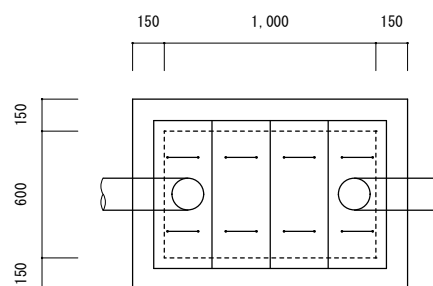

No.2 油分離槽

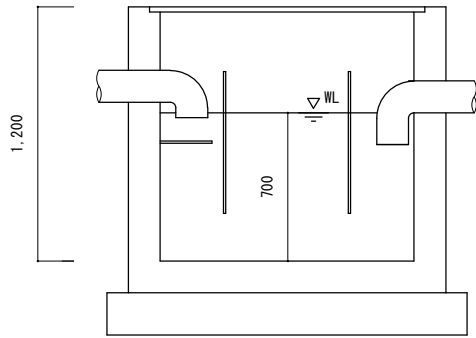
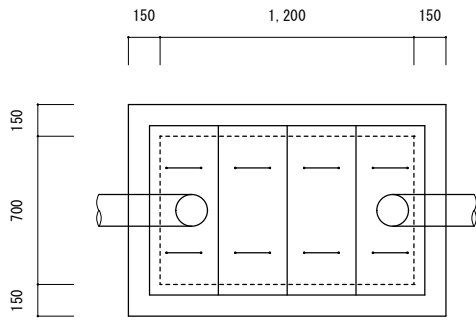

No.3 油分離槽

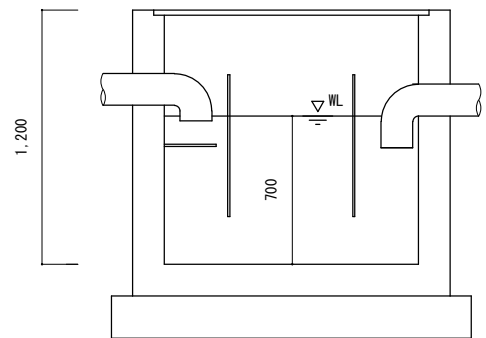
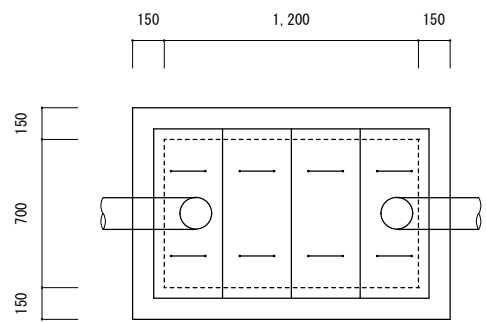

No.4 油分離槽

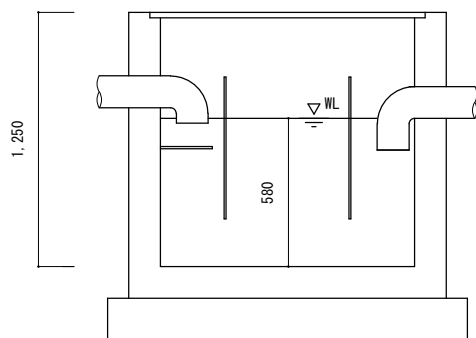
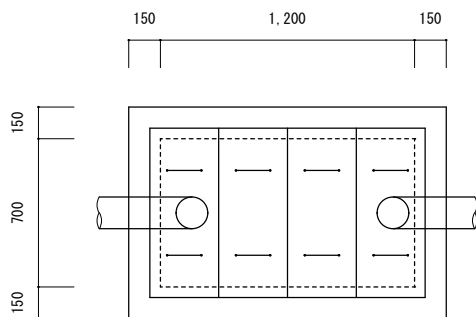

No.5 油分離槽

見 積 書

| | |
|-----------|----|
| 件名リスト一連番号 | 12 |
|-----------|----|

見積金額¥

(消費税及び地方消費税を含まない。)

| 品名 | 規 格 | 単位 | 数量 | 単 価 | 金 額 |
|----------|----------------------------|-------------|------|--------------|-----|
| 油分離槽清掃役務 | 仕様書のとおり | セット | 1 | | |
| | 以下余白 | | | | |
| | | | | | |
| | | | | | |
| | | | | | |
| | | | | | |
| 履行場所 | 陸上自衛隊 相浦駐屯地 陸上自衛隊 崎辺分屯地 | | 履行期間 | 8.4.1～8.7.31 | |
| 契約保証金 | (免 除) | 入札(見積)書有効期間 | | | |

上記に関して「入札及び契約心得」、「オープンカウンター方式実施要領」及び「標準契約書等」の契約条項等を承諾の上、入札見積りいたします。また、当社（私（個人の場合）、当団体（団体の場合））は「入札及び契約心得」に示された暴力団排除に関する誓約事項について、誓約いたします。

令和 8 年 3 月 17 日

分任契約担当官
陸上自衛隊相浦駐屯地
第363会計隊長 酒井 博未 殿

会 社 名
代 表 者 名
担 当 者 名
連 絡 先

Ⓔ

(注) 押印を省略する場合には、担当者名及び連絡先を記載すること。

