

令和8年4月17日

分任契約担当官
陸上自衛隊那覇駐屯地
第430会計隊長 岩瀬 淳司

第430会計隊におけるオープンカウンター方式による見積り依頼について

- 1 本リストは、オープンカウンター方式実施要項に基づく手続きが必要です。
- 2 本方式は随意契約を前提とした見積り依頼であり、有効な見積り書をもって申し込みをした者のうち、予定価格の制限の範囲内で最低の価格の見積り書をもって申し込みをした者を契約の相手方とします。

3 件名リスト

一連 番号	件名	納入(履行) 場所	納期 (履行期限)	見積り依頼書 公表日	見積り書 提出期限	見積り合わせの 日時	防衛省競争 参加資格	備考
33	那覇他(R8)レジオネラ属 菌検査役務	各地	9.3.31	8.4.17	8.4.22 0900	8.4.22 0900	無	落札決定方式 総額
34	那覇(R8)ボイラー洗缶役 務	那覇駐屯地	8.7.31	8.4.17	8.4.22 0900	8.4.22 0900	無	落札決定方式 総額
	以下余白							

- 4 内訳書の交付場所、契約条項等を示す場所、問合せ先及び提出先
〒901-0192
沖縄県那覇市鏡水679
陸上自衛隊那覇駐屯地第430会計隊 担当：畑田(ハタダ)
TEL 098-857-1155(内線2344) FAX 098-857-1167(専用線)

見積依頼書

分任契約担当官
陸上自衛隊那覇駐屯地
第430会計隊長 岩瀬 淳司

以下のとおり見積を依頼します。

1 見積依頼

契約実施計画番号	調達要求番号	物品番号	仕様書番号				
6S7Y1AS00270	6SXC1AB0033 0001						
品名 または 件名							
那覇他 (R8) レジオネラ属菌検査役務							
部品番号 または 規格							
仕様書のとおり							
使用器材名							
数量	単位	銘柄	使用期限等	グループ	指定	検査	包装
1.00	ST						
納地または工事場所				引渡場所			
各場所							
搬入場所				納期または工期			
上地技官【内線：2333】				令和9年3月31日(水)			

2 契約条項を示す場所

陸上自衛隊那覇駐屯地第430会計隊契約班

3 説明会及び提出の日時場所

説明会日時場所：

提出日時場所：令和8年4月22日(水)9時00分 第430会計隊契約班

4 決定方式及び契約方式

決定方式：総品目総額 契約方式：随意契約

5 注意事項

(実施要領)

陸上自衛隊那覇駐屯地オープンカウンター方式実施要領による。

見積書・市場価格調査書提出はFAXでお願いします。

6 実施要項及び件名リストの掲示場所

陸上自衛隊西部方面隊ホームページ(<https://www.mod.jp/gsdw/wae>)

7 参加資格

「装備品等及び役務の調達に係る指名停止等の要領」に基づく指名停止の措置を受けている期間中の者でないこと。

8 違約金

落札者が「入札及び契約心得」に従って契約の締結手続きをしない場合には、落札者が契約締結に応じないものとみなし落札価格の100分の5に相当する金額を違約金として徴収し、契約者が契約を履行しない場合は、契約金額の100分の10以上の金額を違約金として徴収する。

9 問い合わせ先

〒901-0192 沖縄県那覇市鏡水679番地

陸上自衛隊那覇駐屯地 第430会計隊 契約班 担当：畑 田

TEL 098-857-1155 (内線2344)

FAX 098-857-1167 (直通)

10 仕様に関する問い合わせ先

陸上自衛隊那覇駐屯地 第430会計隊 契約班 担当：上 地

TEL 098-857-1155 (内線2333)

FAX 098-857-1167 (直通)

表紙共4枚

那覇他(R8)レジオネラ属菌検査役務

件名	那覇他(R8)レジオネラ属菌検査役務						図面番号	1/4
図名	表紙						作成年月日	
業務隊長	管理科長	営繕班長	工事企画係長	ボイラー係長	施設管理主任	工事企画主任	工事企画係	作成者
所属	陸上自衛隊那覇駐屯地業務隊管理科							

仕 様 書

1 件 名

那覇他(R8)レジオネラ属菌検査役務

2 作業場所

- (1) 沖縄県那覇市鏡水679 陸上自衛隊那覇駐屯地
- (2) 沖縄県島尻郡八重瀬町字富盛2608 陸上自衛隊八重瀬分屯地
- (3) 沖縄県南城市知念字知念1177-3 陸上自衛隊知念分屯地
- (4) 沖縄県島尻郡八重瀬町安里569 陸上自衛隊南与座分屯地
- (5) 沖縄県うるま市勝連内間2530 陸上自衛隊勝連分屯地

3 作業概要

駐屯地等	採水場所	数 量	駐屯地等	採水場所	数 量
那覇	102号建物 浴場	各1箇所 (2回/年)	那覇	屋外プール	各1箇所 (1回/年)
	103号建物 浴場		八重瀬	14号建物 浴場	各1箇所 (2回/年)
	104号建物 浴場		知念	11号建物 浴場	
	64号建物 浴場		南与座	10号建物 浴場	
			勝連	23号建物 浴場	

4 一般事項

- (1) 本仕様書は、「那覇他(R8)レジオネラ属菌検査役務」に適用する。
- (2) 本作業は本仕様書に基づき実施するものとし、関係諸法規を遵守するものとする。
- (3) 作業時期及び実施工程等は、事前に監督官と調整を行うものとする。
- (4) 本作業の写真は着手前・作業中・完了後及び監督官の指示する箇所を撮影し、作業完了後、隠蔽となる部分は、確実な写真管理をすること。また、作業完了後、A4判写真帳に整理して1部監督官へ提出するものとする。
- (5) 作業の際、他の箇所に損傷を与えないように十分注意して実施し、万一損傷を与えた場合は、受注者の責任において、速やか原形に復旧するものとする。
- (6) 本仕様書及び作業に際し、疑義が生じた場合は、監督官と協議の上、実施するものとする。
- (7) 作業中は、安全管理に十分留意し、事故等発生した場合は、速やかに監督官に報告するものとする。
- (8) 本仕様書に記載無き事項についても、当然施工すべき事項は、受注者の負担で実施するものとする。
- (9) 受注者は毎日作業終了後に現場の整理整頓及び清掃を実施するものとする。
- (10) 受注者は、自衛隊敷地内への立ち入り及び敷地内での行動については、自衛隊関係者の指示を遵守して行うものとし、作業場所以外への立ち入りを禁止する。

件 名	那覇他(R8)レジオネラ属菌検査役務	図 面 番 号	2/4
図 名	仕 様 書	作 成 年 月 日	
所 属	陸上自衛隊那覇駐屯地業務隊管理科		

5 検査項目表

検査項目	規格等	数量	備考
レジオネラ属菌	「公衆浴場における衛生等管理要領等について」(平成12年12月15日生衛発第1811号)に基づいた検査方法	各1検体/年2回 ※屋外プールは1回	
濁度			
過マンガン酸カリウム消費量			
大腸菌群			

6 配置図

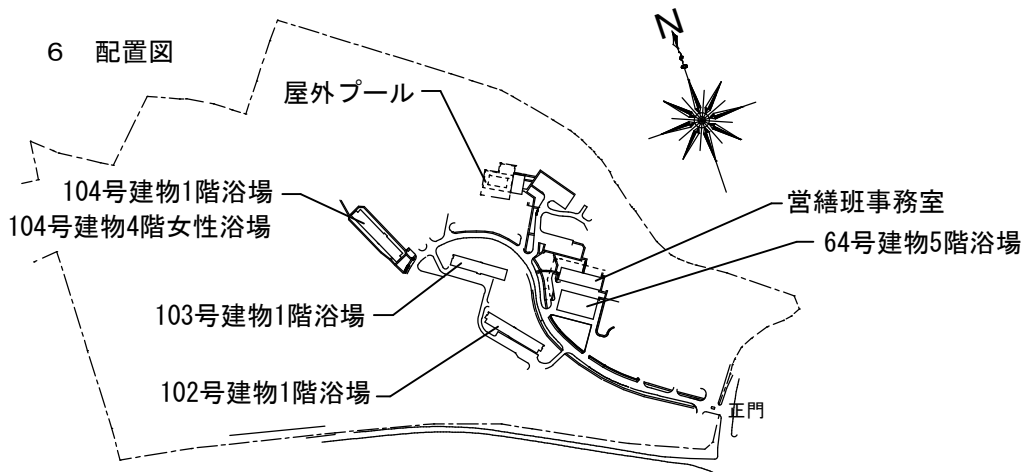

那覇駐屯地配置図 S=1:X

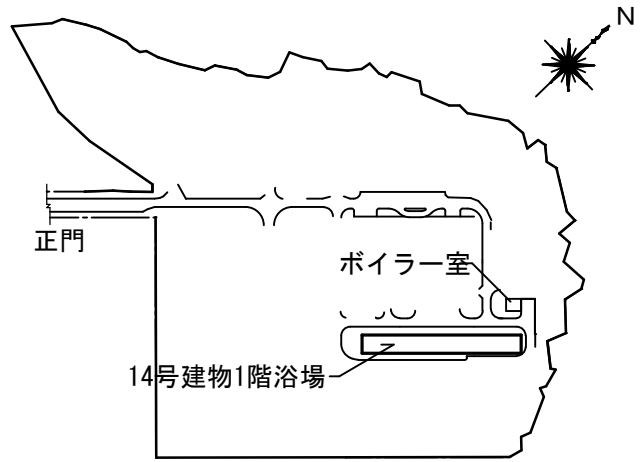

八重瀬分屯地配置図 S=1:X

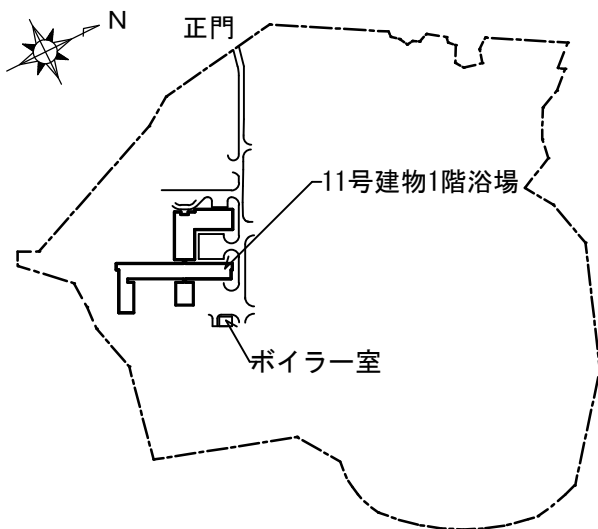

知念分屯地配置図 S=1:X

件名	那覇他(R8)レジオネラ属菌検査役務	図面番号	3/4
図名	仕様書・配置図	作成年月日	
所属	陸上自衛隊那覇駐屯地業務隊管理科		

6 配置図

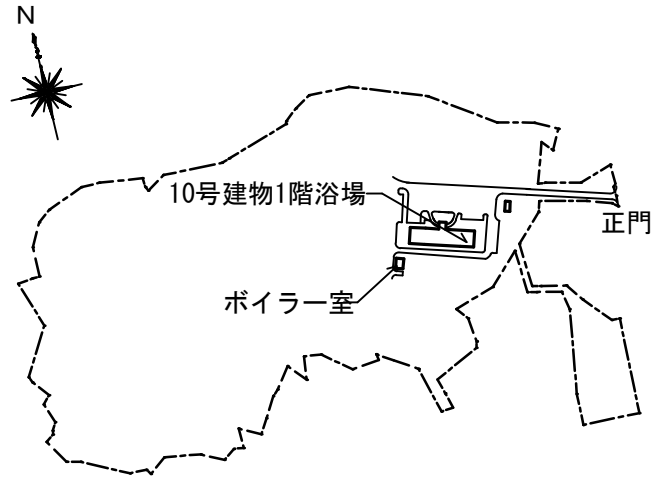

南与座分屯地配置図 S=1:X

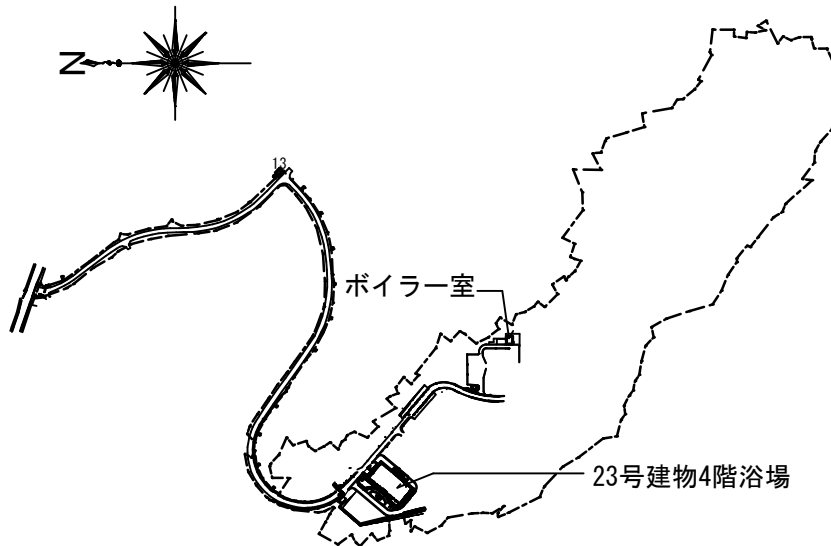

勝連分屯地配置図 S=1:X

件名	那覇他(R8)レジオネラ属菌検査役務	図面番号	4/4
図名	配置図	作成年月日	
所属	陸上自衛隊那覇駐屯地業務隊管理科		

価格調査依頼（回答）書

陸上自衛隊那覇駐屯地第430会計隊
担当 畑田
TEL 098-857-1155（内線2344）
FAX 098-857-1167

下記の価格調査についてご協力ください。

回答日	令和8年4月21日 17時
-----	---------------

1 価格調査に関する事項 税抜き価格でお願いします。（税込の場合備考欄に「税込」記入）

品名	規格	単位	数量	単価	金額	備考
那覇他(R8)レジオ ネラ属菌検査役務	仕様書のとおり	ST	1			
以下余白						

内訳書の提出をお願いします。（様式随意）

合計						
----	--	--	--	--	--	--

住所
会社名
代表者名



担当者名

電話番号 () -

見積依頼書

分任契約担当
陸上自衛隊那覇駐屯地
第430会計隊長 岩瀬 淳司

以下のとおり見積を依頼します。

1 見積依頼

契約実施計画番号	調達要求番号	物品番号	仕様書番号				
6S7Y1AS00280	6SXC1AB0034 0001						
品名 または 件名							
那覇（R8）ボイラー洗缶役務							
部品番号 または 規格							
仕様書のとおり							
使用器材名							
数量	単位	銘柄	使用期限等	グループ	指定	検査	包装
1.00	ST						
納地または工事場所				引渡場所			
那覇駐屯地							
搬入場所				納期または工期			
上地技官【内線：2333】				令和8年7月31日（金）			

2 契約条項を示す場所

陸上自衛隊那覇駐屯地第430会計隊契約班

3 説明会及び提出の日時場所

説明会日時場所：

提出日時場所：令和8年4月22日（水）9時00分 第430会計隊契約班

4 決定方式及び契約方式

決定方式：総品目総額 契約方式：随意契約

5 注意事項

（実施要領）

陸上自衛隊那覇駐屯地オープンカウンター方式実施要領による。

見積書・市場価格調査書提出はFAXでお願いします。

6 実施要項及び件名リストの掲示場所

陸上自衛隊西部方面隊ホームページ(<https://www.mod.jp/gsd/wae>)

7 参加資格

「装備品等及び役務の調達に係る指名停止等の要領」に基づく指名停止の措置を受けている期間中の者でないこと。

8 違約金

落札者が「入札及び契約心得」に従って契約の締結手続きをしない場合には、落札者が契約締結に応じないものとみなし落札価格の100分の5に相当する金額を違約金として徴収し、契約者が契約を履行しない場合は、契約金額の100分の10以上の金額を違約金として徴収する。

9 問い合わせ先

〒901-0192 沖縄県那覇市鏡水679番地

陸上自衛隊那覇駐屯地 第430会計隊 契約班 担当：畑 田

TEL 098-857-1155（内線2344）

FAX 098-857-1167（直通）

10 仕様に関する問い合わせ先

陸上自衛隊那覇駐屯地 第430会計隊 契約班 担当：上 地

TEL 098-857-1155（内線2333）

FAX 098-857-1167（直通）

表紙共 5 枚

那覇（R8）ボイラー洗缶役務

件名	那覇（R8）ボイラー洗缶役務						図面番号	1/5
図名	表紙						作成年月日	R8.4.13
業務隊長	管理科長	営繕班長	工事企画係長	ボイラー係長	工事企画主任	工事企画係	工事企画係	作成者
所属	陸上自衛隊那覇駐屯地業務隊管理科							

仕 様 書

1 件 名

那覇（R8）ボイラー洗缶役務

2 作業場所

沖縄県那覇市鏡水679 陸上自衛隊那覇駐屯地

3 作業概要

- （1）炉筒煙管ボイラー1号機（タクマRE-20FⅡ）の洗缶及び安全弁等の分解整備 1式
- （2）炉筒煙管ボイラー1号機（タクマRE-20FⅡ）の組立及び試運転（部内検査完了後）1式

4 期 間

契約締結日～令和8年7月31日まで

5 一般事項

- （1）本仕様書は、「那覇（R8）ボイラー洗缶役務」に適用する。
- （2）本作業は本仕様書による他、下記仕様書及び関係諸規則に基づくものとする。
国土交通省大臣官房官庁営繕部監修「建築保全業務共通仕様書」
- （3）本仕様書及び作業に際し、疑義が生じた場合は、監督官と協議の上、実施するものとする。
- （4）作業時期及び実施工程等は、事前に監督官と調整を行うものとする。
- （5）本作業の写真は着手前・作業中・完了後及び監督官の指示する箇所を撮影し、作業完了後、隠蔽となる部分は、確実な写真管理をすること。また、A4判写真帳に整理して2部監督官へ提出するものとする。
- （6）部品交換の際、使用する部品は全て新品とする。なお出荷証明書も監督官へ1部提出するものとする。
- （7）作業の際、他の箇所に損傷を与えないように十分注意して実施し、万一損傷を与えた場合は、受注者の責任において、速やか原形に復旧するものとする。
- （8）本仕様書に記載無き事項についても、当然実施すべき事項は、受注者の負担で実施するものとする。
- （9）作業中は、安全管理に十分留意し、事故等発生した場合は、速やかに監督官に報告するものとする。
- （10）受注者は毎日作業終了後に現場の整理整頓及び清掃を実施するものとする。
- （11）本作業では、原則として官側の水道、電気の使用はできないものとする。
- （12）受注者は、自衛隊敷地内への立ち入り及び敷地内での行動については、自衛隊関係者の指示を遵守して行うものとし、作業場所以外への立ち入りを禁止する。
- （13）本作業で発生した発生材については、金属のみ官側に返納し、監督官の指定した場所に運搬収集する。その際発生材調書を監督官に1部提出する。また、金属以外の発生材については、関係法令に基づき受注者の責任において場外に搬出し適正に処分すること。

6 特記事項

- （1）本役務の業務担当者は、ボイラー整備士の資格を有し作業に関する知識及び技能を有する者とする。
- （2）本役務の業務担当者は、ボイラー性能検査受験時に立会うものとする。（令和8年6月11日予定）
- （3）本役務の作業日程は、次に示す日程を基準として、実施するものとする。
ア 洗缶整備：基準日【令和8年 5月18日～令和8年6月10日】
イ 組立作業：基準日【令和8年 6月12日～令和8年6月30日】
作業日程、検査等の日程調整は監督官と行うものとする。
- （4）交換部品の規格について特記のない場合、すべて本機器に適合する新品とし、交換部品については、請負業者が準備するものとする。また、ガスケットについては、耐熱性があるものを使用する。
- （5）炉筒水室整備
ア 炉筒水室内は、高圧ポンプによる洗浄及び電動式のブラシ等による機械作業とし、管壁を傷つけないように留意するものとする。
イ 炉筒及び煙管外部（水室部）スケール、錆等の除去については、適切な工具等を用いて、入念に除去するものとする。

件 名	那覇（R8）ボイラー洗缶役務	図面番号	2/5
図 名	仕 様 書	作成年月日	R8.4.13
所 属	陸上自衛隊那覇駐屯地業務隊管理科		

(6) 炉内・煙管・前後煙室整備

ア 炉内及び前後煙室はグラインダー及び濡れウエス等を用いて、すす等を除去するものとする。

イ 煙管は、チューブクリーナーを用いて、すす等を除去するものとする。

(7) 主蒸気弁・逆止弁は、分解整備後、組立てを実施するものとする。

(8) 吹出弁は、分解整備後、組立てを実施するものとする。

(9) バーナー整備は、分解整備後、組立てを実施するものとする。

(10) 安全弁整備は、分解整備後、組立てを実施するものとする。

(11) 水面計整備は、分解整備後、組立てを実施するものとする。

(12) 連続ブロー装置整備は、分解整備後、組立を実施するものとする。

(13) 組立て完了後、計器を使用し、燃焼状態の確認及び空気・燃料比の調整試験を実施するものとする。

(14) 本作業中に各機器に異常を発見した場合は、速やかに監督官に報告するものとし、補修方法及び、見積書を提出するものとする。

・交換部品一覧表

使用箇所	部品名	品番	数量
反射式水面計	スリーブパッキン	USP-1282-00	6個
反射式水面計	グランドパッキン	USP-1276-00	2個
反射式水面計	銅パッキン	USP-1194-00	2個
反射式水面計	銅パッキン	USP-1101-01	2個
反射式水面計	反射式ゲージグラス	PGL-1002-20	2個
反射式水面計	ガスケット	USP-1195-00	2個
反射式水面計	クッションパッキン	USP-1196-00	2個
マンホール	ガスケット	USP-1251-00	1個
前部煙室	ガスケット	USP-1237-00	1個
バーナー	ガスケット	USP-1197-00	1個
バーナー	バーナーノズル	USP-1191-00	2個
後部点検口	ガスケット	NAテーブパッキン50×2t×2.1m	1個
Y型吹出弁	リングパッキン	USP-1274-00	4個
主蒸気弁	グランドパッキン	ABS-FL61033-SJN19	1個
給水ポンプ（タービン型）	グランドパッキン	古河 MB32 - 4N用	2個

7 ボイラー側給水管フランジ部溶接補修（10K25A）

部品名 溶接用フランジ（10K25A） 1個

※溶接作業箇所は図面番号5/5に記載、作業者はボイラー溶接士の資格有するものとする。

件名	那覇（R8）ボイラー洗缶役務	図面番号	3/5
図名	仕様書	作成年月日	R8. 4. 13
所属	陸上自衛隊那覇駐屯地業務隊管理科		

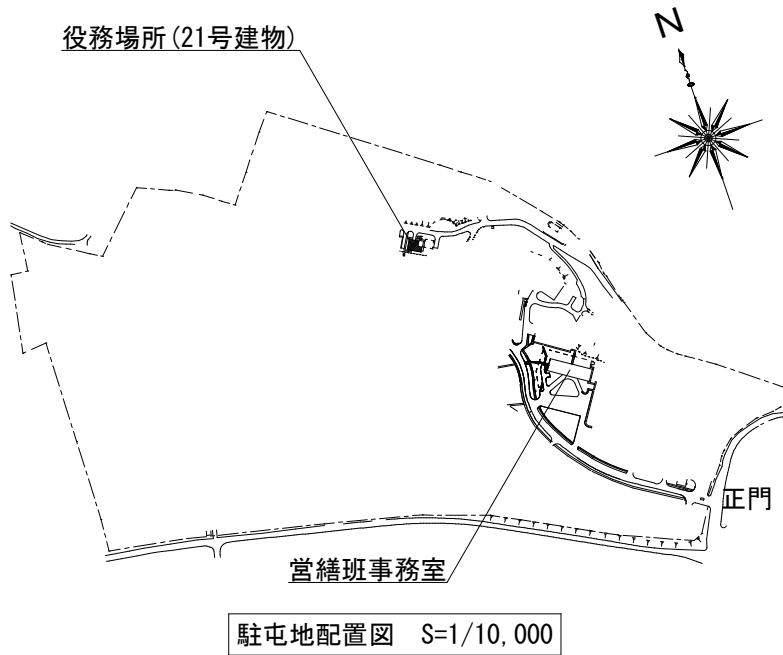

件名	那覇(R8)ボイラー洗缶役務	図面番号	4/5
図名	案内図 配置図	作成年月日	R8.4.13
所属	陸上自衛隊那覇駐屯地業務隊管理科		

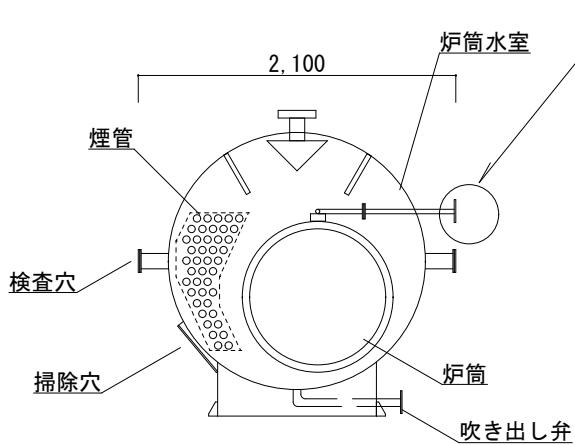

ボイラー内部図 S=1/50

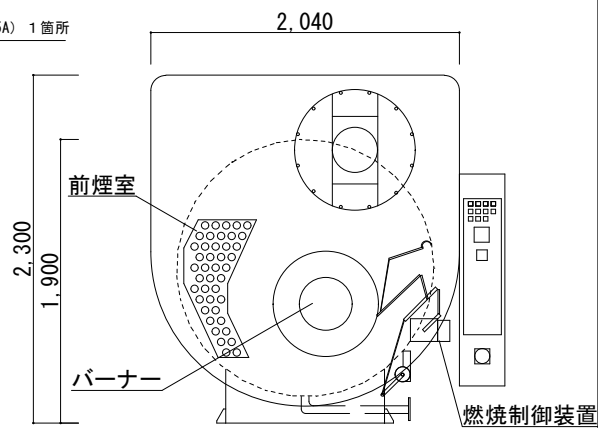

ボイラー正面図 S=1/50

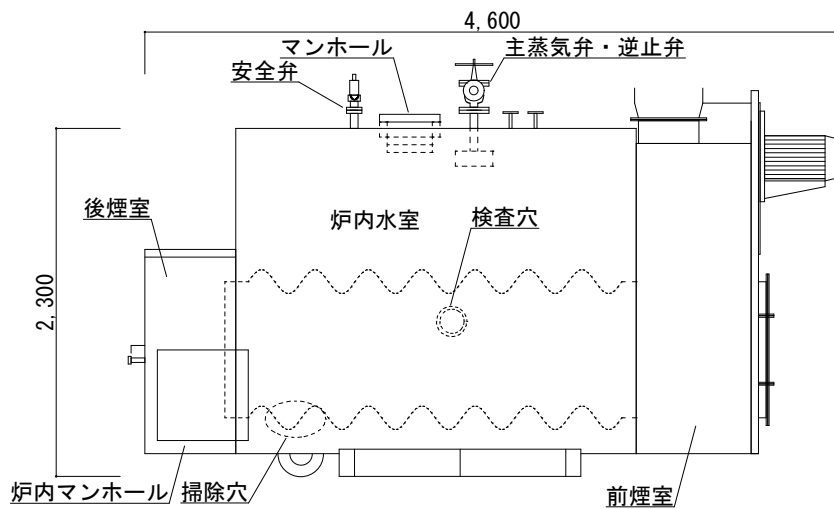

ボイラー側面図 S=1/50

件名	那覇(R8)ボイラー洗缶役務	図面番号	5/5
図名	案内図 配置図	作成年月日	R8.4.13
所属	陸上自衛隊那覇駐屯地業務隊管理科		

価格調査依頼（回答）書

陸上自衛隊那覇駐屯地第430会計隊
担当 畑田
TEL 098-857-1155（内線2344）
FAX 098-857-1167

下記の価格調査についてご協力ください。

回答日	令和8年4月21日 17時
-----	---------------

1 価格調査に関する事項		税抜き価格でお願いします。（税込の場合備考欄に「税込」記入）				
品名	規格	単位	数量	単価	金額	備考
那覇(R8)ボイラー 洗缶役務	仕様書のとおり	ST	1			
以下余白						
内訳書の提出をお願いします。（様式随意）						
合計						
住所 会社名 代表者名 担当者名						
(印)						
電話番号 () -						