



表紙共5枚

油分離槽清掃役務（下期）

件名	油分離槽清掃役務（下期）			図面番号	1/5
図名	表紙			作成年月日	R7.11.26
後方支援隊長	宮繕班長				作成者
					
所属	陸上自衛隊対馬駐屯地 後方支援隊 宮繕班				

仕 様 書

件名	油分離槽清掃役務（下期）	作成日	令和 7年 11月 25日
		所 属	対馬駐屯地後支隊営繕班
		作成者	防衛技官 高橋 侑聖

- 1 総 則
本仕様書は、「油分離槽清掃役務（下期）」について適用する。
- 2 概 要
対馬駐屯地及び訓練場の油分離槽（3ヶ所）の清掃を実施する。
- 3 工 期
契約日～令和8年3月31日
- 4 実施場所
長崎県対馬市厳原町棧原38 陸上自衛隊 対馬駐屯地
- 5 一般事項
 - (1) 請負者は、本件において火災予防、労働安全及び施設の保護に十分注意を払うものとし、施設に損傷を与えた場合、請負者の責任において復旧する。
 - (2) 本役務に関連し、発生した事故については請負者の方で責任を負うものとし万一事故が発生した場合は、官側は一切責任を負わないものとする。
 - (3) 本役務では、原則として駐屯地の上下水、電気の使用はできない。使用する場合は請負者でメーターを設置し、使用料を支払うこと。
 - (4) 請負者は施工にあたり、作業前・作業中・作業後及び担当官の指示する箇所を撮影し、写真帳（A4カラー）に整理し提出する。
 - (5) 請負者は監督官の指示する書類（工程表等）を速やかに作成・提出し、承認を得ること。
 - (6) 本役務において、発生した産業廃棄物については、請負者の責任において適切に処分し、マニフェスト（A票、B2票、D票、E票）を担当官に提出すること。
 - (7) 本仕様書に記載なき事項であっても軽微なものは請負者が実施する。
 - (8) 本役務において汲み上げた油分及び汚泥を含む洗浄水は、場外にて適切に処分すること。
 - (9) 施工完了後、現場の整理整頓及び清掃を実施する。
 - (10) その他疑義が生じた場合は、担当官と調整の上実施する。
 - (11) 環境省の定める産業廃棄物データシートについては、別添のとおりとする。

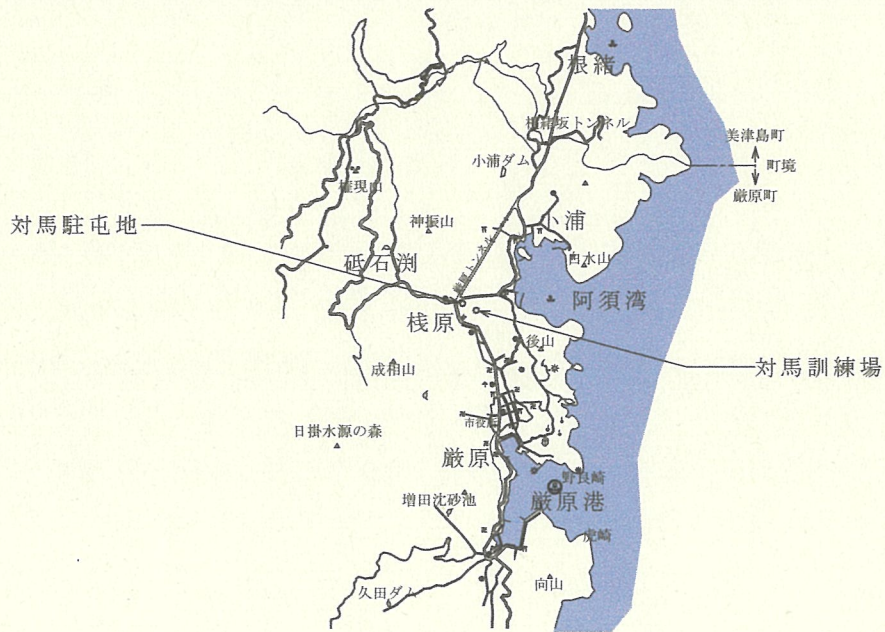

案内図 S = 1 / X

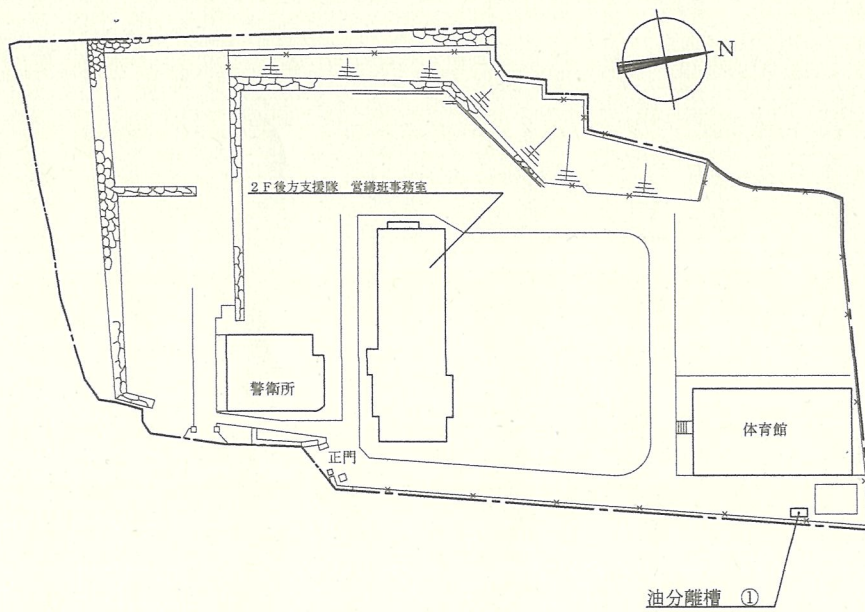

駐屯地配置図 S = 1 / X

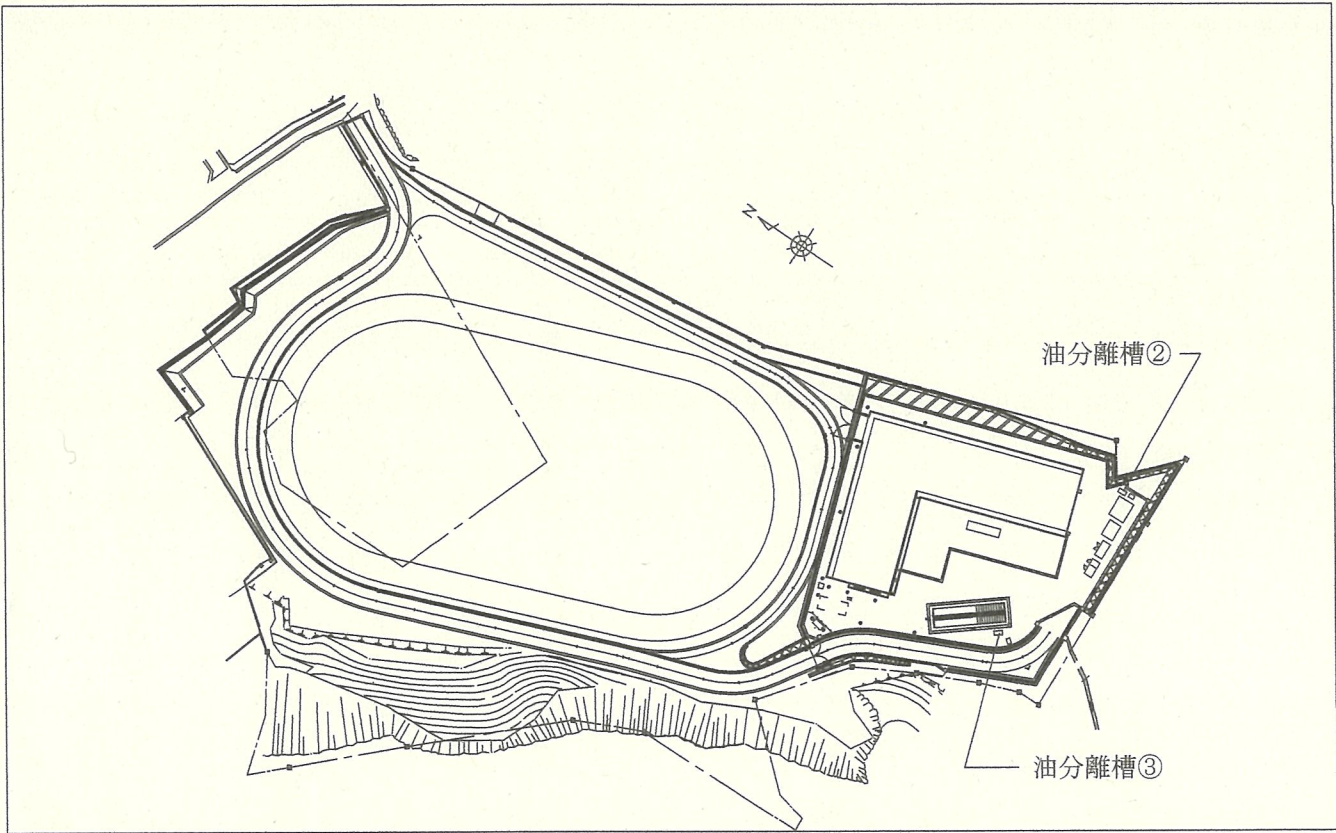

訓練場配置図 S=1/X

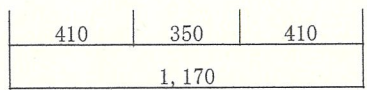
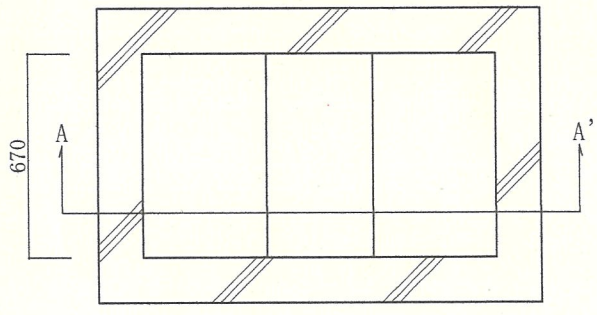

油分離槽① 平面図

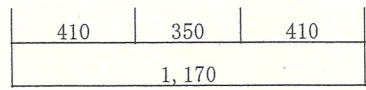
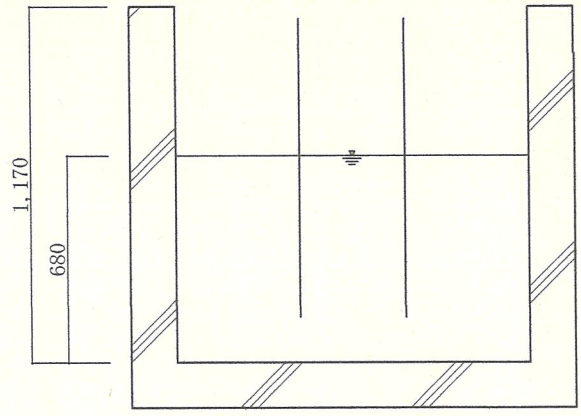

油分離槽① A-A' 断面図

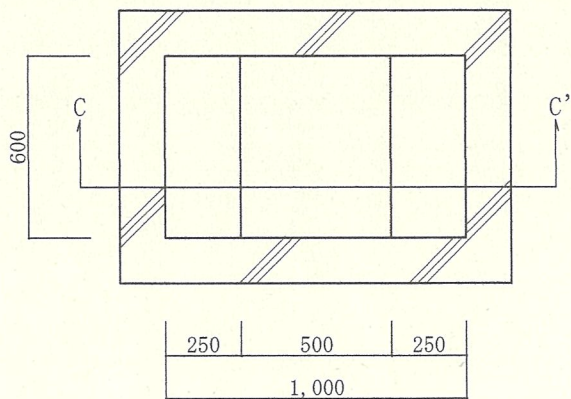

油分離槽② 平面圖

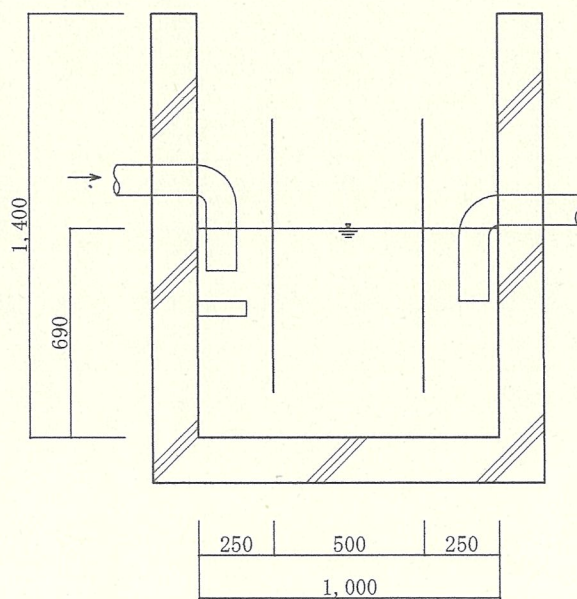

油分離槽② C-C' 断面圖

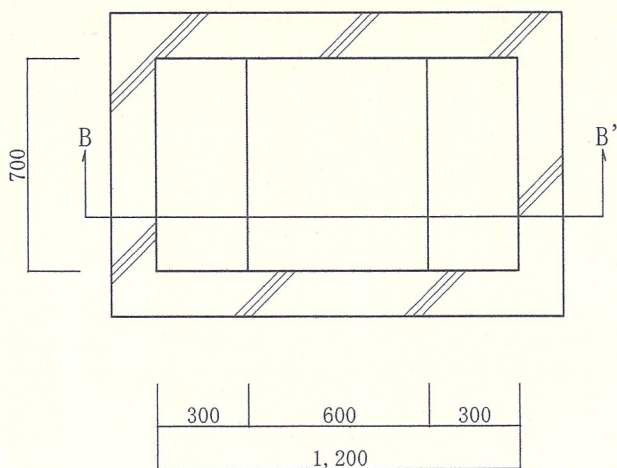

油分離槽③ 平面圖

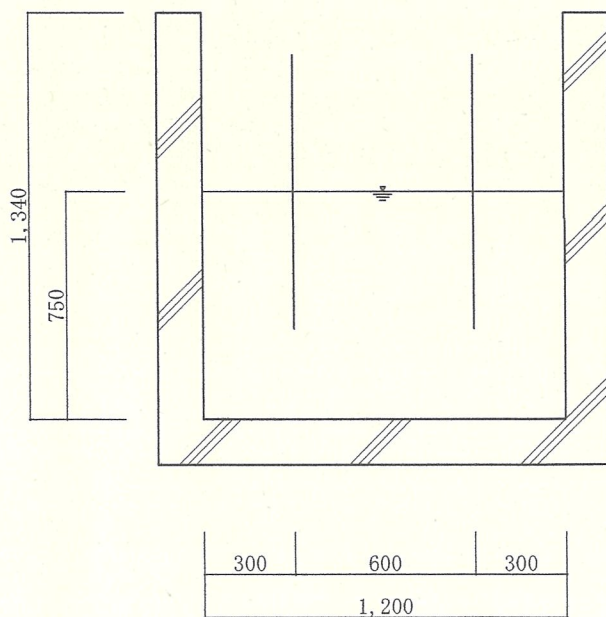

油分離槽③ B-B' 断面圖