









汚水中継槽清掃役務

件名	汚水中継槽清掃役務						
図面名称	表紙						
図面番号	1 / 3				作成年月日 7. 12. 10		
業務隊長	管理科長	営繕主任	科付専門官	給排水係長	工事企画	管財	作成者
							防衛技官 浦中 琉 
大村駐屯地業務隊 管理科営繕班							

仕 様 書

1 件 名 汚水中継槽清掃役務

2 場 所 長崎県大村市西乾馬場町416

3 概 要

大村駐屯地で使用している汚水中継槽・汚水樹の清掃及び汚泥汲取処分を実施する。

名称	規格	予定数量
汚水中継槽	W1225×D2580×H2220	2 m ³
	W2580×D2580×H3640	
汚水樹	W500×D500×H500	

4 一般事項

- 本仕様書は、陸上自衛隊大村駐屯地で実施される「汚水中継槽清掃」に適用する。
- 本工程の実施にあたり、仕様書と図面あるいは現地において、疑義、相違及び不明な点が生じた場合は、監督官と協議し、その指示に従うものとする。
- 本役務上軽微なもので当然必要と思われる事項については、本仕様書に記載なくとも監督官の指示により実施するものとする。
- 写真は、作業前、完了後、各工程毎を撮影し、写真帳（A4）に整理して提出する。
- 工事場所及び指定された場所以外の無断立入り及び写真撮影は禁止する。
- 請負者は、関係法令に従って現場の管理に当たらせ、関係者の監督及び火災・盗難等の災害防止に十分な注意を払わせるとともに、現場においては常に整理整頓を行う。
- 本工程において電気及び水道を使用する場合は、監督官に連絡の上、各種メーターを取付、その使用料金を徴収する。

5 特記事項

- 本作業は、清掃予定時期を令和8年2月7日とする。また、別発注の「大村（7）汚水中継槽部品取替」と同時期に実施するため、作業業者及び部隊側と綿密に調整すること。
- 本役務での槽内等の洗浄は、高圧洗浄機を用い壁面及び床面の付着物を完全に除去するものとする。
- 本役務において、槽内や付帯設備等に異常が発見された場合には、速やかに監督官に報告するものとする。
- 本役務において、汲み取った汚泥は請負業者の責任において処分するものとする。また、最終処分を納期までに完了して、産業廃棄物管理票（マニフェスト）を提出するものとする。その際の産業廃棄物管理票（マニフェスト）を提出するものとする。その際の産業廃棄物管理票（マニフェスト）は請負業者が準備するものとする。

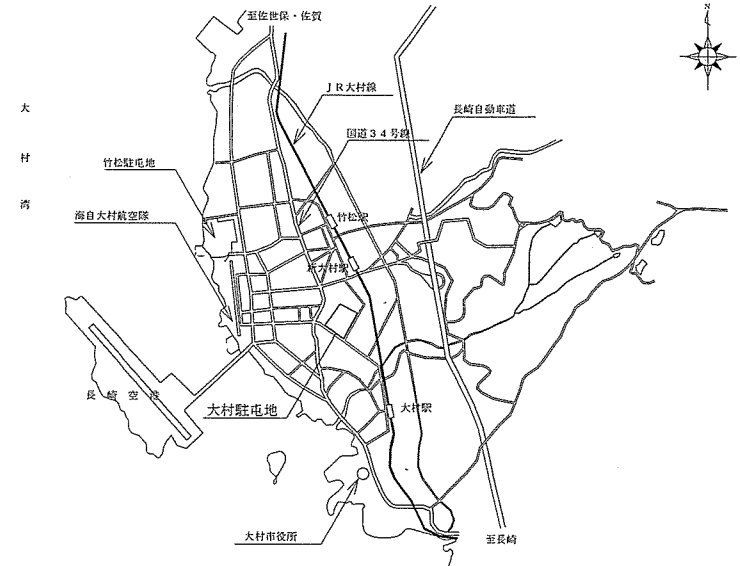

大村駐屯地案内図 S=None

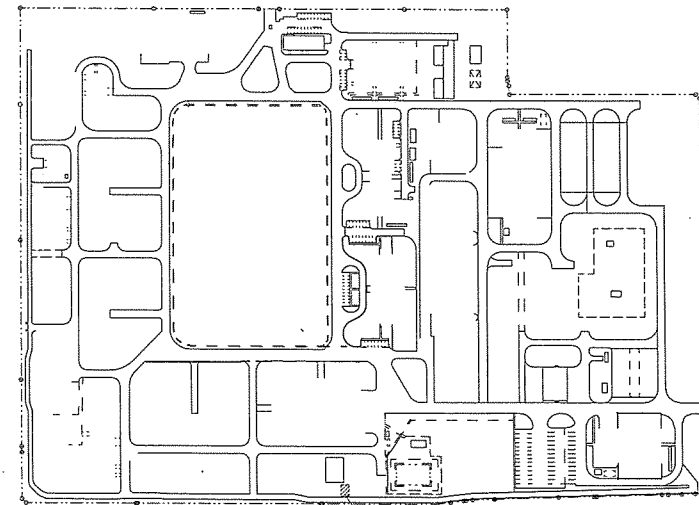

大村駐屯地配置図 S=1/4000

工事件名	汚水中継槽清掃役務				
図面名称	仕様書・案内図・配置図				
縮 尺	図示	作成年月日	7. 12. /0	図面番号	2 / 3
大村駐屯地業務隊 管理科管繕班					

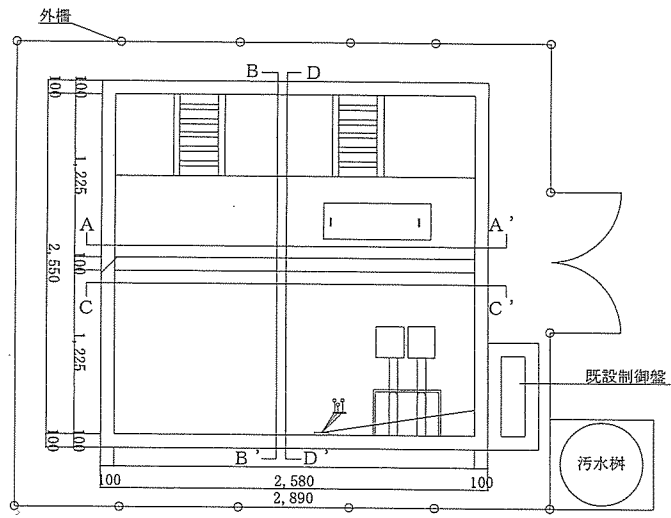

汚水中継槽平面図

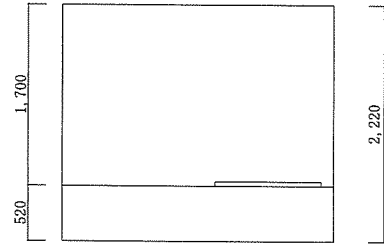

汚水中継槽 A-A' 面断面図

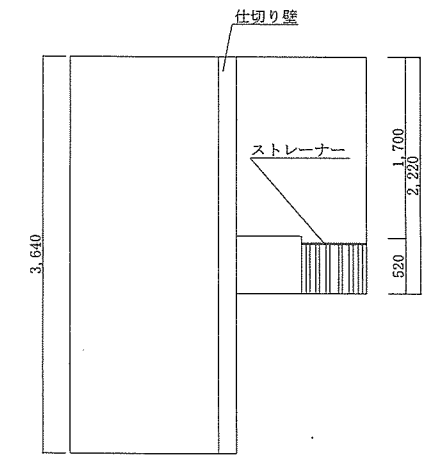

汚水中継槽 B-B' 面断面図

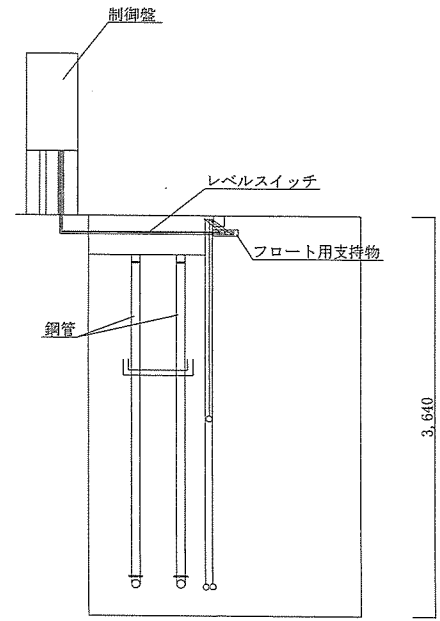

汚水中継槽 C-C' 面断面図

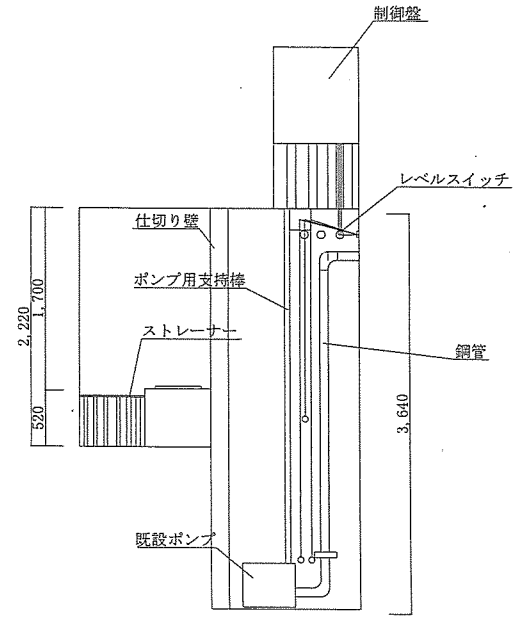

汚水中継槽 D-D' 面断面図

工事件名	汚水中継槽清掃役務				
図面名称	施工平面図				
縮尺	図示	作成年月日	7. 12. 10	図面番号	3 / 3
大村駐屯地業務隊 管理科管轄班					