

# 大村（7）駐屯地等便所改修工事

件名	大村（7）駐屯地等便所改修工事					図面番号	1 / 19
図面名称	表紙					作成年月日	R7. 11. 25
業務隊長	管理科長	科付専門官	工事企画	管財	施設管理	電気係長	作成者
所属	大村駐屯地業務隊 管理科営繕班						

# 仕 様 書

1 件 名 大村（7）駐屯地等便所改修工事

2 場 所

- (1) 大村駐屯地 長崎県大村市西乾馬場町416  
 (2) 長崎地方協力本部 長崎市出島町2-25

3 概 要

施工場所	大便器改修		トイレブース改修		電源工事	
	和式→洋式	洋式→洋式	取替	扉吊元改修		
大村	3号本部隊舎3階	2箇所 (FV)	1箇所 (FV)	1組		有
	116号医務室	1箇所 (T)	1箇所 (T)			有
	126号厚生センター	2箇所 (T)	1箇所 (T)	2組		有
	133号体育館(男子)	2箇所 (FV)	1箇所 (FV)	1組		有
	133号体育館(女子)	1箇所 (FV)	1箇所 (FV)	1組		有
	145号整備工場2階	1箇所 (T)			1箇所	無
長崎	長崎合同庁舎1階	1箇所 (T)		1組		有
	長崎合同庁舎2階	1箇所 (T)			1箇所	有
	長崎合同庁舎3階	1箇所 (T)	1箇所 (T)		1箇所	有

- ※ 大便器改修箇所は、紙巻き器の撤去・新設、温水洗浄便座取付を含む  
 ※ (FV) フラッシュバルブ式、(T) タンク式

4 一般事項

- (1) 本工事は、本仕様書によるほか、国土交通省大臣官房庁営繕部監修「公共建築（改修）工事標準仕様書（建築工事編）（電気設備工事編）（機械設備工事編）」及び関係諸法規メーカー仕様等を遵守して実施するものとする。
- (2) 受注者は、「公共工事の入札及び契約の適正化の促進に関する法律」及び「建築業法」に基づき、施工体制台帳の作成等について、法令を遵守のうえ実施するものとする。
- (3) 本工事に際して、疑義が生じた場合は、監督官と協議してその指示に従うものとする。
- (4) 本仕様書等に記載なき事項といえども、取り合い状及び技術的に当然実施すべき事項については、請負業者の負担において実施するものとする。
- (5) 駐屯地施設への入出門及び工事の実施あたっては、駐屯地規則で定められた手続き等を行なうとともに指示に従うものとする。
- (6) 本工事に際して、十分な安全対策を行い、作業員に対して注意喚起するものとする。
- (7) 本工事に際して、他の施設に損傷を与えないように十分注意し、万一損傷を与えた場合は、速やかに監督官に報告するとともに、請負業者の責任において原状に復旧するものとする。
- (8) 本工事の写真は、カメラ又はデジタルカメラにより、施工前、施工中、施工後、主要な作業状況、施工後隠ぺいとなる箇所及び監督官の指示する箇所を撮影し、A4版工事写真帳に整理したうえ、監督官に1部提出するものとする。

- (9) 本工事で生じた発生材のうち、監督官が指示する鉄屑等については、種類毎に整理したうえ、駐屯地内指定場所へ搬入し、所定の調書を添えて官側へ引き継ぐものとする。その他の発生材は、関係法令に基づき、請負者の責任においてすべて構外に搬出し、処分するものとする。また産業廃棄物については、マニフェスト（E票）の写しを監督官に提出するものとする。
- (10) 本工事においては、原則として電気及び水は官給しないものとする。使用する場合は、監督官と調整の上、所要の手続きを実施して使用すること。また、使用に要した費用は請負業者の負担とする。
- (11) 本工事に使用する材料は全て新品とし、監督官の検査を受け、合格したものを使用する。
- (12) 作業実施にあたり適切に養生を実施し、作業終了時は現場の清掃及び片付けを確実に実施するものとする。
- (13) 本仕様書に記載されている寸法等は標準寸法であり、施工に先立ち原寸等を確認し実施するものとする。

5 特記事項

- (1) 和式便器から洋式便器への改修は、メーカーの指定する和洋改修工法、リモデル工法等とする。
- (2) 床仕上げは、既設ユニットタイル（25mm角、50mm角）に近似色調とし、不陸のないように仕上げるものとする。
- (3) トイレブースは、パネル厚40mmメラミン化粧板とし、承認図を提出し、監督官の承認を受け施工するものとする。
- (4) 衛生器具等使用器材は、下表のとおり又は同等品とする。

品 名	規 格	
便器（タンク式）	TOTO CS597BMS	LIXIL BC-P20HM
密結タンク	TOTO SH596BAYR	LIXIL DT-PA250HCH
温水便座	TOTO TCF5831A	LIXIL CW-PA11F-NE
便器（フラッシュバルブ式）	TOTO CFS494MNRN	LIXIL C-P25H
		LIXIL OKC-AT7110SCW
棚付二連紙巻器	TOTO YH702	LIXIL CF-AA64KU

- (5) 新設コンセントの取付位置については、FL+400を基準とする。
- (6) 電気工事終了後は、絶縁測定を行い報告書を提出すること。
- (7) 既設配線との接続については、監督官と作業実施日を調整した後、施工すること。

件 名	大村（7）駐屯地等便所改修工事	図面番号	2 / 19
図面名称	仕 様 書	作成年月日	R7.11.25
所 属	大村駐屯地業務隊 管理科営繕班		

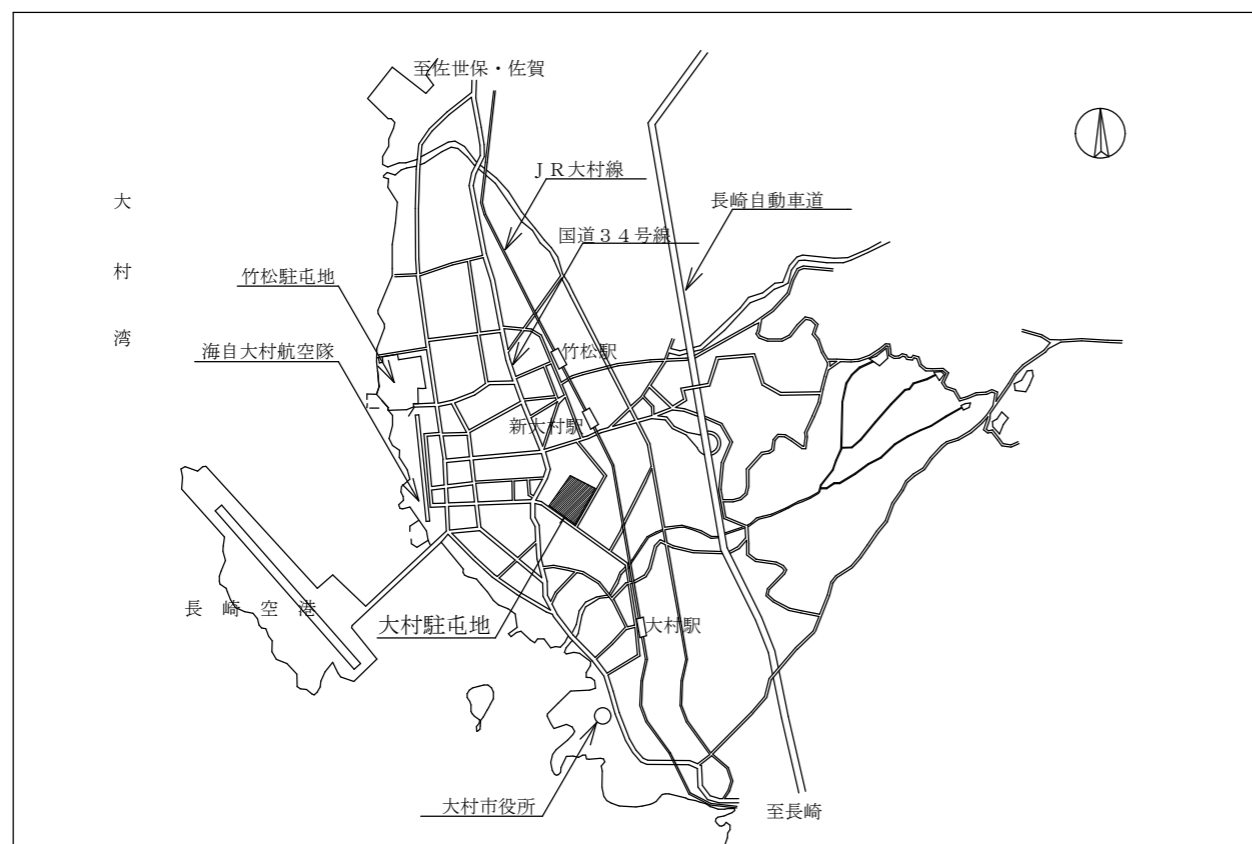

大村駐屯地案内図 1/X

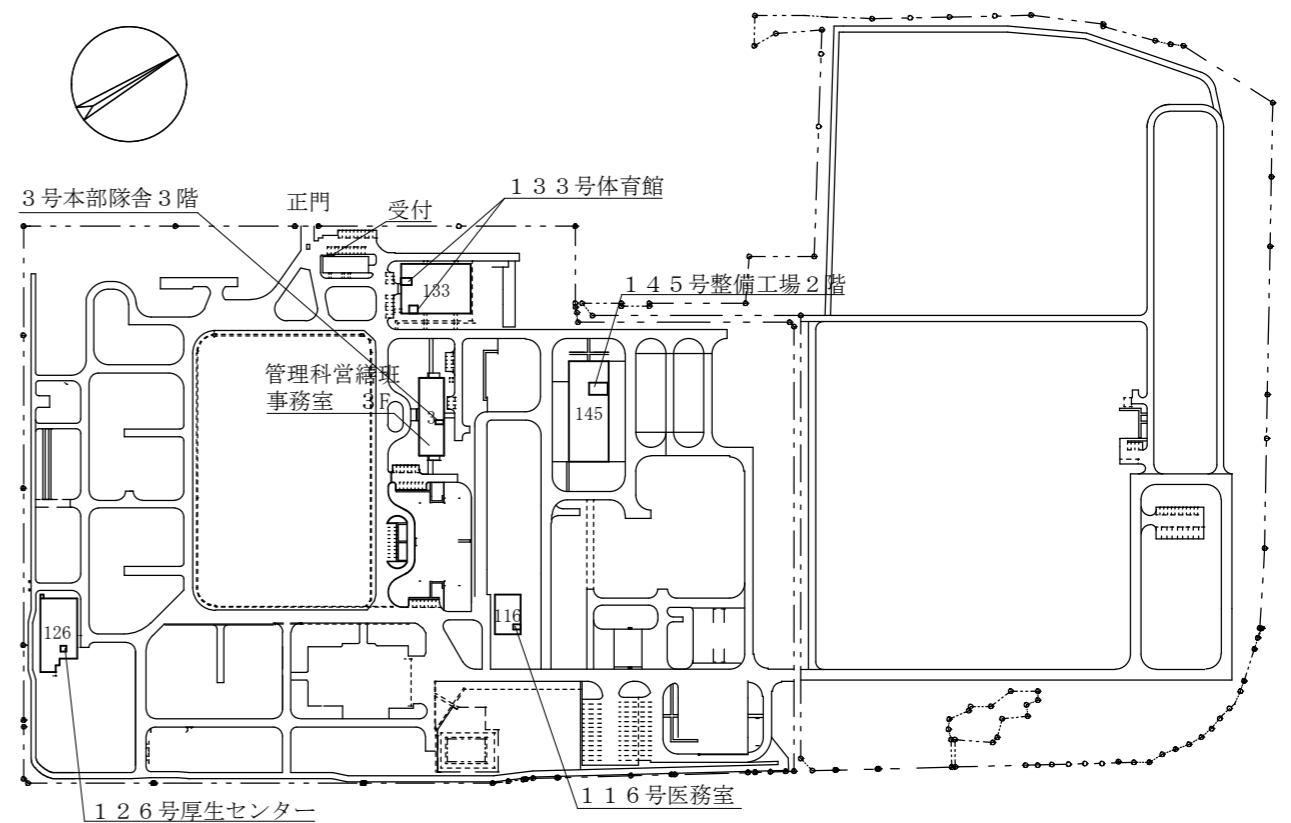

大村駐屯地配置図 1/X

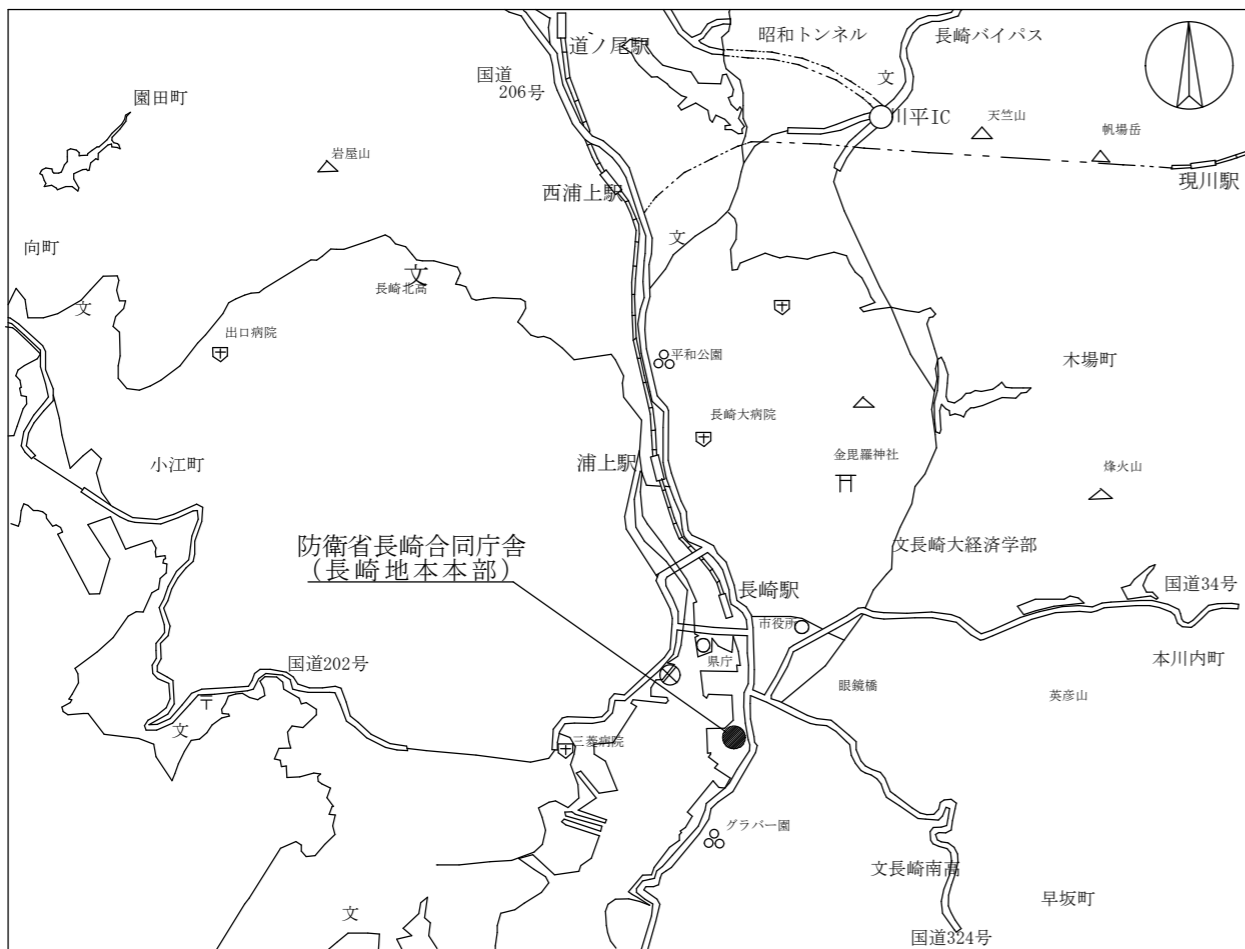

長崎地方協力本部 案内図 1/X

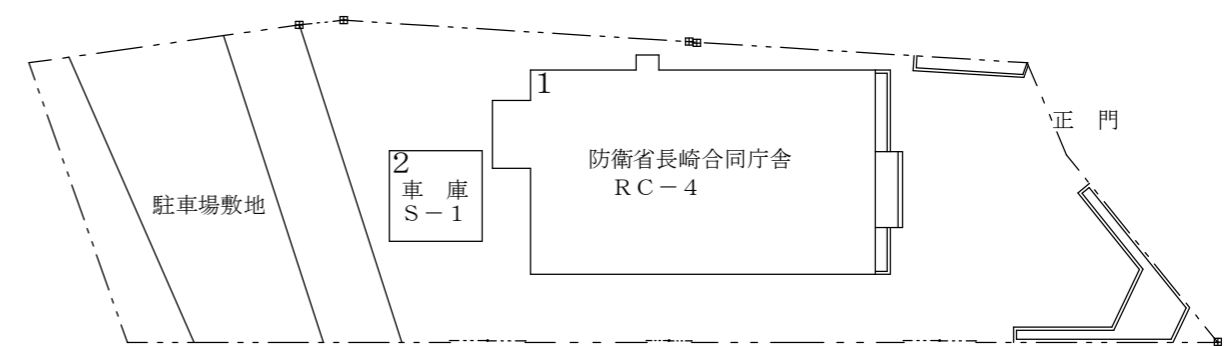

長崎地方協力本部配置図 1/X

件名	大村(7)駐屯地等便所改修工事	図面番号	3/19
図面名称	案内図・配置図	作成年月日	R7.11.25
所属	大村駐屯地業務隊 管理科営繕班		

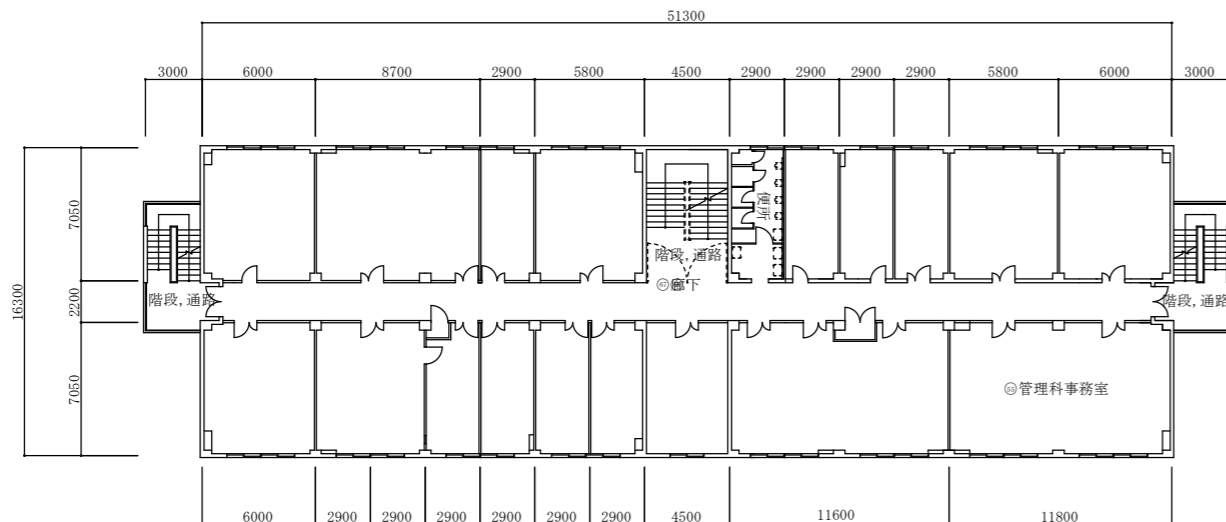

3号本部隊舎3階平面図 1/400

建具表

符号・名称	①/TB 3号本部隊舎3階トイレブース	
形状		
数量	1	3
材質・見込	メラミン化粧板張り ペーパーコア芯 見込み40 金物等：トイレブース製造メーカー仕様	

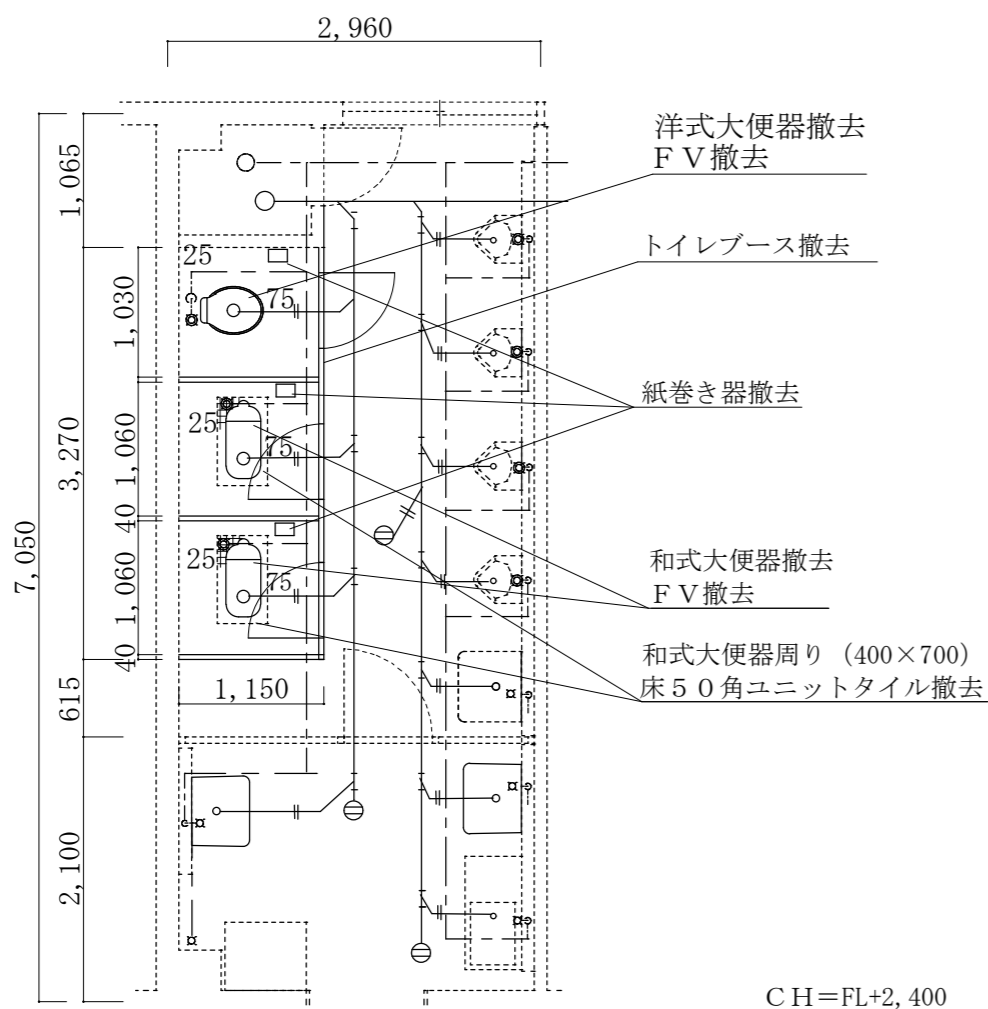

3号本部隊舎3階男子便所平面図 改修前 1/60

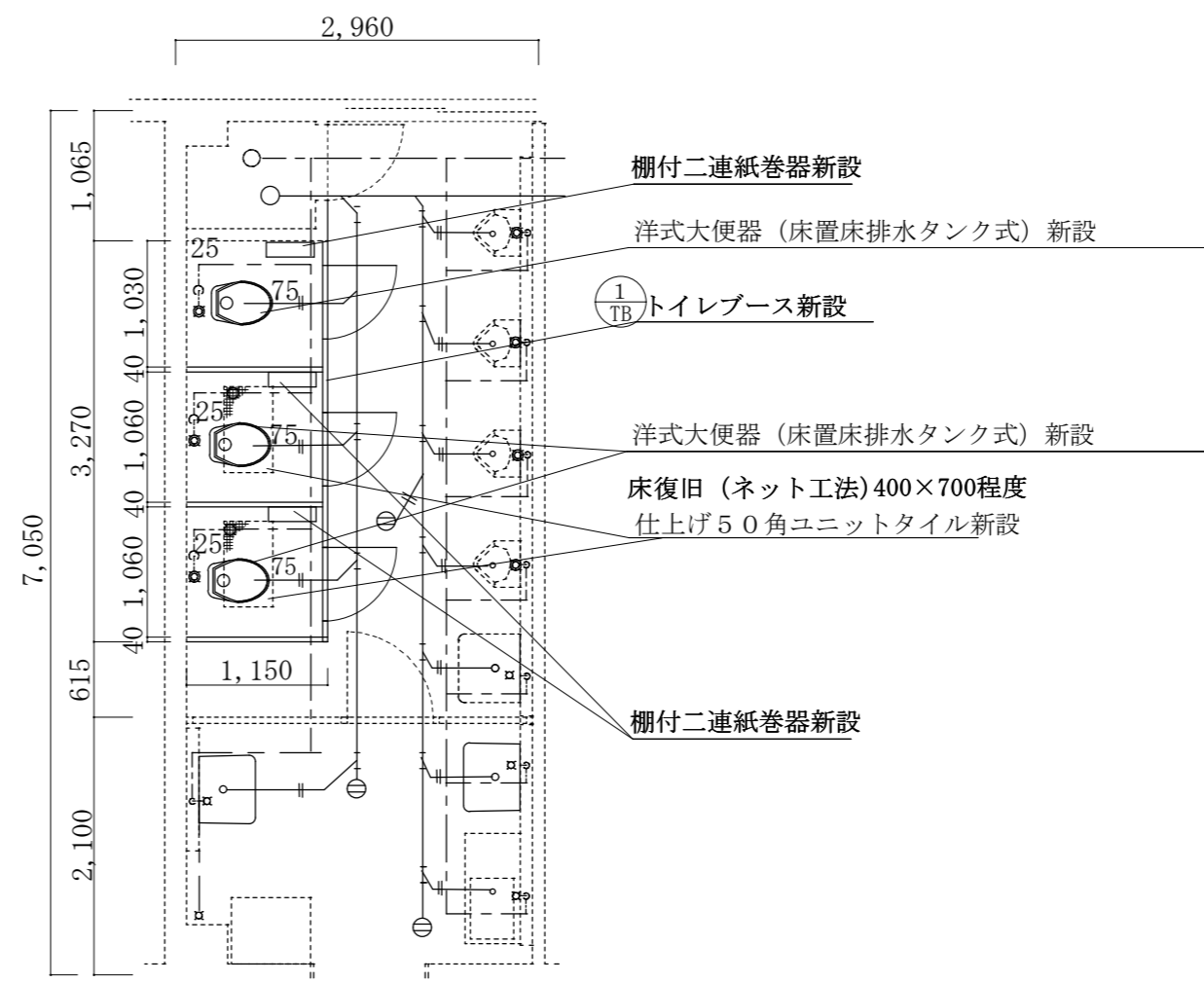

3号本部隊舎3階男子便所平面図 改修後 1/60

件名	大村(7)駐屯地等便所改修工事	図面番号	4/19
図面名称	3号本部隊舎3階便所平面図	作成年月日	R7.11.25
所属	大村駐屯地業務隊 管理科営繕班		



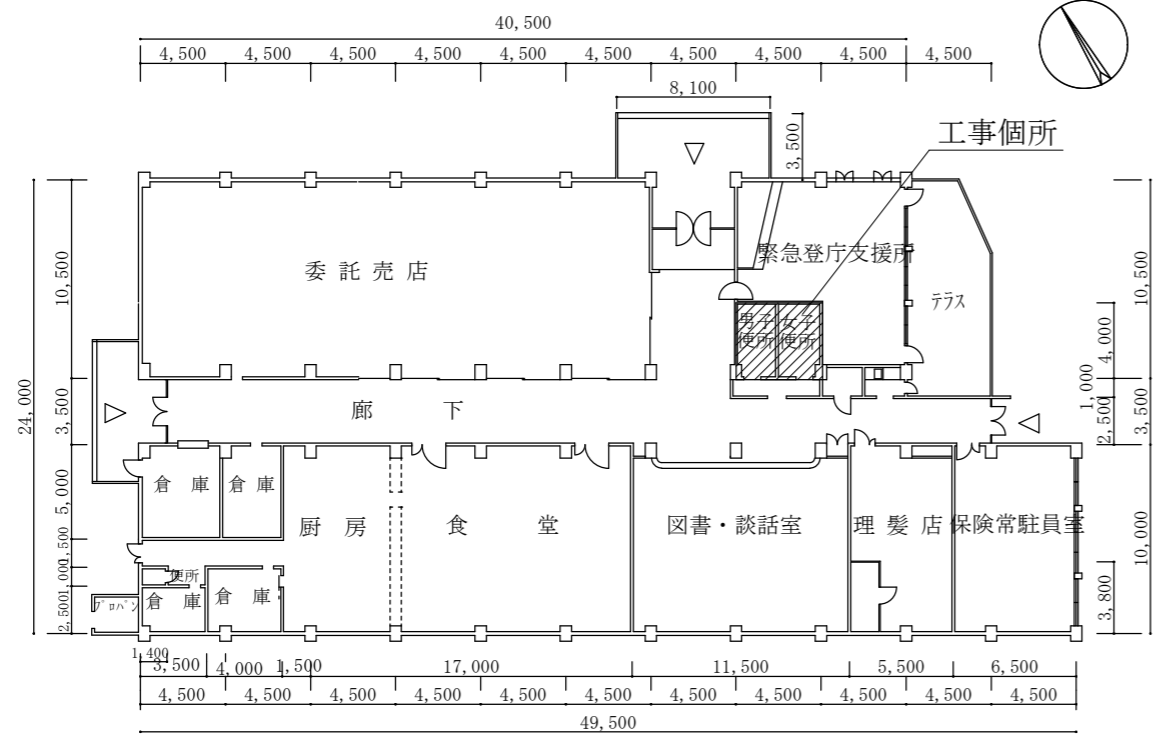

126号厚生センター平面図 1/400

建具表

符号・名称	② TB 厚生センター男子トイレブース		③ TB 厚生センター女子トイレブース	
形状				
数量	1	1	1	2
材質・見込	メラミン化粧板張り ペーパーコア芯 見込み40 金物等：トイレブース製造メーカー仕様			

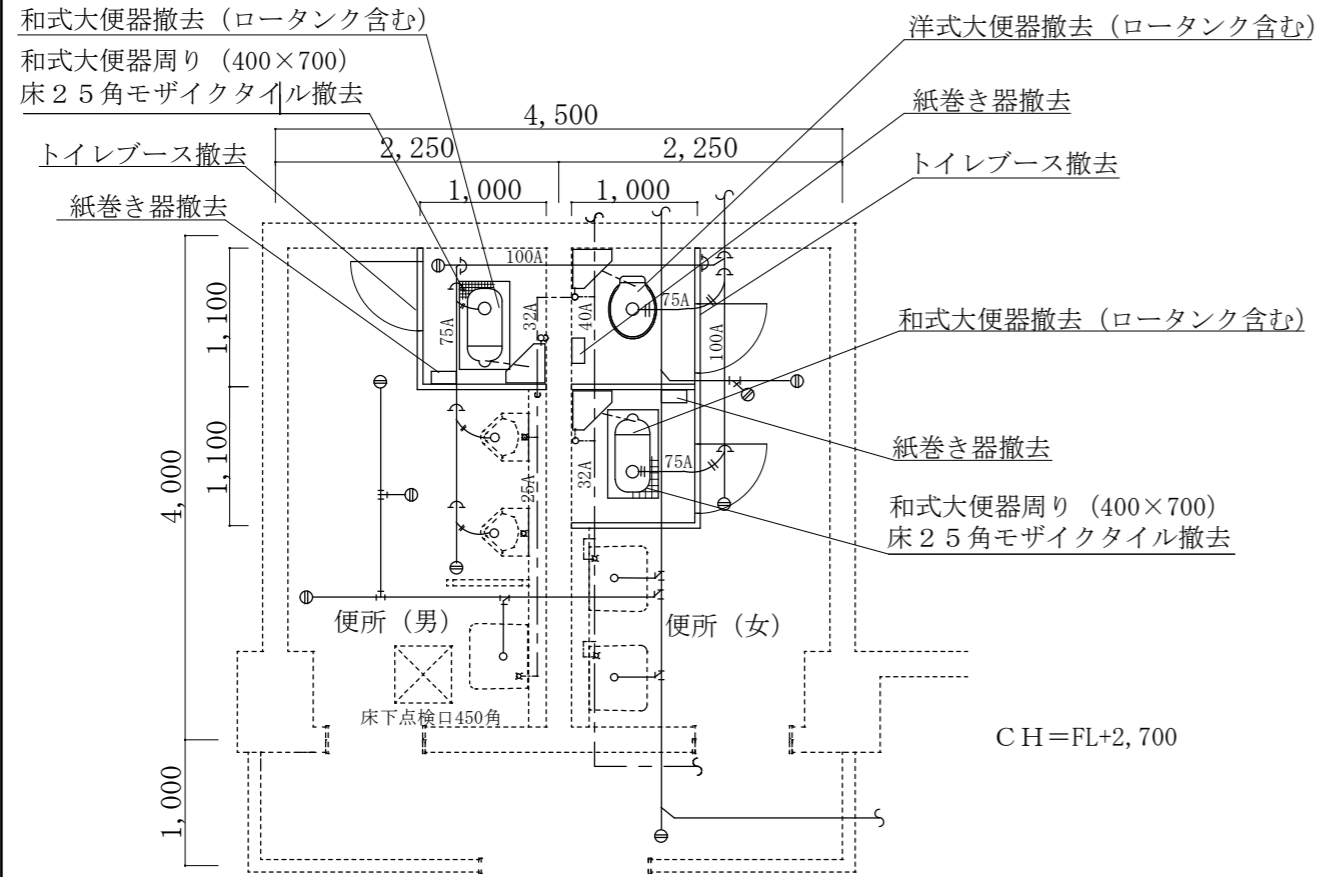

厚生センター便所平面図 (改修前) 1/60

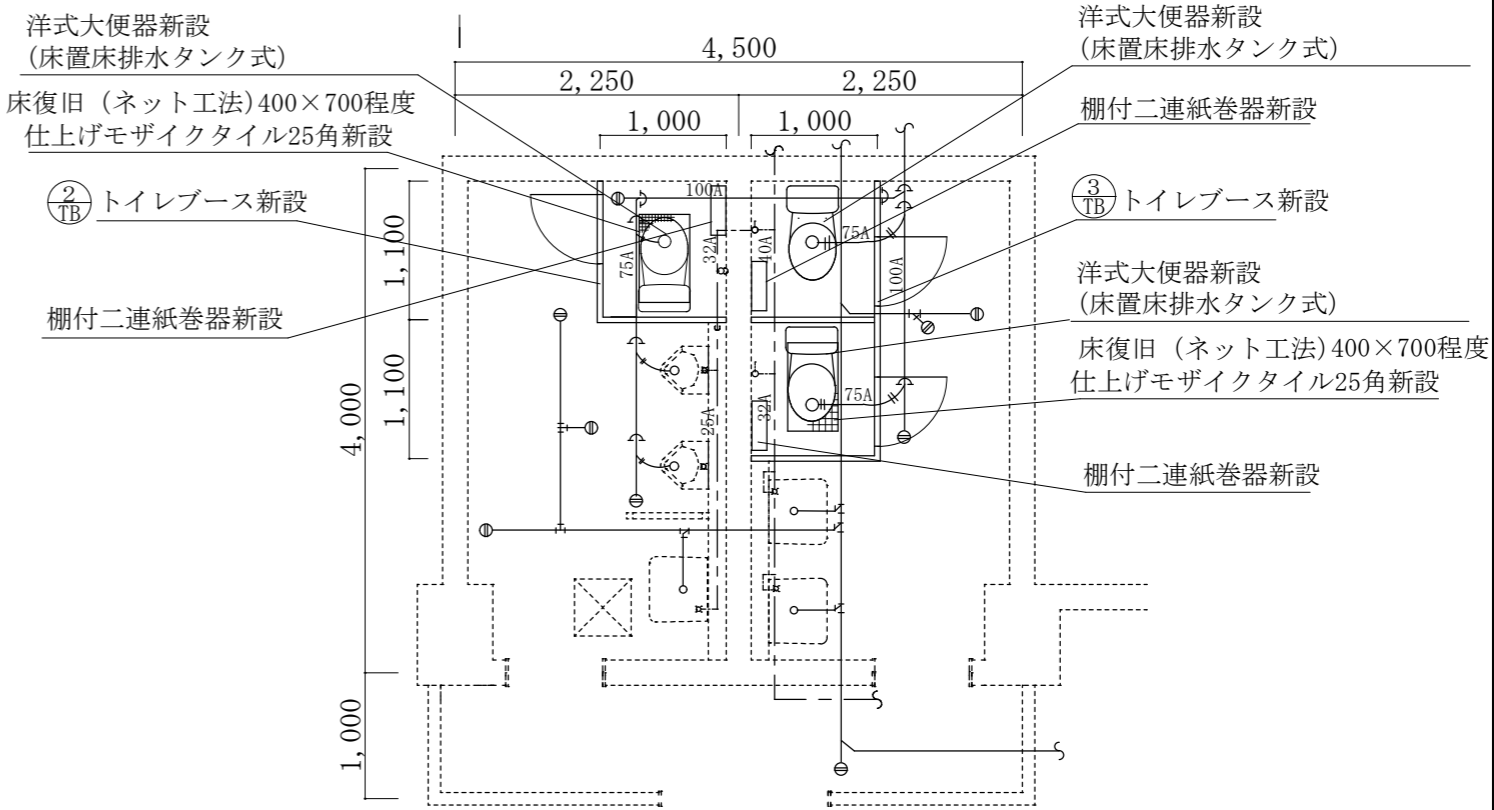

厚生センター便所平面図 (改修後) 1/60

件名	大村(7)駐屯地等便所改修工事	図面番号	6/19
図面名称	126号厚生センター便所平面図	作成年月日	R7.11.25
所属	大村駐屯地業務隊 管理科営繕班		



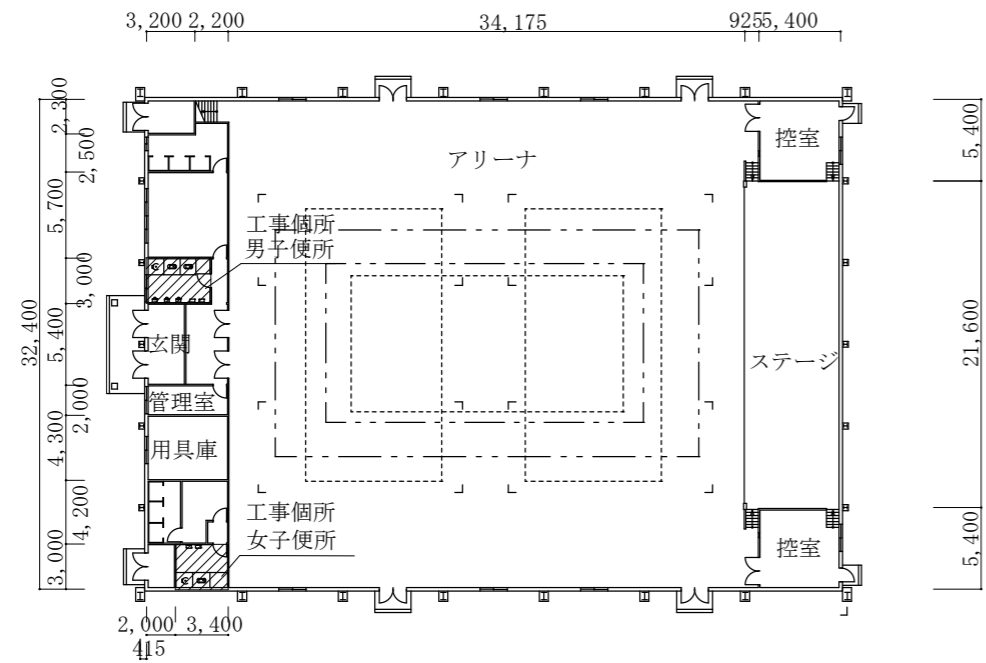

133号体育館平面図 1/500

建具表

符号・名称	⑤ TB 133号体育館女子トイレブース	
形状		
数量	1	2
材質・見込	メラミン化粧板張り ペーパーコア芯 見込み40 金物等：トイレブース製造メーカー仕様	

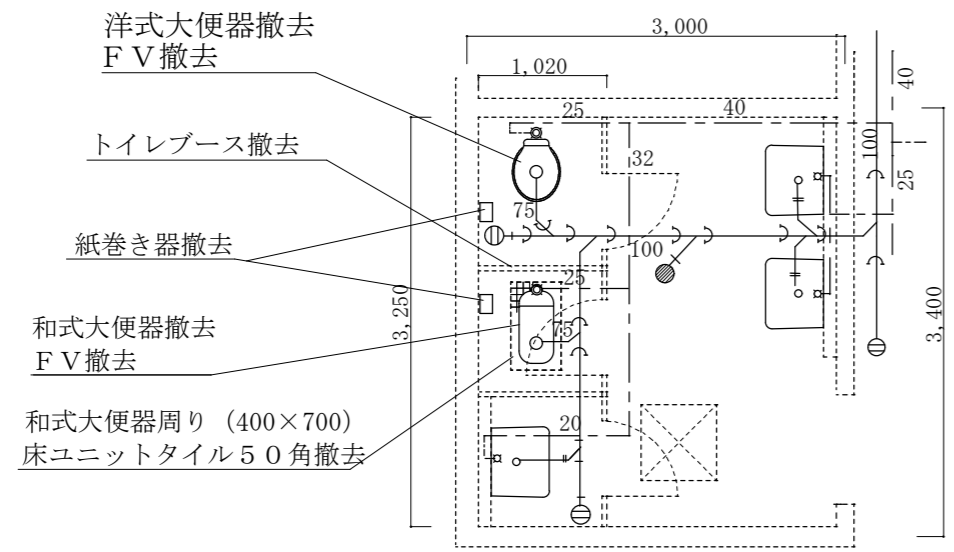

133号体育館女子便所平面図 改修前 1/60

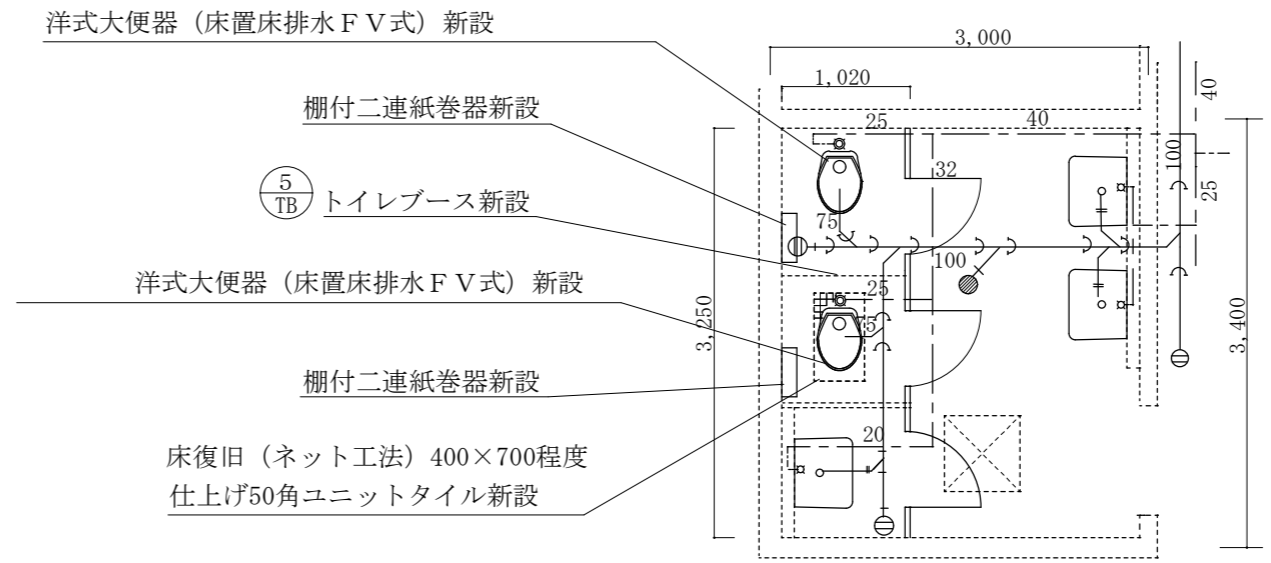

133号体育館女子便所平面図 改修後 1/60

CH=FL+2,440

件名	大村(7)駐屯地等便所改修工事	図面番号	8/19
図面名称	133号体育館女子便所平面図	作成年月日	R7.11.25
所属	大村駐屯地業務隊 管理科営繕班		

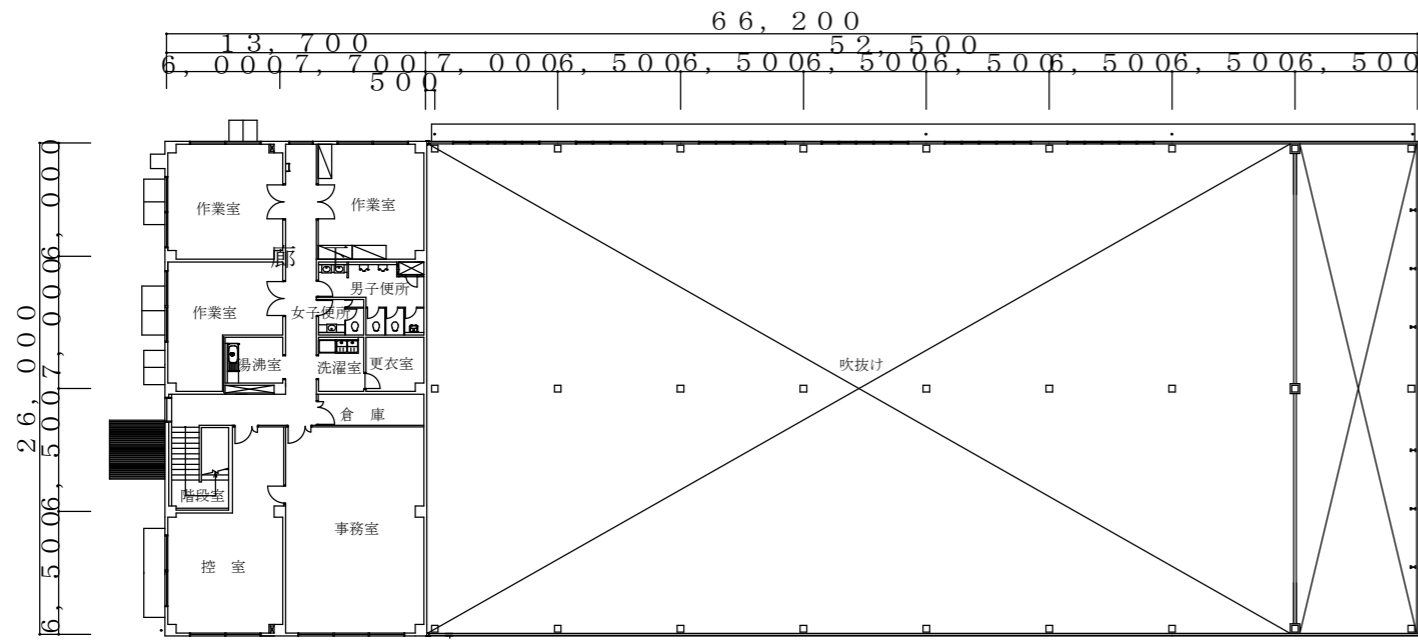

145号整備工場2階平面図 1/400

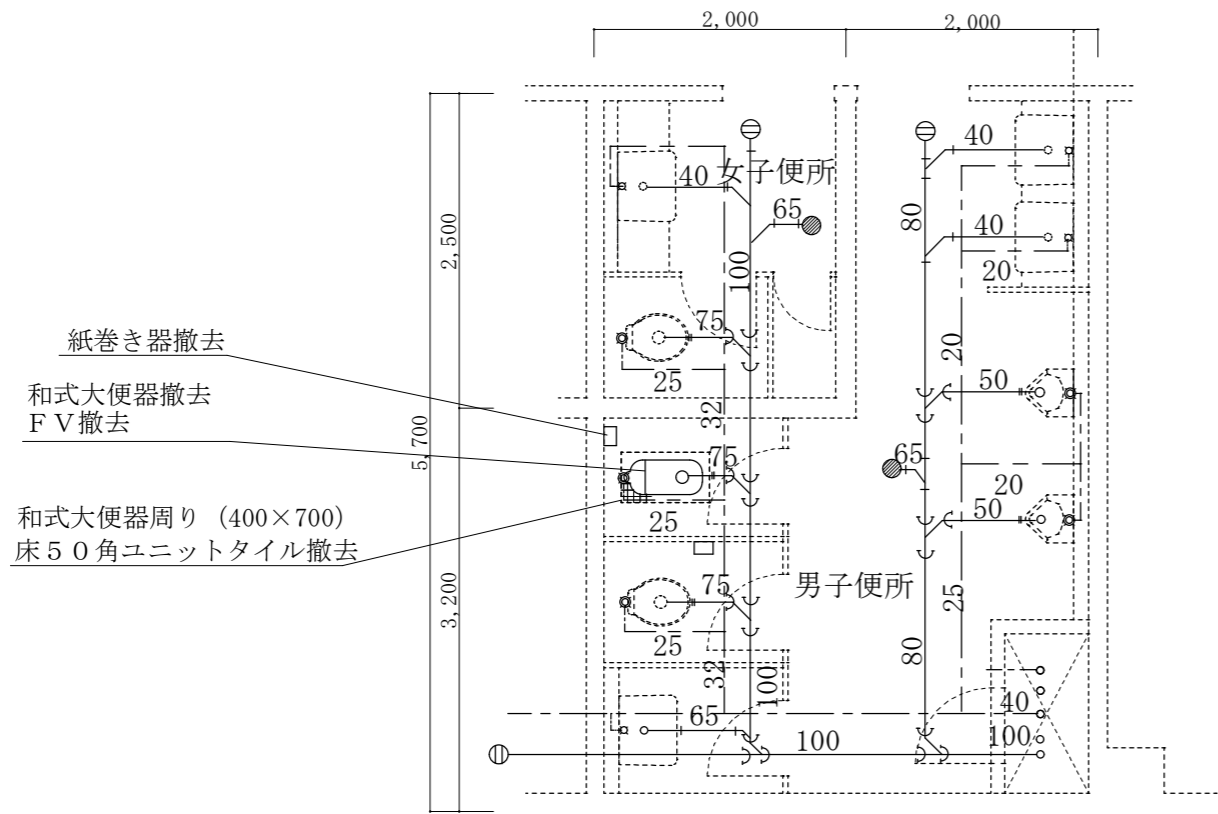

145号整備工場2階便所平面図 改修前 1/60

CH=FL+2,400

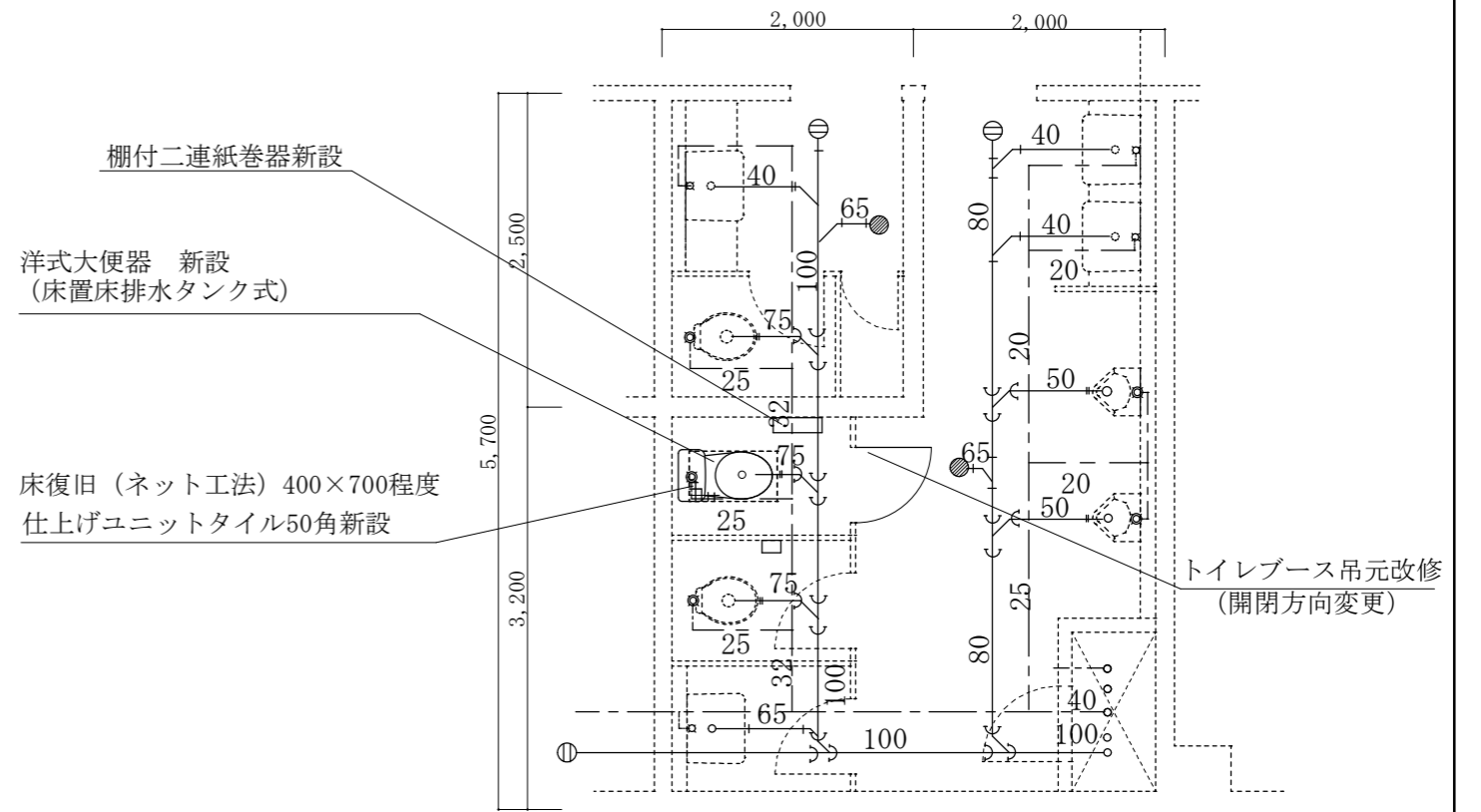

145号整備工場2階便所平面図 改修後 1/60

件名	大村(7)駐屯地等便所改修工事	図面番号	9/19
図面名称	145号整備工場2階便所平面図	作成年月日	R7.11.25
所属	大村駐屯地業務隊 管理科営繕班		

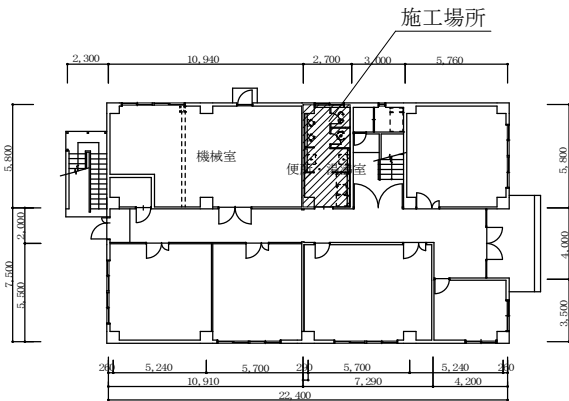

長崎合同庁舎 1階平面図 1/300

建具表

符号・名称	⑥ TB 長崎合同庁舎1階男子トイレブース	
形状		
数量	1	2
材質・見込	メラミン化粧板張り ペーパーコア芯 見込み40 金物等：トイレブース製造メーカー仕様	

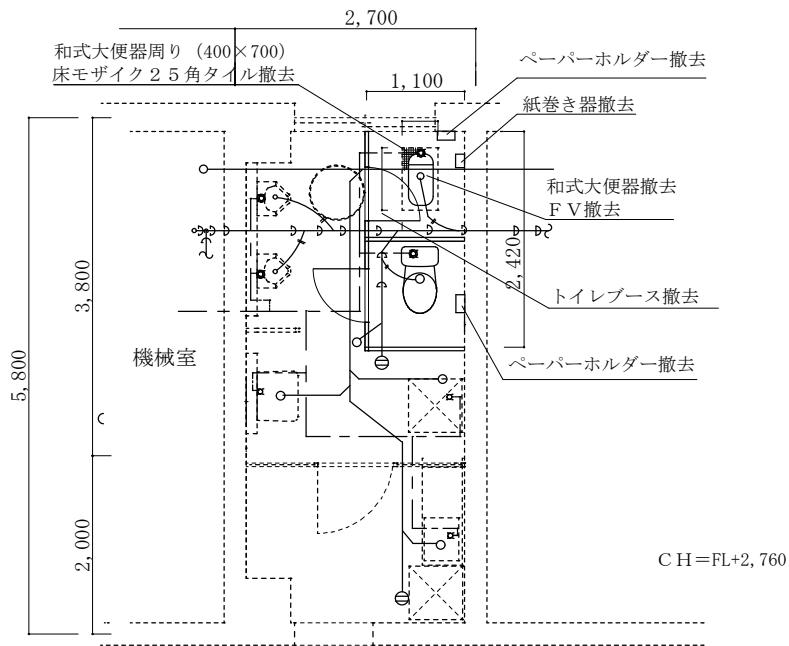

1階便所・湯沸室平面図 (改修前) 1/60

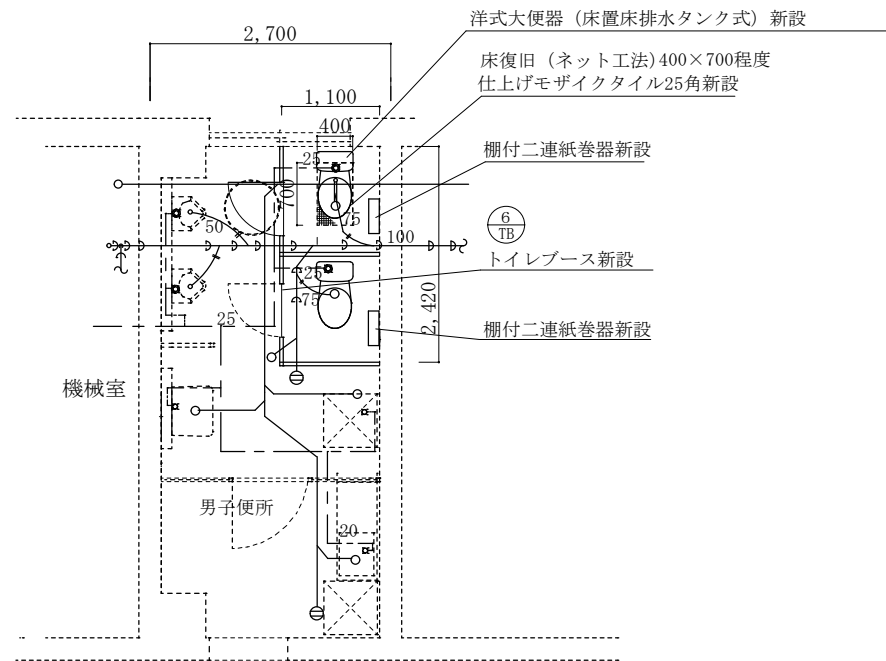

1階便所・湯沸室平面図 (改修後) 1/60

件名	大村(7)駐屯地等便所改修工事	図面番号	10/19
図面名称	長崎合同庁舎1階便所平面図	作成年月日	R7.11.25
所属	大村駐屯地業務隊 管理科営繕班		

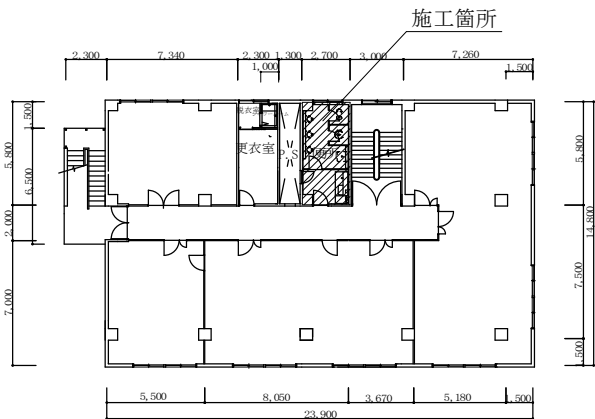

長崎合同庁舎2階平面図 1/300

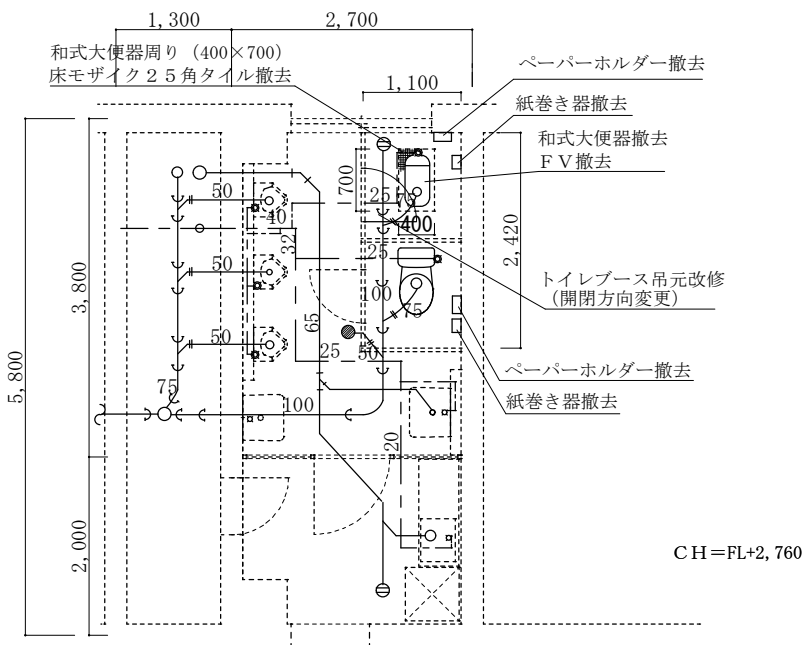

2階便所・湯沸室平面図 (改修前) 1/60

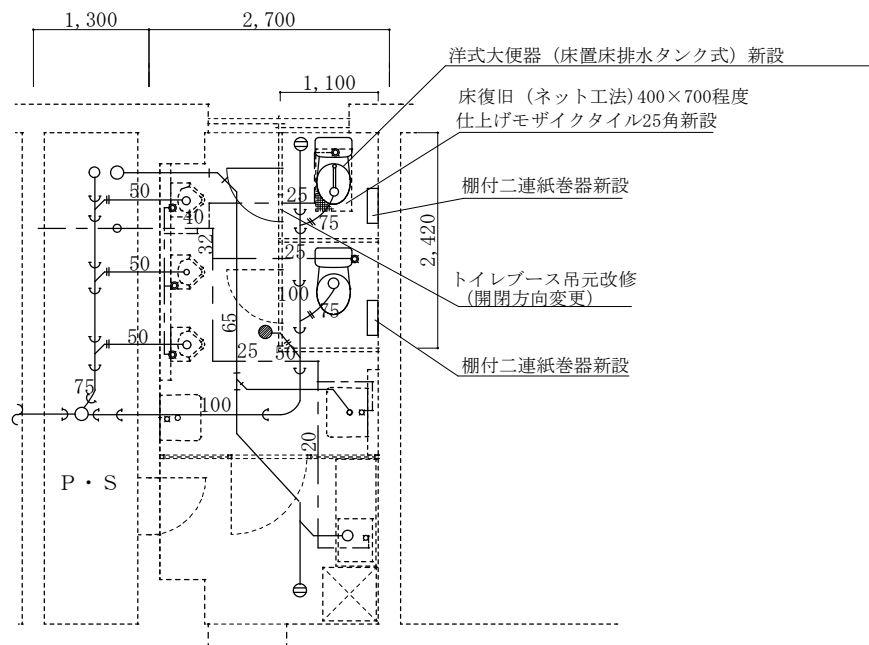

2階便所・湯沸室平面図 (改修後) 1/60

件名	大村(7)駐屯地等便所改修工事	図面番号	11/19
図面名称	長崎合同庁舎2階便所平面図	作成年月日	R7.11.25
所属	大村駐屯地業務隊 管理科営繕班		

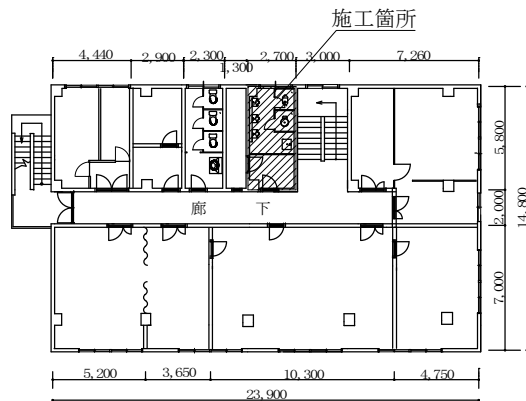

長崎合同庁舎 3階平面図 1/300

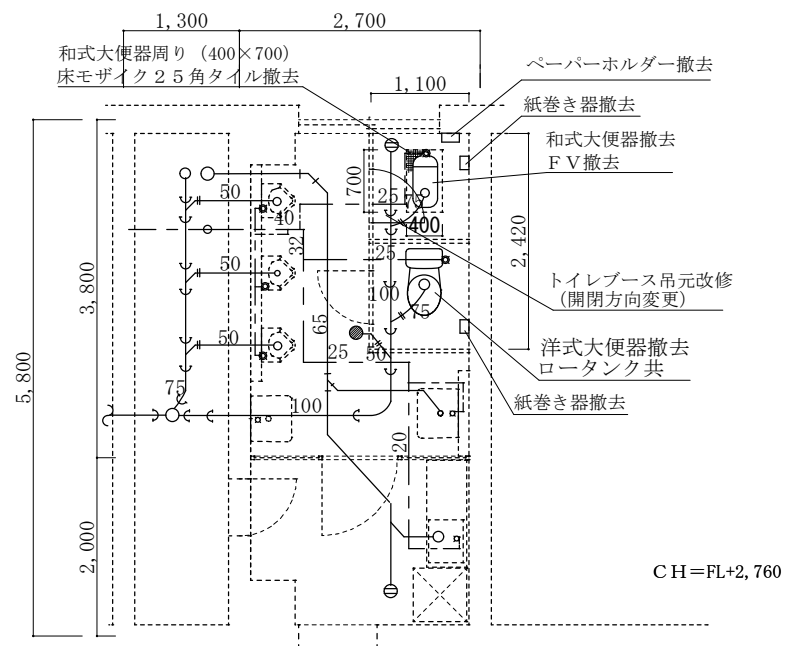

3階便所・湯沸室平面図 (改修前) 1/60

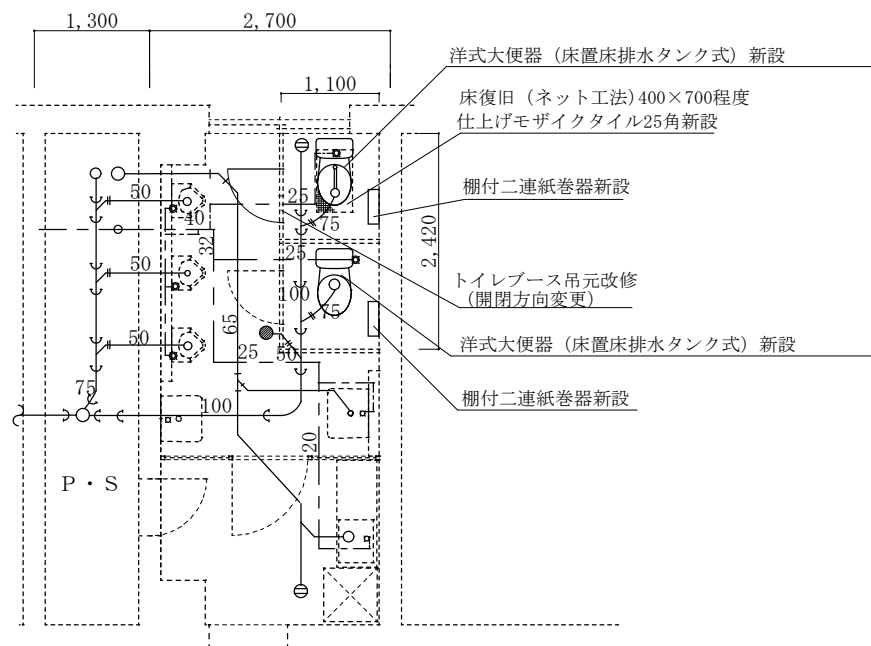

3階便所・湯沸室平面図 (改修後) 1/60

件名	大村(7)駐屯地等便所改修工事	図面番号	12/19
図面名称	長崎合同庁舎3階便所平面図	作成年月日	R7.11.25
所属	大村駐屯地業務隊 管理科営繕班		

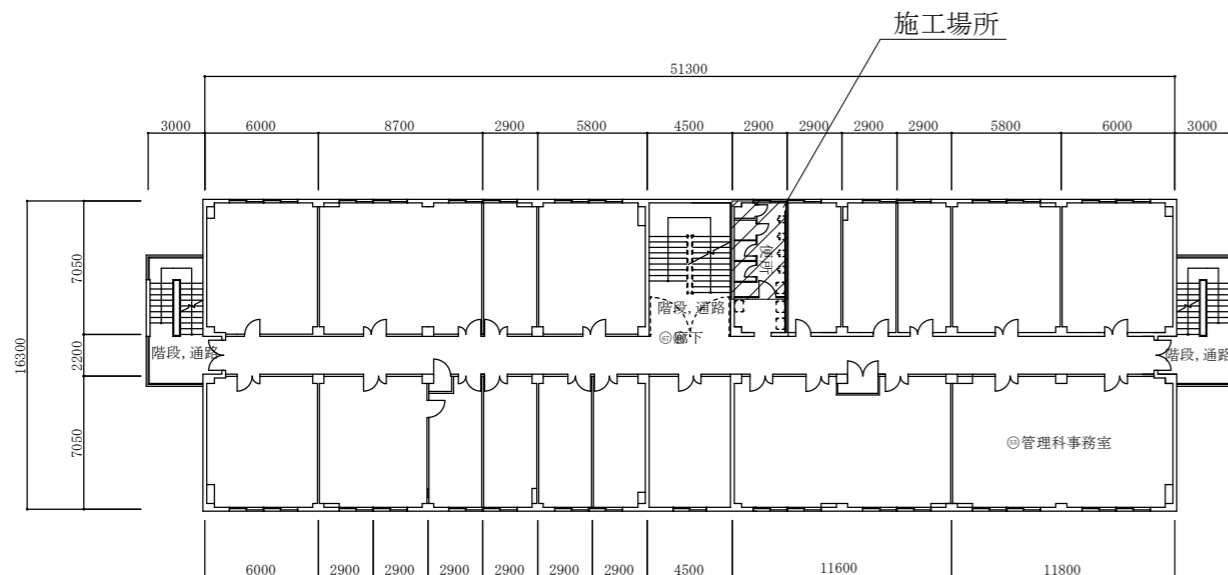

3号本部隊舎3階平面図 S=1/400

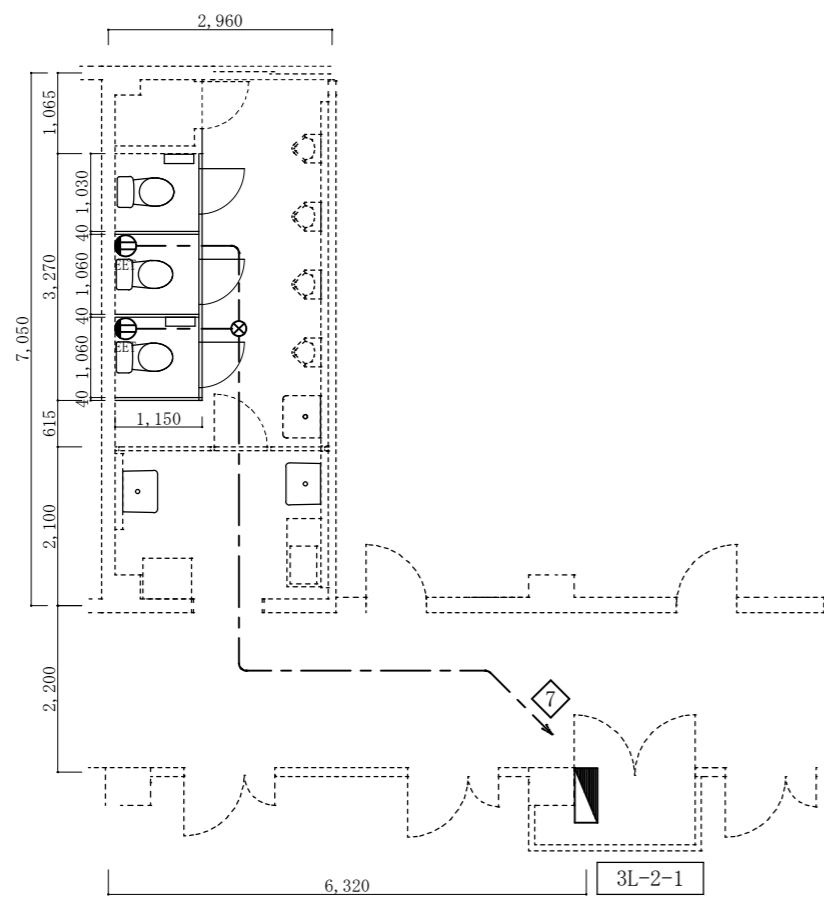

3号3階コンセント設備平面図 (改修後) S=1/100

電圧 V	容量 VA	負荷名称	配線用遮断器	回路番号
100			MCCB 2P 100V 20AT	①
100			MCCB 2P 100V 20AT	③
100			MCCB 2P 100V 20AT	⑤
100	600	ウォシュレット用コンセント	ELCB 2P 100V 20AT 30mA	⑦
				S P
				S P

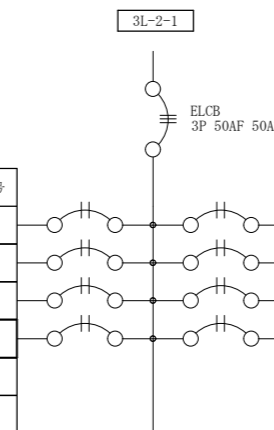

3号電灯分電盤結線図 (改修後) S=NONE

予備ELCBに接続

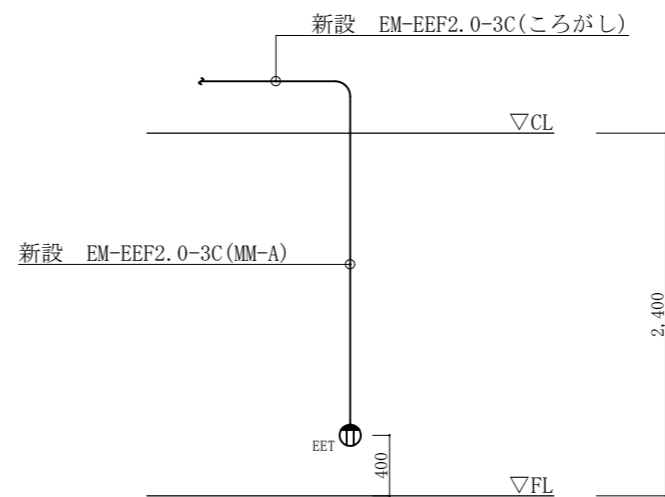

便座用コンセント取付正面図 (参考) S=1/50

記号	名称	摘要
---	ケーブル天井内ころがし配線	EM-EEF2.0mm-3C
Ⓧ EET	埋込コンセント	2P15A×1 E付 ET付
⊗	ジョイントボックス	

件名	大村(7)駐屯地等便所改修工事	図面番号	13/19
図面名称	3号本部隊舎3階便所コンセント設備平面図	作成年月日	R7.11.25
所属	大村駐屯地業務隊 管理科営繕班		



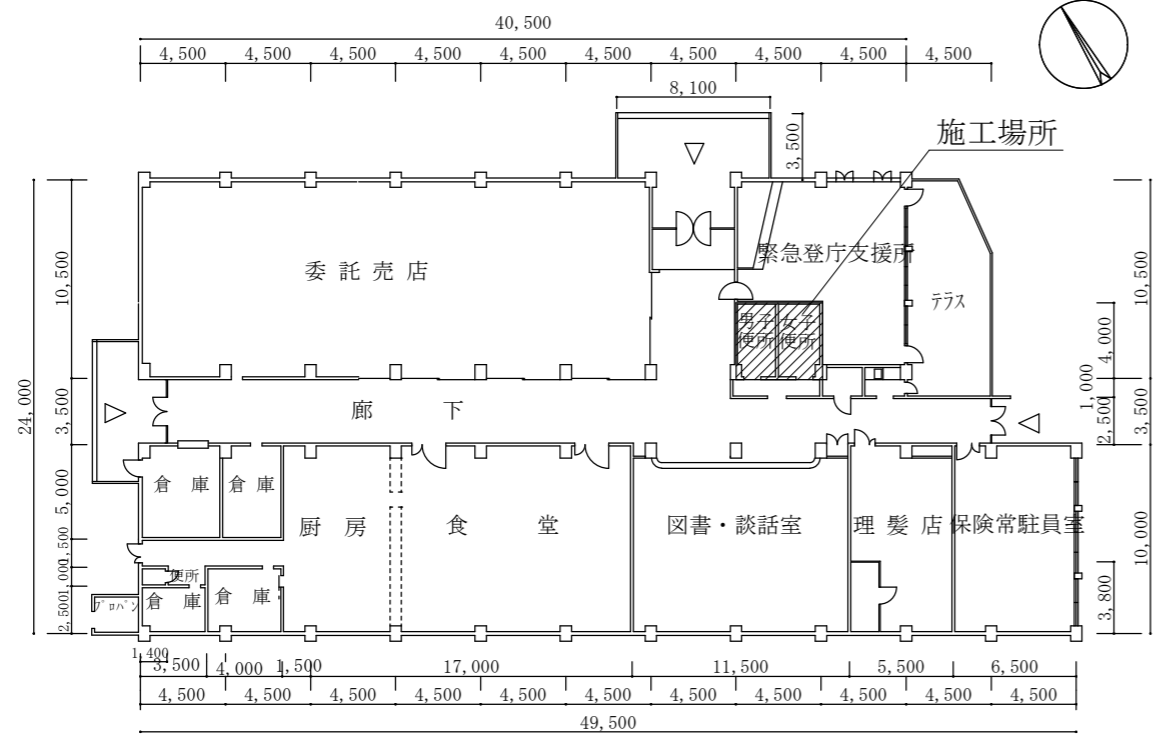

126号厚生センター平面図 S=1/400

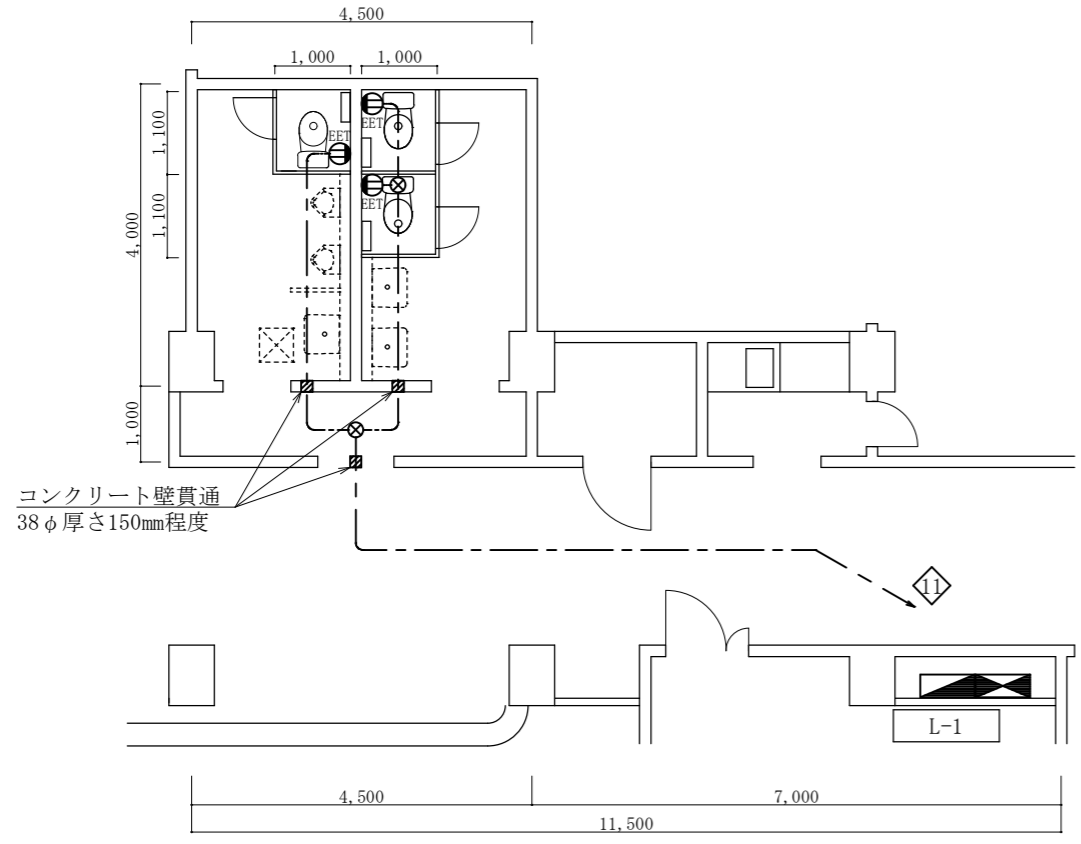

126号コンセント設備平面図 (改修後) S=1/100

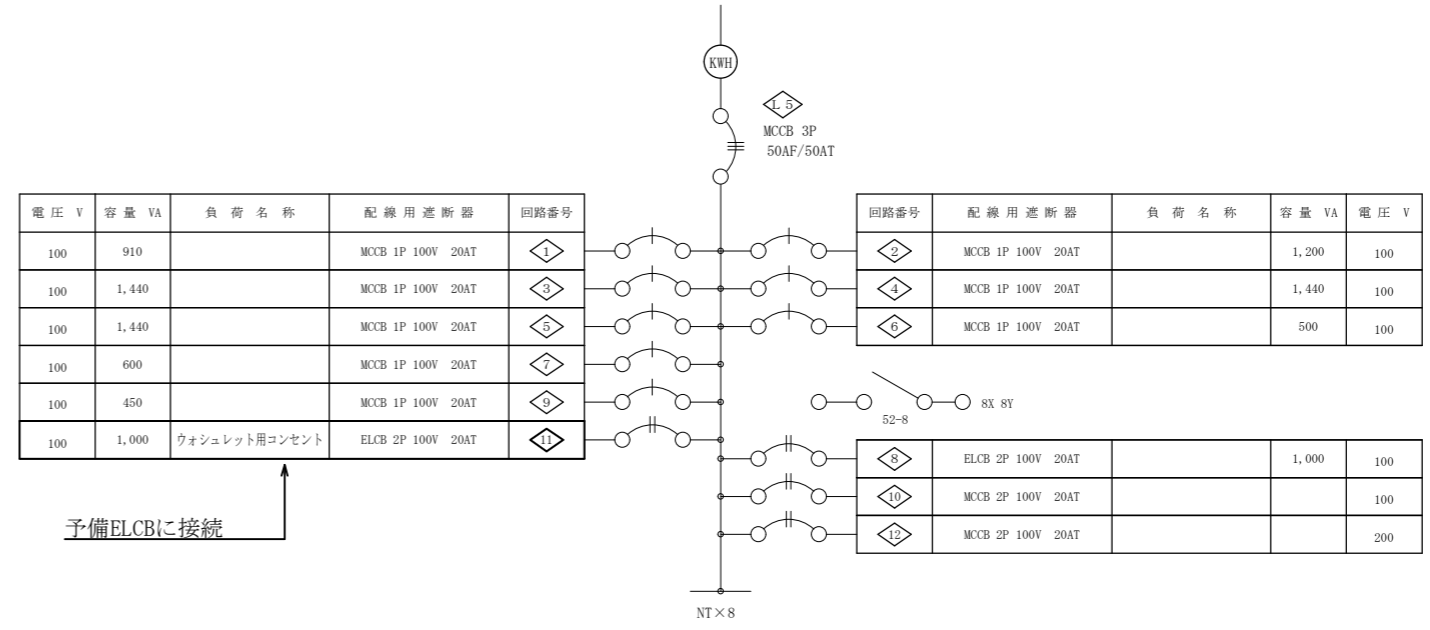

126号電灯分電盤結線図 (改修後) S=NONE

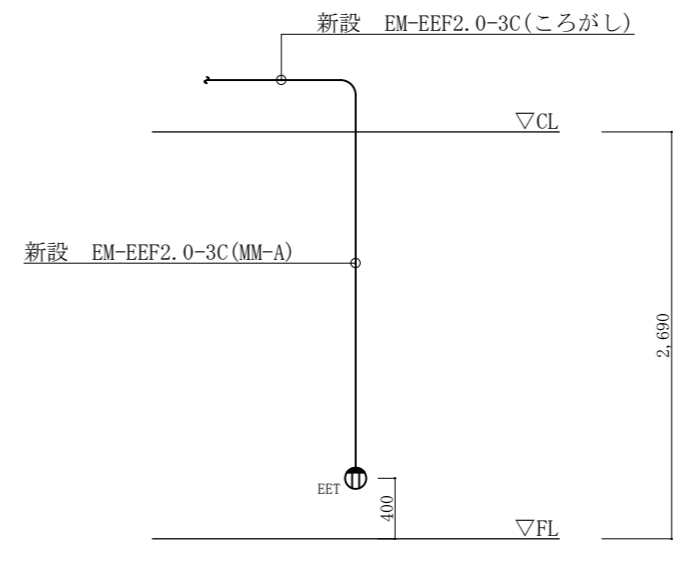

便座用コンセント取付正面図 (参考) S=1/50

記号	名称	摘要
---	ケーブル天井内ころがし配線	EM-EEF2.0mm-3C
Ⓞ EET	埋込コンセント	2P15A×1 E付 ET付
⊗	ジョイントボックス	

件名	大村(7)駐屯地等便所改修工事	図面番号	15/19
図面名称	126号厚生センター便所コンセント設備平面図	作成年月日	R7.11.25
所属	大村駐屯地業務隊 管理科営繕班		

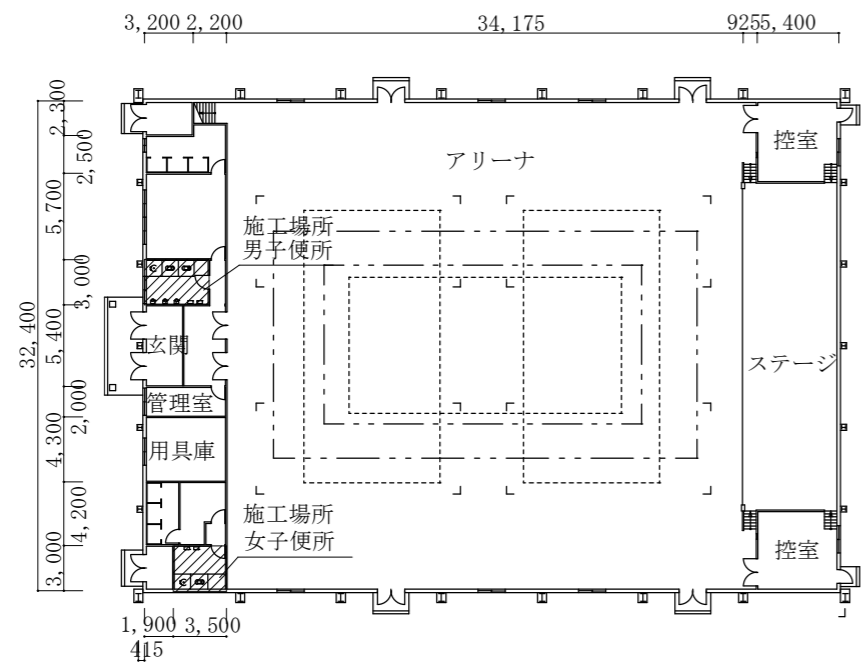

133号体育館平面図 S=1/500

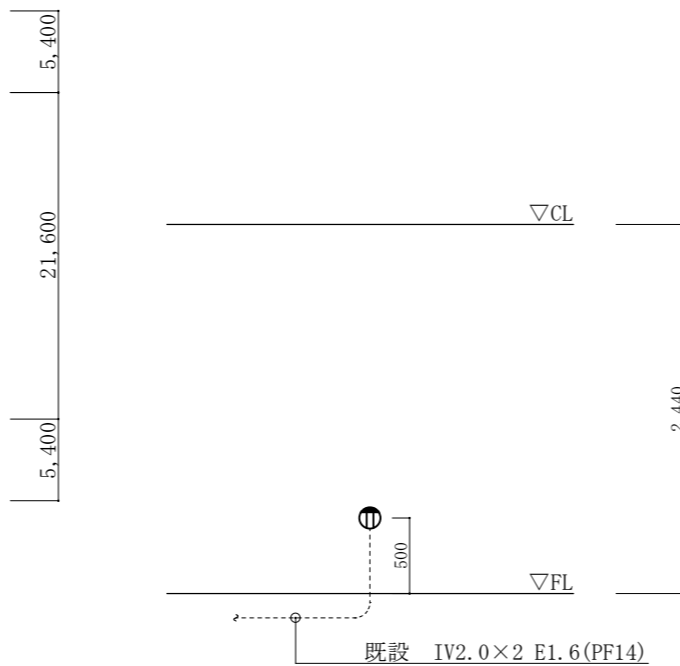

既存コンセント正面図 (改修前) S=1/50

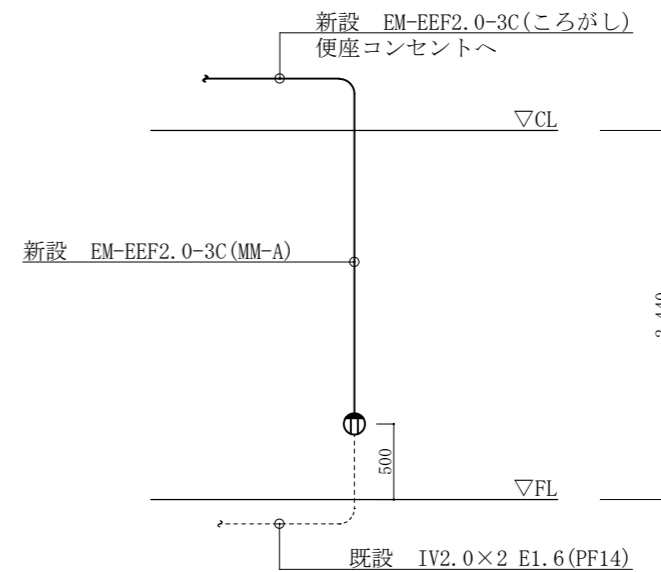

既存コンセント正面図 (改修後) S=1/50

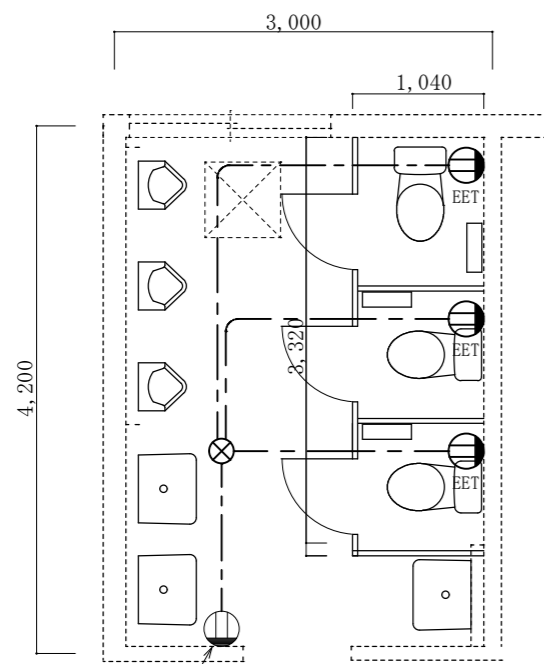

既存コンセントより分岐

133号男子便所コンセント設備平面図 (改修後) S=1/60

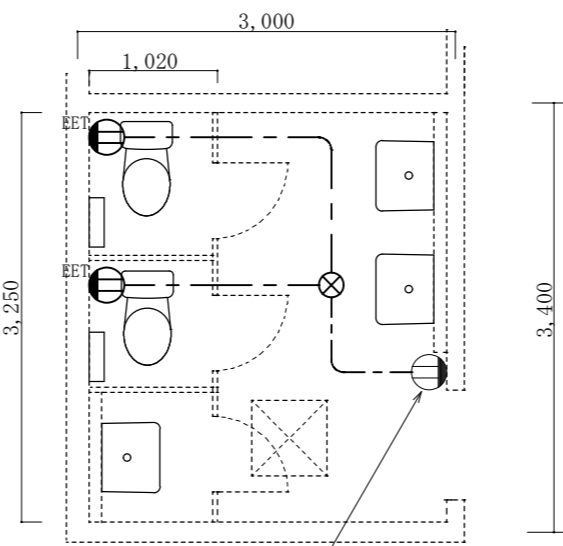

既存コンセントより分岐

133号女子便所コンセント設備平面図 (改修後) S=1/60

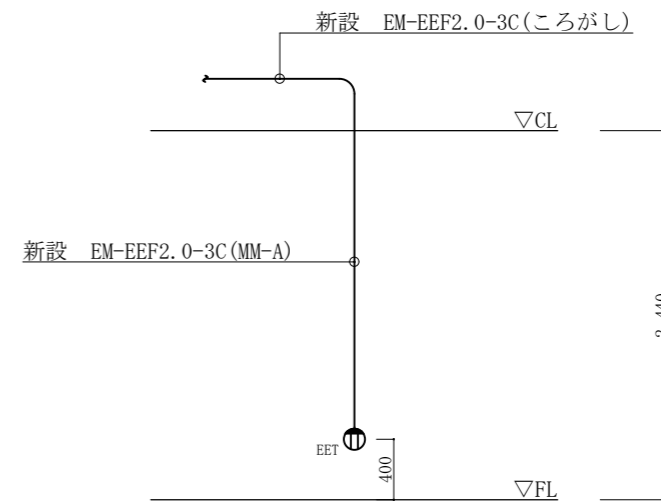

便座用コンセント取付正面図 (参考) S=1/50

記号	名称	摘要
---	ケーブル天井内ころがし配線	EM-EEF2.0mm-3C
Ⓧ EET	埋込コンセント	2P15A×1 E付 ET付
⊗	ジョイントボックス	

件名	大村(7)駐屯地等便所改修工事	図面番号	16 / 19
図面名称	133号体育館便所コンセント設備平面図	作成年月日	R7.11.25
所属	大村駐屯地業務隊 管理科営繕班		

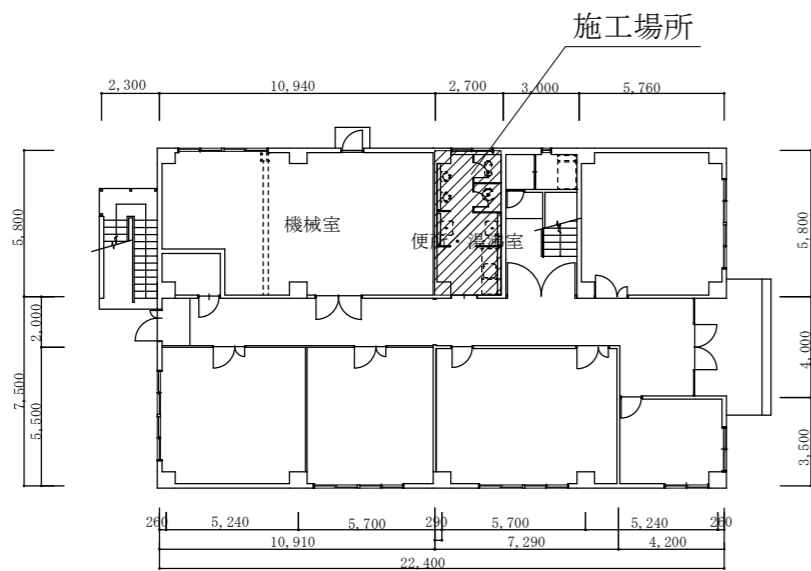

長崎合同庁舎 1階平面図 S=1/400

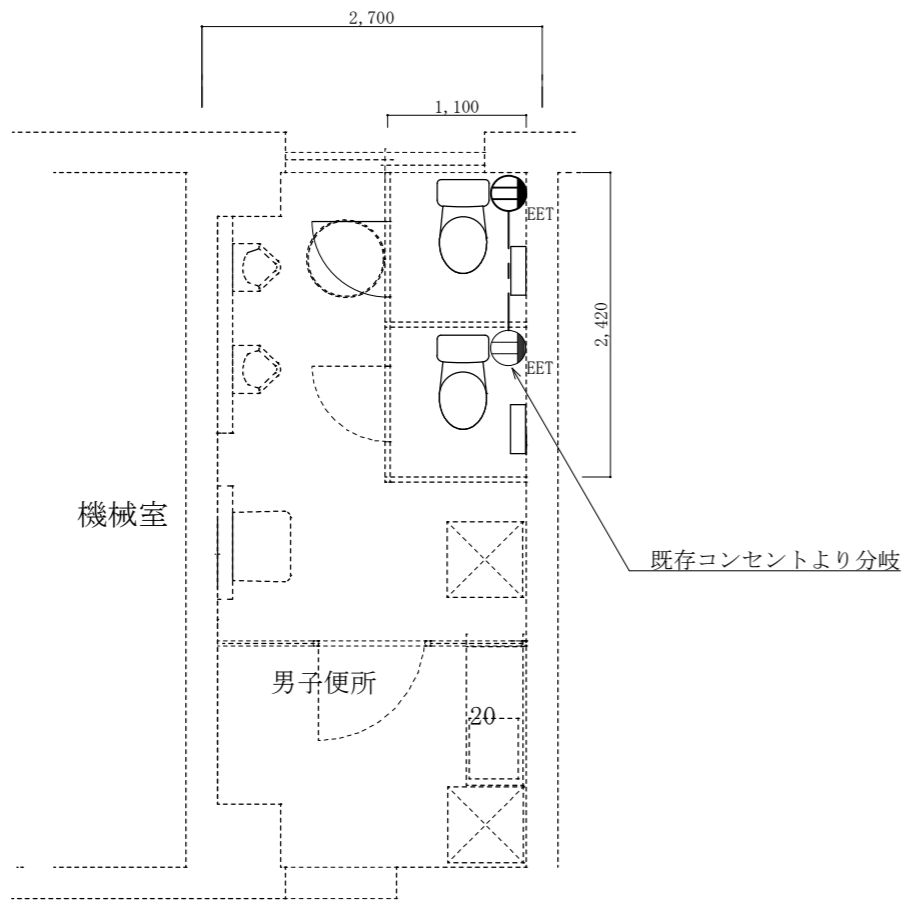

1階便所・湯沸室 コンセント設備平面図 (改修後) S=1/60

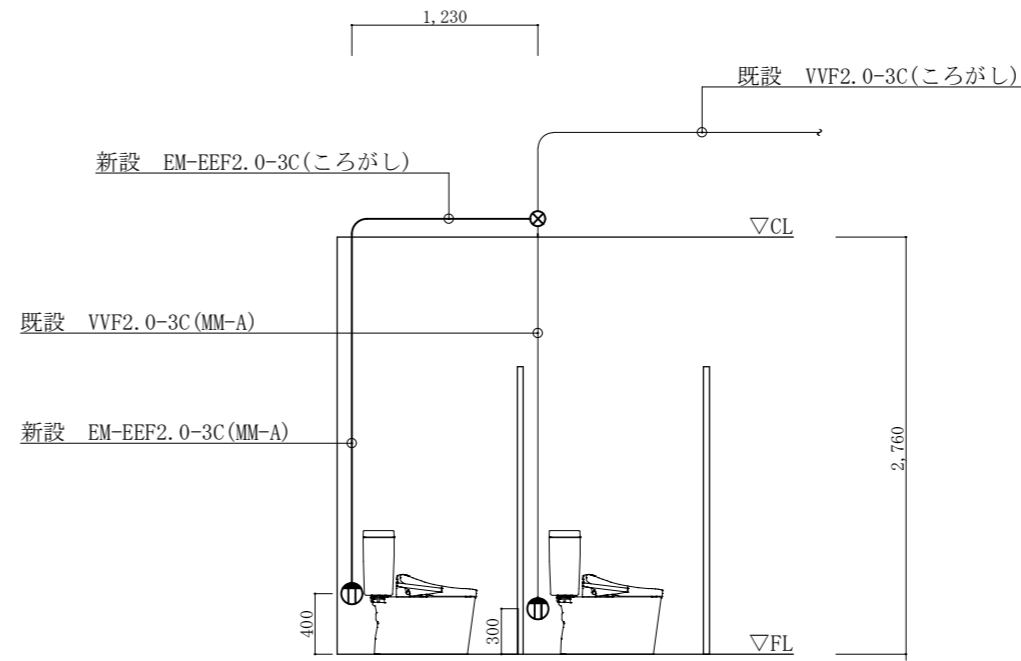

便座用コンセント取付正面図 (参考) S=1/50

記号	名称	摘要
— — —	ケーブル天井内ころがし配線	EM-EEF2.0mm-3C
Ⓞ EET	埋込コンセント	2P15A×1 E付 ET付
⊗	ジョイントボックス	

件名	大村(7)駐屯地等便所改修工事	図面番号	17 / 19
図面名称	長崎合同庁舎1階便所コンセント設備平面図	作成年月日	R7.11.25
所属	大村駐屯地業務隊 管理科営繕班		

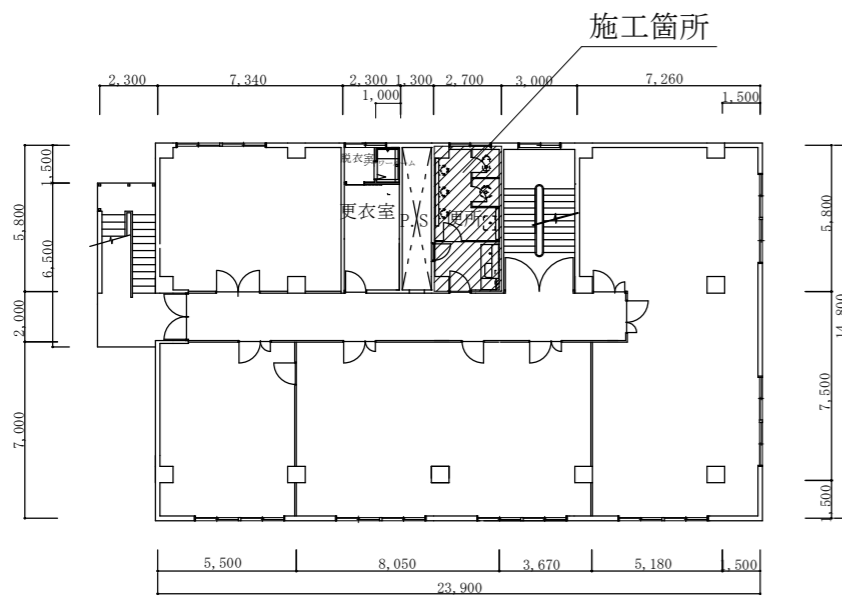

長崎合同庁舎 2階平面図 S=1/400

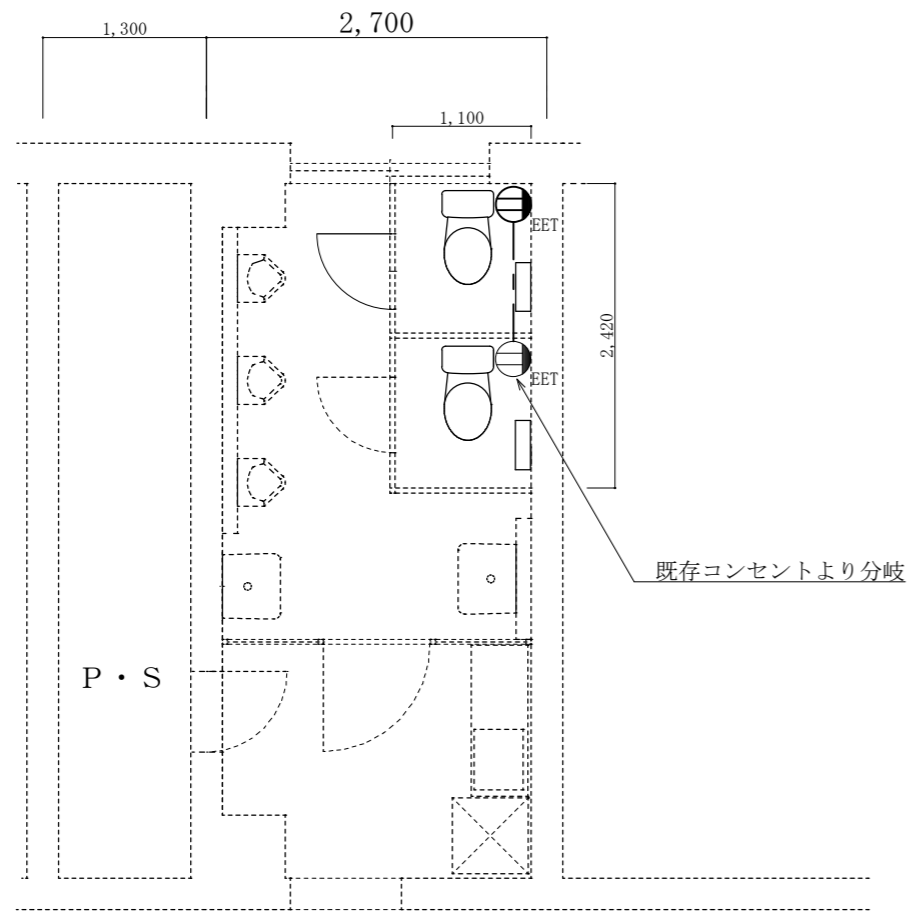

2階便所・湯沸室 コンセント設備平面図 (改修後) S=1/60

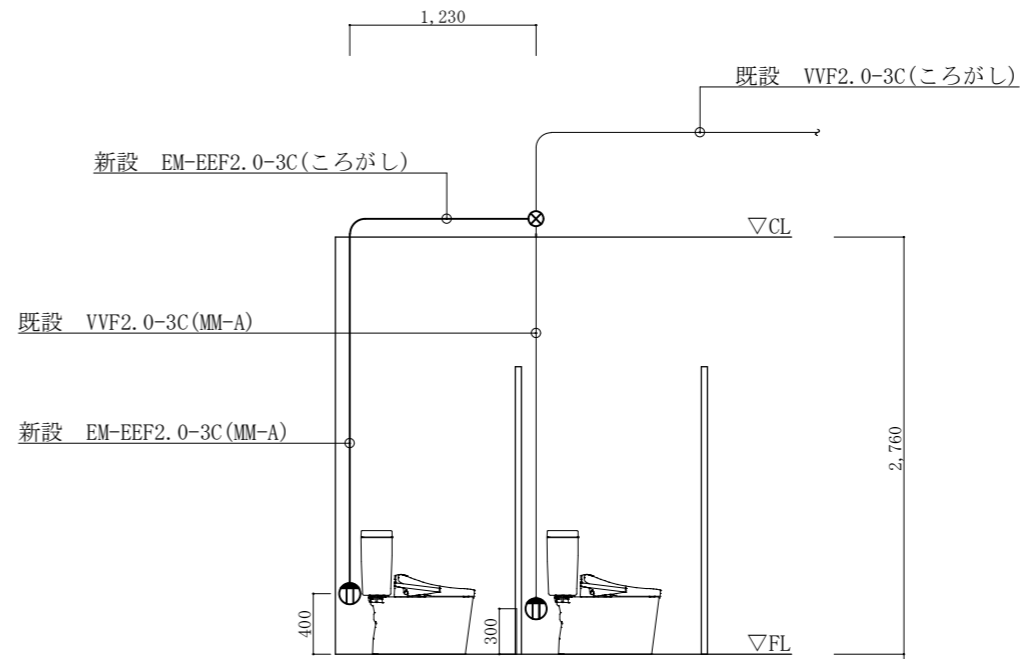

便座用コンセント取付正面図 (参考) S=1/50

記号	名称	摘要
— — —	ケーブル天井内ころがし配線	EM-EEF2.0mm-3C
Ⓞ EET	埋込コンセント	2P15A×1 E付 ET付
⊗	ジョイントボックス	

件名	大村(7)駐屯地等便所改修工事	図面番号	18/19
図面名称	長崎合同庁舎2階便所コンセント設備平面図	作成年月日	R7.11.25
所属	大村駐屯地業務隊 管理科営繕班		

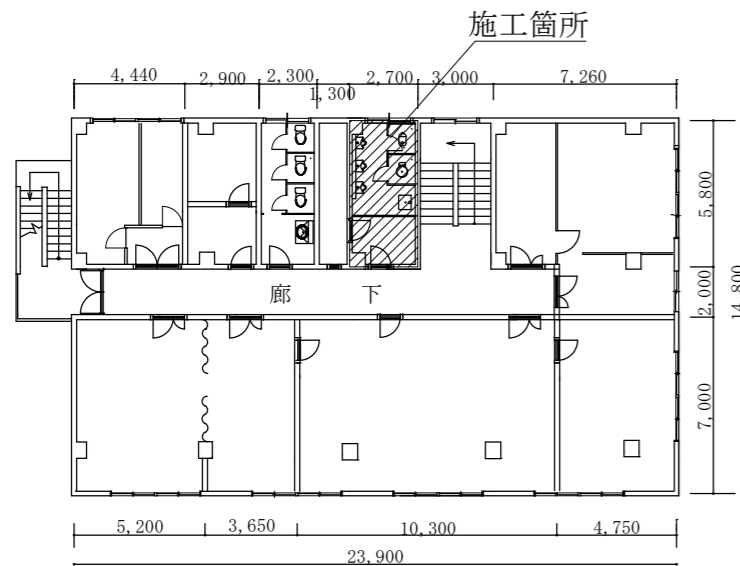

長崎合同庁舎 3階平面図 S=1/400

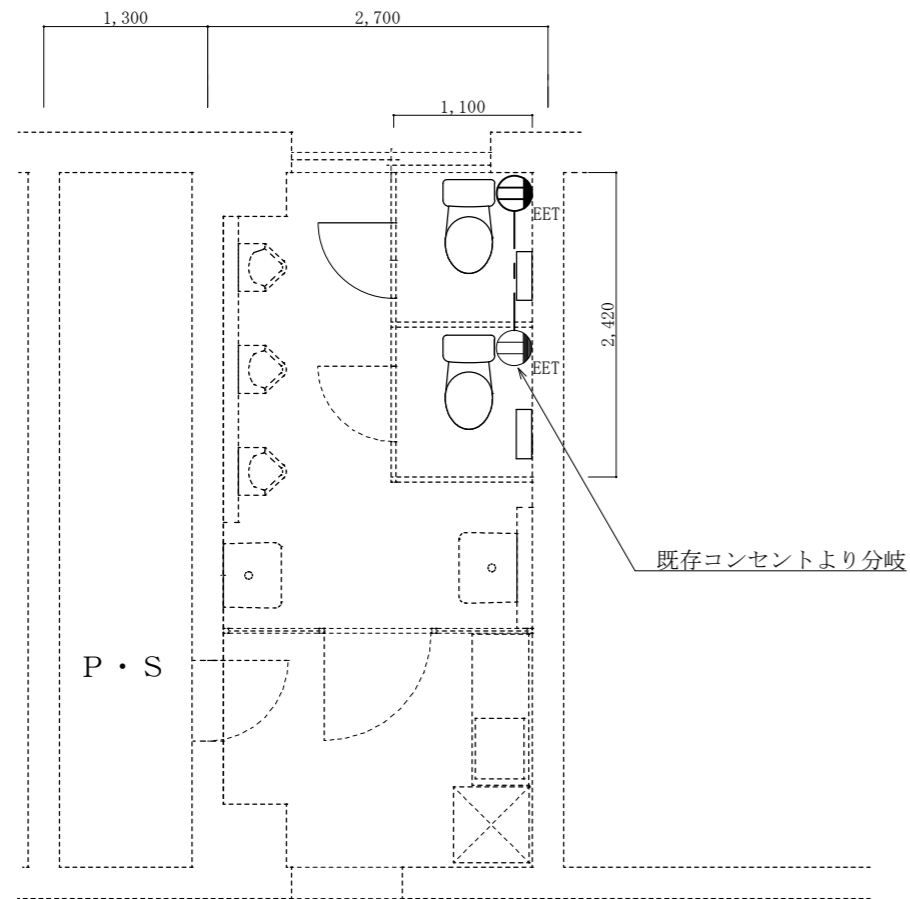

3階便所・湯沸室 コンセント設備平面図 (改修後) S=1/60

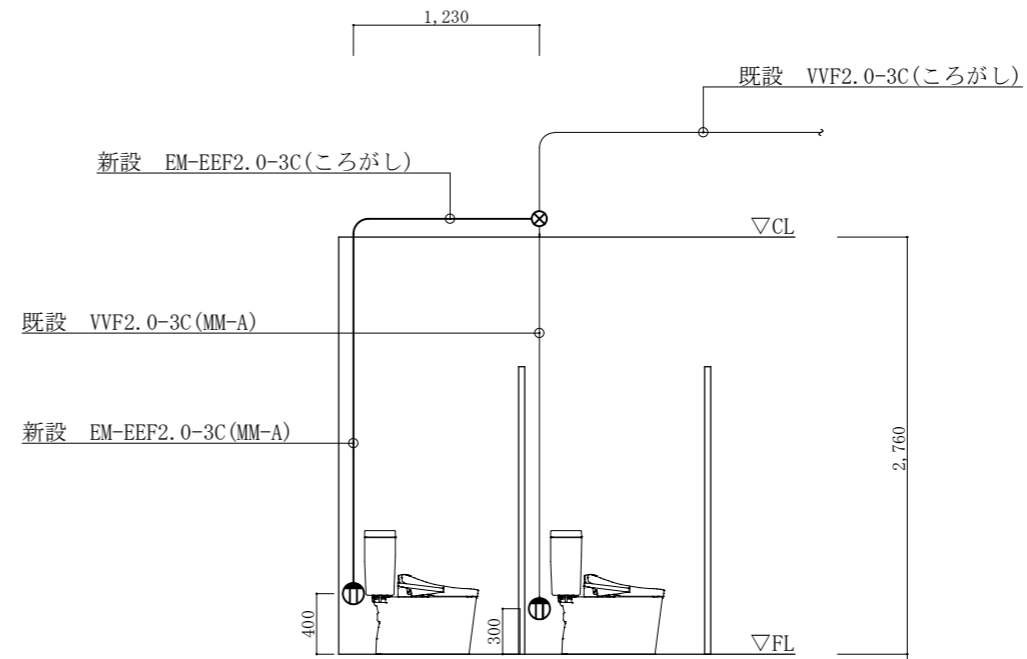

便座用コンセント取付正面図 (参考) S=1/50

記号	名称	摘要
— — —	ケーブル天井内ころがし配線	EM-EEF2.0mm-3C
Ⓧ EET	埋込コンセント	2P15A×1 E付 ET付
⊗	ジョイントボックス	

件名	大村(7)駐屯地等便所改修工事	図面番号	19/19
図面名称	長崎合同庁舎3階便所コンセント設備平面図	作成年月日	R7.11.25
所属	大村駐屯地業務隊 管理科営繕班		