











# 高遊原エプロン路面表示塗装

合 議 (管理科)					
管理科長	営繕班長	工事企画	管財主任	エネルギー管理	施設管理
					

件 名	高遊原エプロン路面表示塗装				
図面名称	仕様書				
図面番号	1 / 4		作成年月日	5. 1.26	
業務隊長	派遣隊長	施設班長	管財係	工事企画	
					
陸上自衛隊 健軍駐屯地業務隊 高遊原派遣隊 施設班					

# 仕様書

## 1 件名

高遊原エプロン路面表示塗装

## 2 場所

熊本県上益城郡益城町大字小谷1812 陸上自衛隊 高遊原分屯地内

## 3 概要

- |                                 |          |
|---------------------------------|----------|
| (1) 表示塗装 (実線 白色 幅150mm)         | 570.5m   |
| (2) 表示塗装 (実線 黄色 幅150mm)         | 1,126.2m |
| (3) 文字・記号・矢印塗装 (実線 白・黄色 幅150mm) | 45.4m    |
| (4) 停止線 (実線 黄色 1×9m)            | 2箇所      |
| (5) ヘリパッド塗装 (実線 黄色 幅1,000mm)    | 1箇所      |

## 4 一般事項

- 本仕様書・設計図書に記載なき事項については、国土交通省大臣官房官庁営繕部監修「公共建築改修工事標準仕様書（建築工事編）」による。
- 本仕様書及び設計図書に記載なき事項については監督官と調整し、当然実施すべき事項は受注者の負担において実施するものとする。また、作業上軽微なもので当然必要と思われる事についても同様とする。
- 施工中の安全確保には十分に留意して現場管理を行うと共に、火災等の災害及び事故に注意する。また、必要に応じて養生等の処置を行うものとする。
- 本役務に伴う分屯地及び各建物への立入り、その他制限事項は当該の諸規定に従うこととし、その都度監督官から指示する。
- 隊員もしくは部外者等に損害を与えた場合、又は施設等を破損した場合で、その原因が本工事に関わると認められた場合、請負業者が補償及び賠償の責を負うものとする。
- 本役務の完成に際しては、当該役務に関する箇所の清掃及び片付けを実施する。
- 本役務の写真はカラーとし、役務用アルバム（A列4番）に整理し監督官に1部提出する。役務写真は、各箇所、各工程ごとに撮影するものとし、隠蔽箇所は特に重点的に撮影する。この際、使用材料等及び加工等の作業も撮影すること。
- 本役務により発生した産業廃棄物は、受注者の責任において分屯地外へ搬出し、適切に処分するものとする。
- その他疑義が生じた場合は、監督官と調整の上実施するものとする。

## 5 特記事項

- 種別はトラフィックペイント常温型、施工方法はペイント式溶剤型とし、ガラスビーズ入りとする。規格仕様は以下のとおりとする。
  - ・トラフィックペイント常温型 JIS K 5665 1種 B
  - ・ガラスビーズ JIS R 3301
- 塗装に際しては、設置路面の清掃を行い、水分、埃等を取り除き、均一に接着するように実施する。
- 作業中において、急を要する部隊航空機の運航所要が発生した場合は作業を中止し、監督官の指示に従うこと。

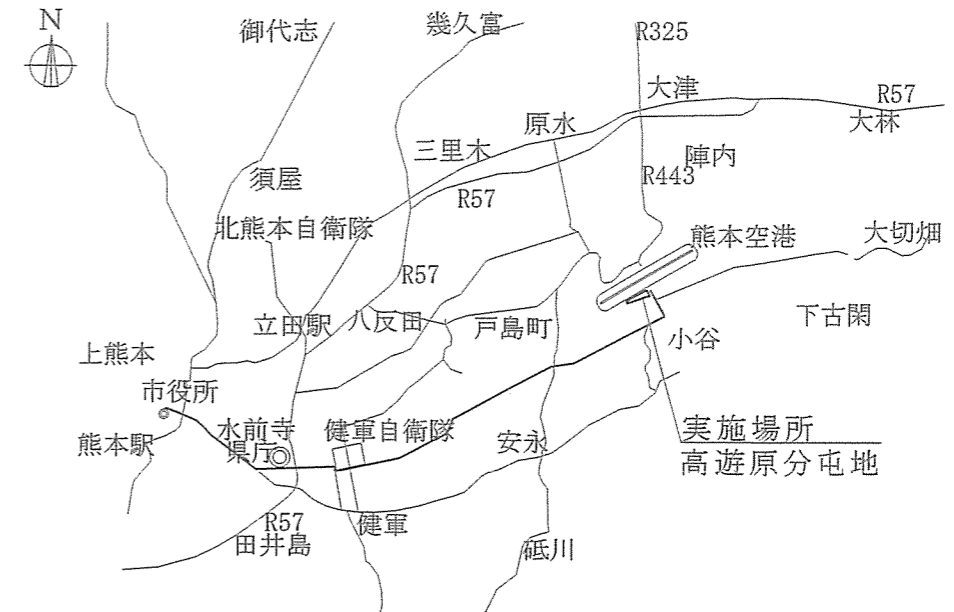

案内図 S=1:X

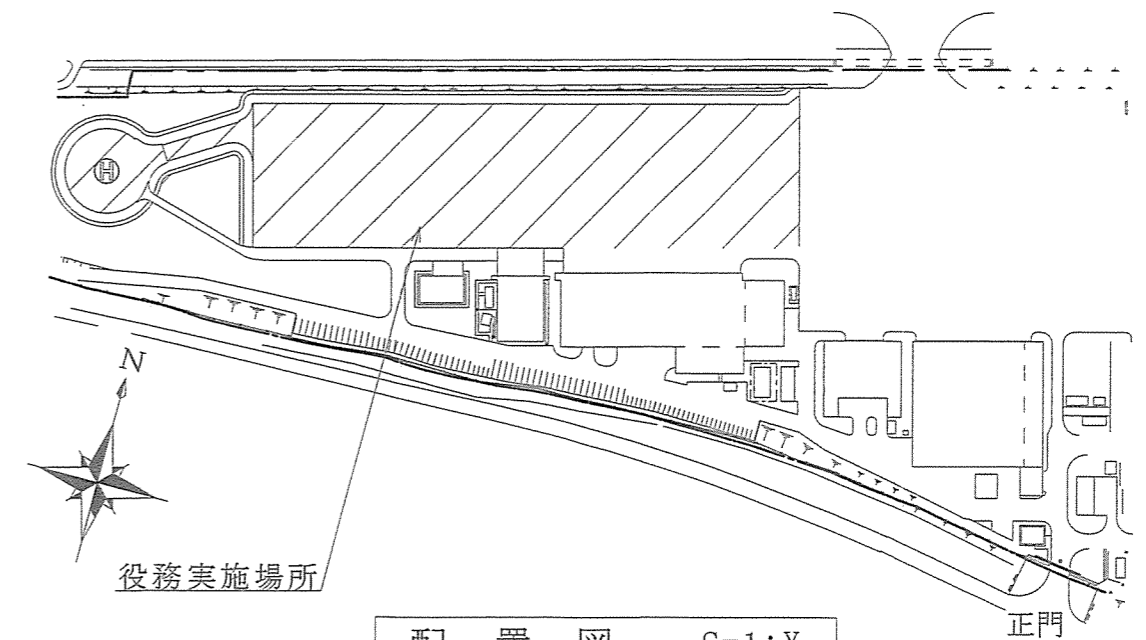

配置図 S=1:X

件名	高遊原エプロン路面表示塗装		
図面名称	仕様書		
図面番号	2 / 4	作成年月日	5. 1.26
陸上自衛隊 健軍駐屯地業務隊 高遊原派遣隊 施設班			

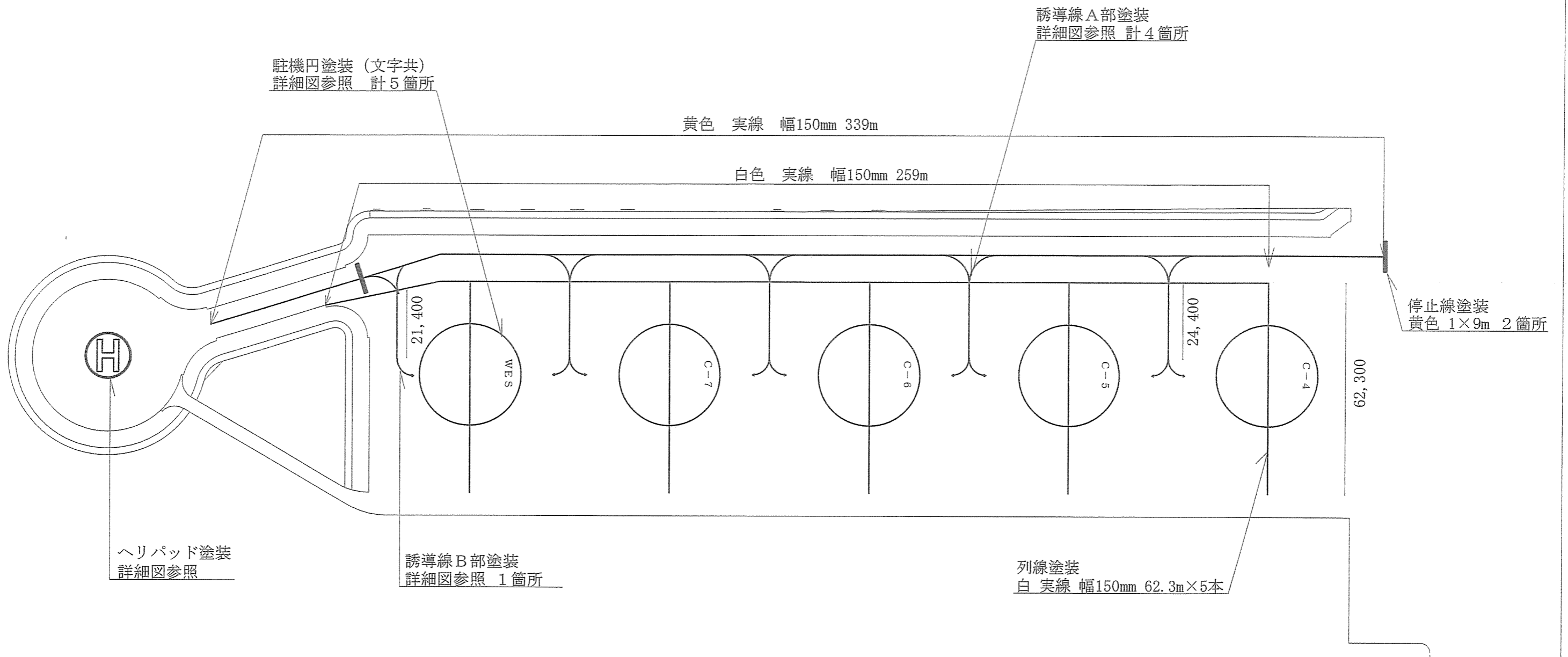

平面図 S=1:1200

件名	高遊原エプロン路面表示塗装		
図面名称	平面図		
図面番号	3 / 4	作成年月日	5. 1. 26
陸上自衛隊 健軍駐屯地業務隊 高遊原派遣隊 施設班			

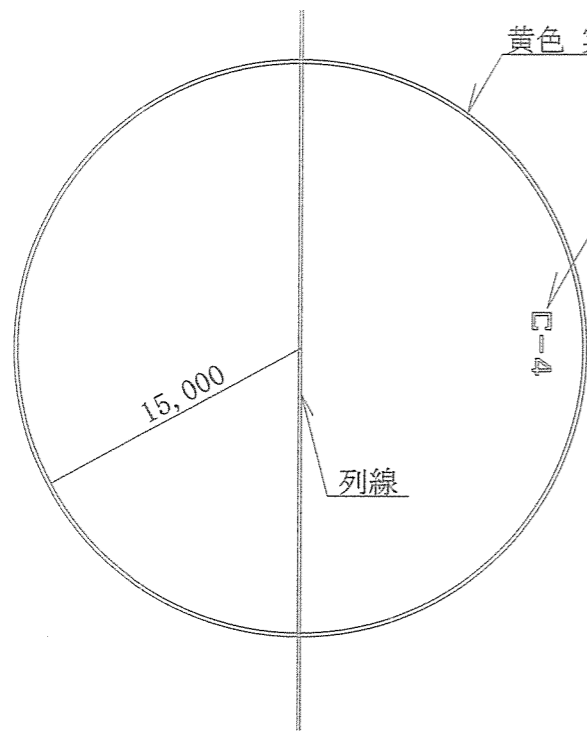

駐機円詳細図 S=1:400

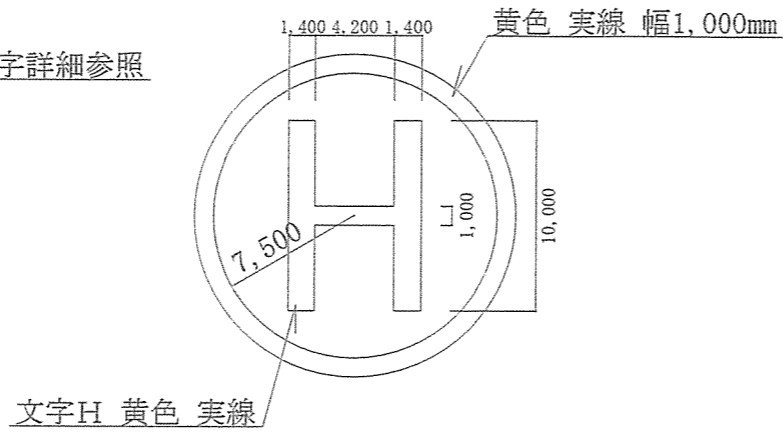

ヘリパッド詳細図 S=1:400

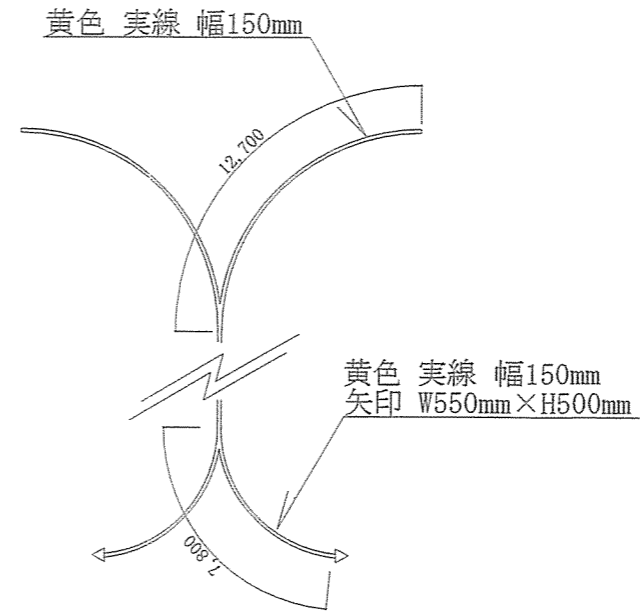

誘導線A部詳細図 S=1:300

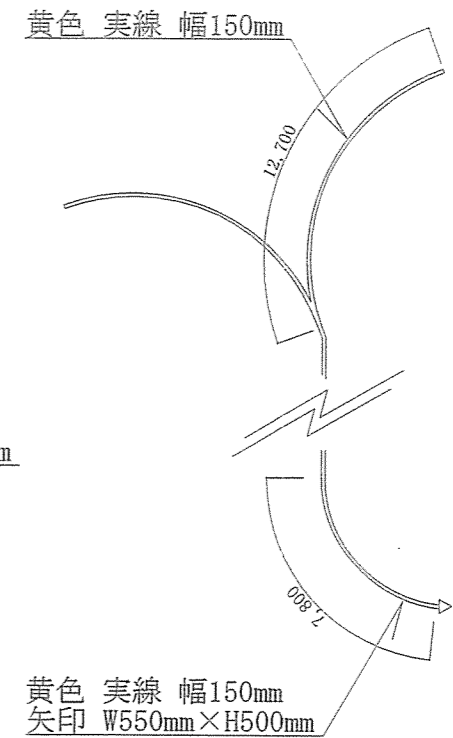

誘導線B部詳細図 S=1:300

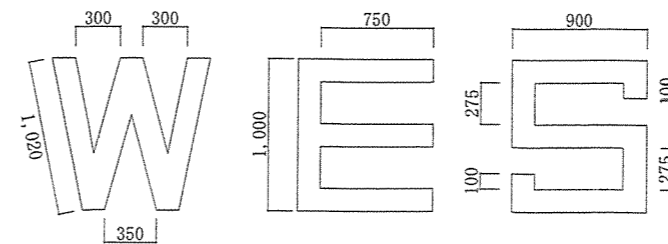
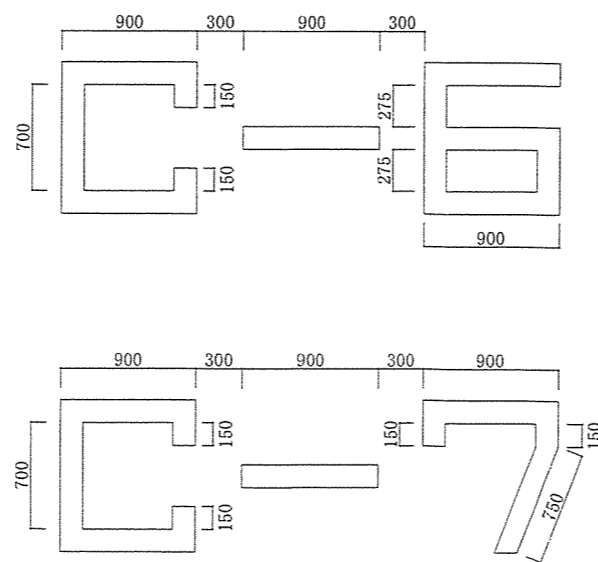
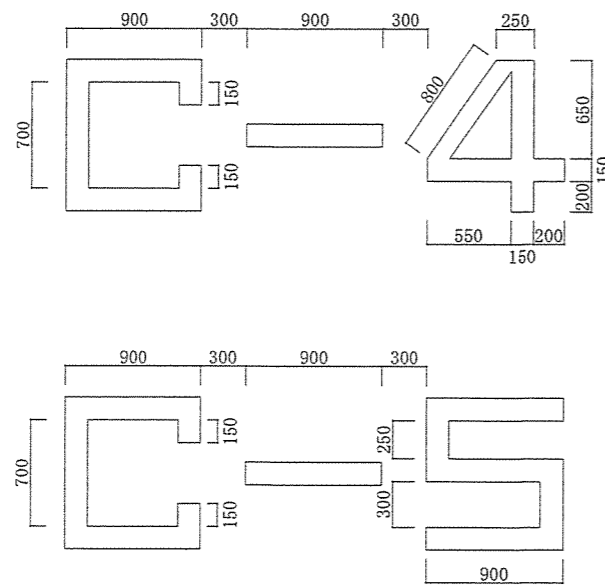

駐機円英数字詳細図 S=1:50 ※白線 実線 幅15cm

件名	高遊原エプロン路面表示塗装		
図面名称	詳細図		
図面番号	4 / 4	作成年月日	5. 1. 26
陸上自衛隊 健軍駐屯地業務隊 高遊原派遣隊 施設班			