





本部隊舎トイレ用配管補修

件名 本部隊舎トイレ用配管補修			
図面名称	表紙	作成月日	4.12.26
図面番号	1/7	排水施設管理	配管
業務課長	管理科長	警備班長	計
			
えびの駐屯地業務課 管理科 警備班			



本部兼倉4階施工場所図 S=1:50

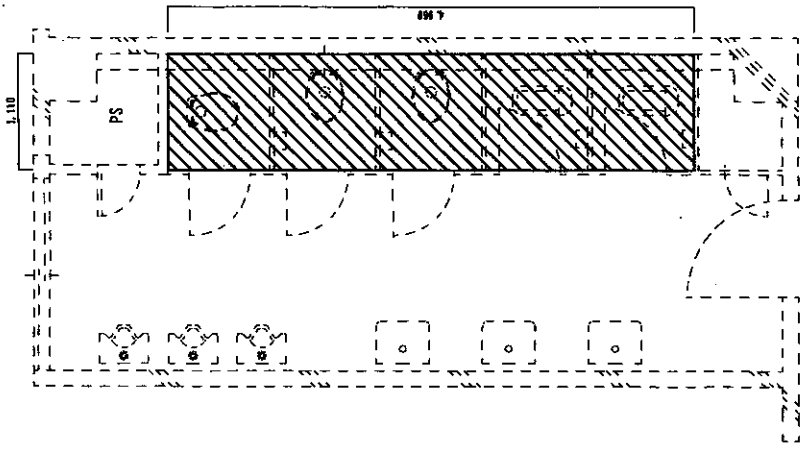
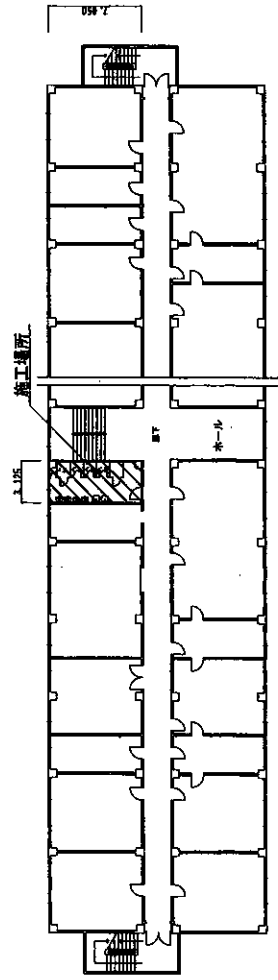

本部兼倉4階平面図 S=1:400

名称	本部兼倉トイレ用配管補修
図面名称	示
構	尺図
示	作成年月日
4.12.26	図面番号
3/7	えびの駐地業務課 管理科 岩瀬 誠

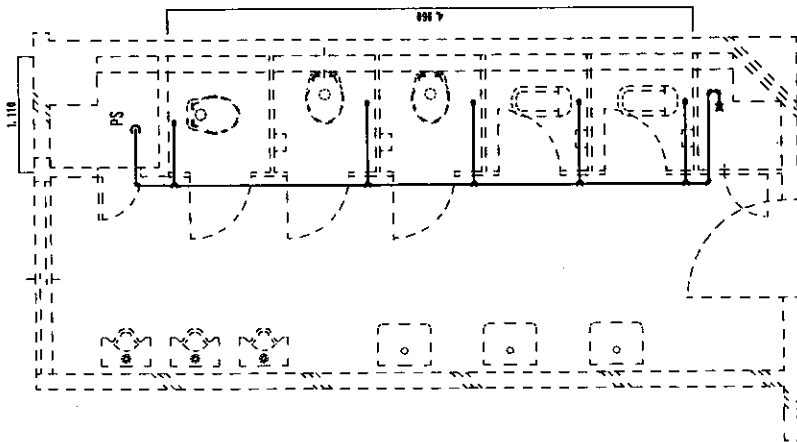

本館階舎4階既設給水管図 S=1:50

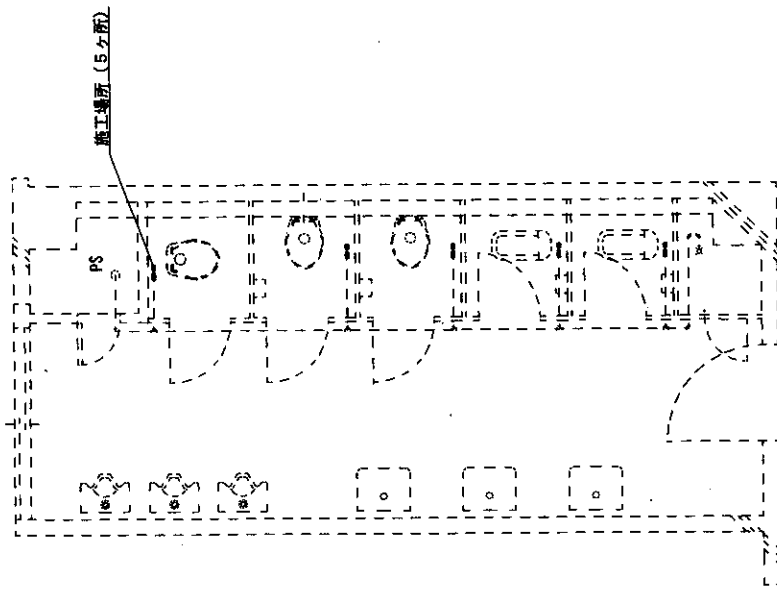

本館階舎4階給水管施工図 S=1:50

件名	本館階舎トイレ用配管補修
図面名称	給水管示
編	R100示
作成年月日	14.12.26
図面番号	4/7
入りの駐地	地盤測量院 管理科 常務課

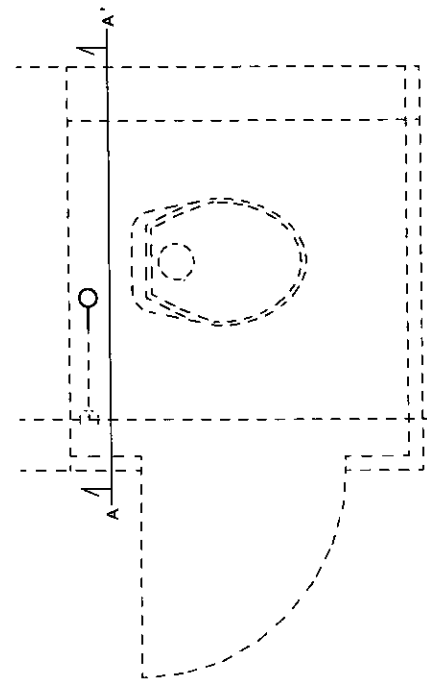

側去基準図 S=1:15

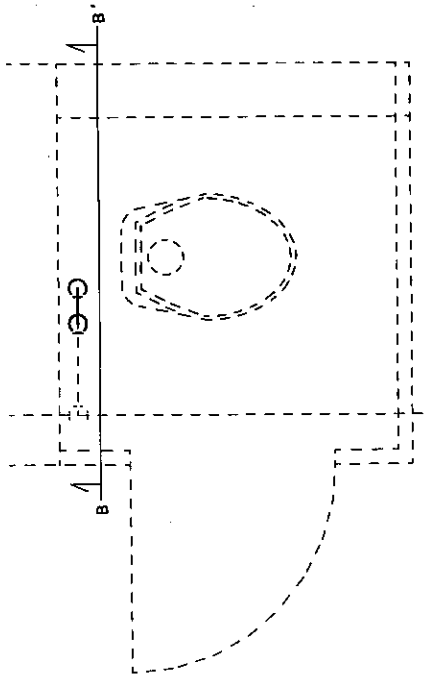

側付基準図 S=1:15

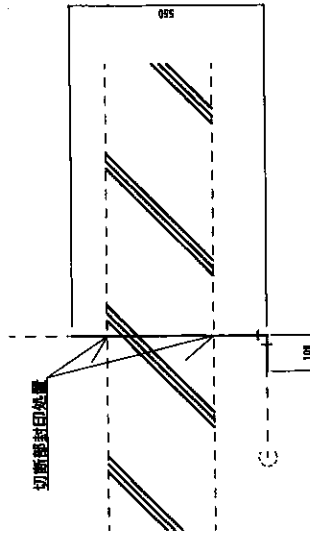

A-A' 断面除去基準図 S=1:15

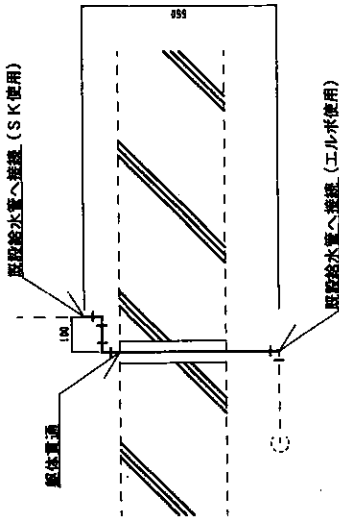

B-B' 断面除去基準図 S=1:15

件名 本館階會トイレ用配管補修
 図面名称 示
 発行 示 作成年月日 4.12.26 図面番号 5/7
 発行 示 えびの駐屯地築造新築 管理科 富岡班

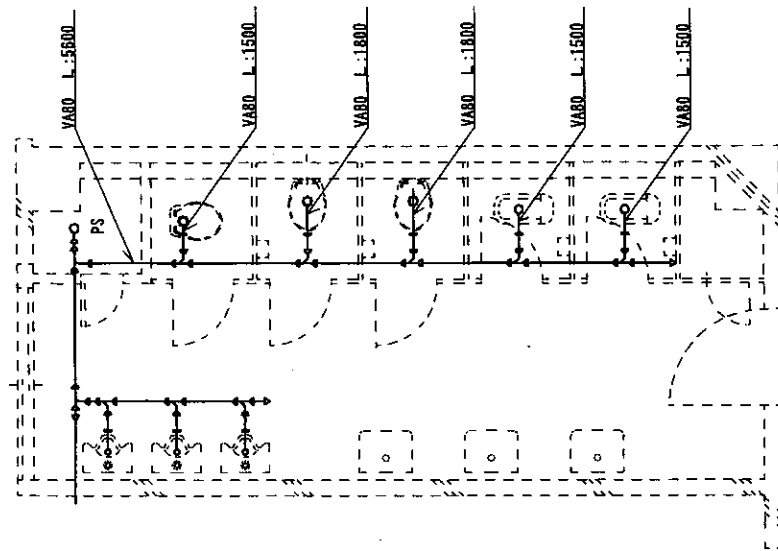

本部階舎4階配汚水管図 S=1:50

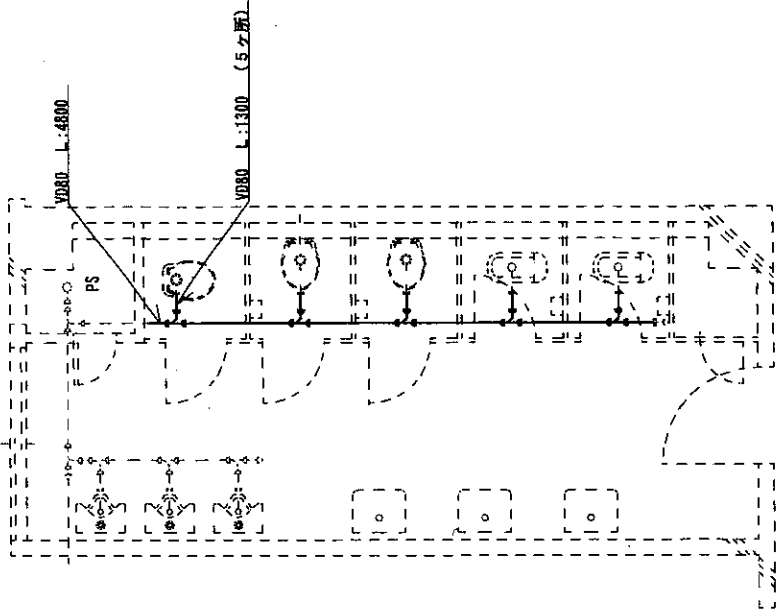

本部階舎4階汚水管施工図 S=1:50

件名	本部階舎トイレ用配管構築
図面名称	示
編尺	示
作成年月日	14.12.26
図面番号	6/7
編尺	示
えびの駐屯地業務課	管理科 管理班

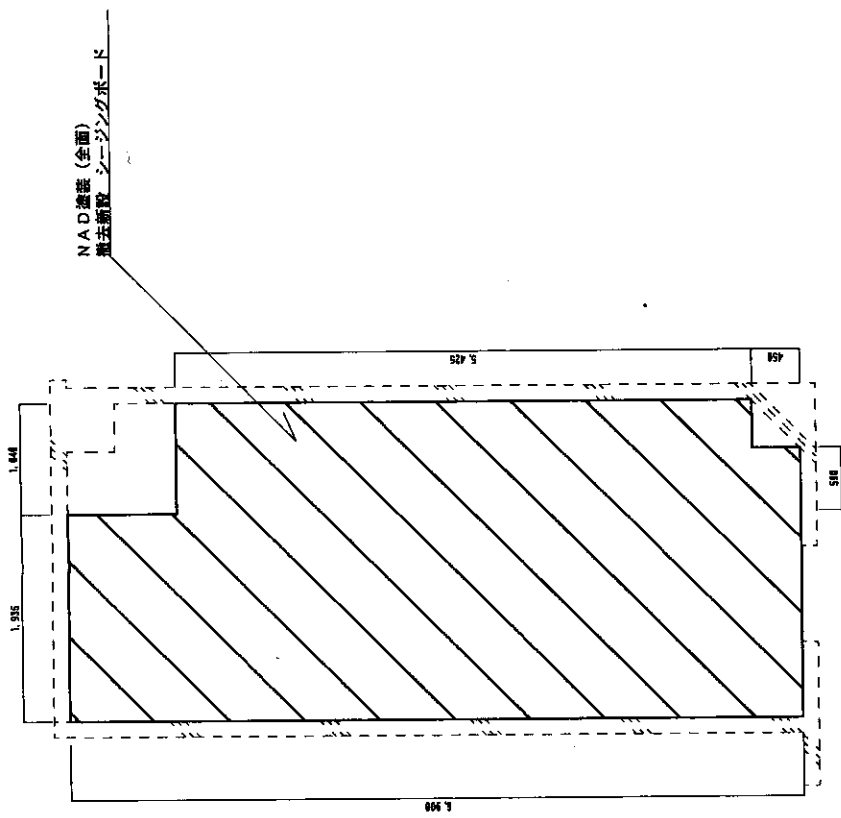

本館3階3天井図 S=1:50

件名	本館3階トイレ用配管構築
図名	本館3階3天井図
図尺	1/50
作成年月日	14.12.26
図面番号	7/7
備考	えびの味匠建築事務所 管理科 岩崎 謙