

仕 様 書

件 名	駐屯地他油分離槽等清掃	作成年月日	令和3年11月24日
		所 属	大村駐屯地業務隊
		作 成 者	防衛事務官 石川 千佳子

1 施工場所

長崎県大村市西乾馬場町416 陸上自衛隊 大村駐屯地
長崎県東彼杵郡東彼杵町無番地 陸上自衛隊 大野原演習場

2 概 要

大村駐屯地及び大野原演習場で使用している油分離槽の槽内等清掃を実施する。

- ・大村駐屯地 油分離槽 9箇所
汚泥タンク 3基
- ・大野原演習場 油分離槽 3箇所

3 一般事項

- (1) 作業中他の施設に損傷を与えた場合は、請負者の責任において原状に復旧するものとする。
- (2) 本作業は、安全及び健康管理に留意して施工するものとする。
- (3) 作業前・作業中・作業完了後及び係官の指示する箇所を撮影し、工外用アルバムに整理して1部提出するものとする。
- (4) 本作業に際し疑義を生じた場合、速やかに係官に報告し指示を受けるものとする。
- (5) 本作業上軽微なもので当然必要と思われる事項については、本仕様書に記載なくとも係官の指示により実施するものとする。
- (6) 本作業において、隊内の電気・水道を使用した場合は請負業者の負担とする。

4 特記事項

- (1) 油分離槽の清掃は、上部油分及び下部沈殿汚泥をバキューム車により汲み取り、高圧洗浄車により壁面及び仕切板を洗浄し、洗浄水も汲み取るものとする。
- (2) 汚泥タンクの清掃は、タンク内の汚泥をバキューム車により汲み取り、高圧洗浄車によりタンク内を洗浄し、洗浄水も汲み取るものとする。
- (3) 汲み上げた汚泥及び油分を含む洗浄水は請負業者の責任において処分し、産業廃棄物管理票（マニフェスト）を提出するものとする。
- (4) 本作業中、槽内や附帯設備等に異常が発見された場合は、速やかに係官へ報告するものとする。

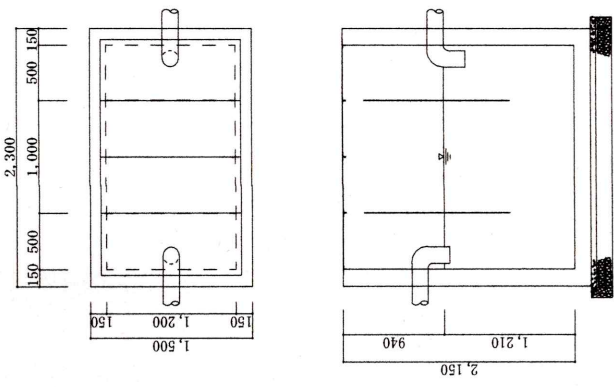

No.1油分離槽 S=1:70

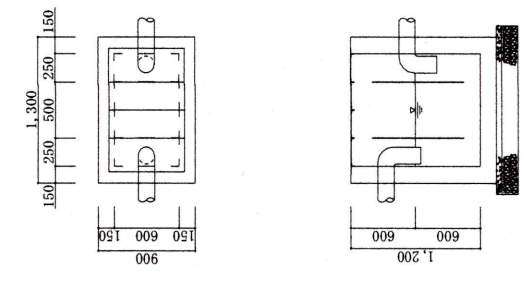

No.2, No.3油分離槽 S=1:70

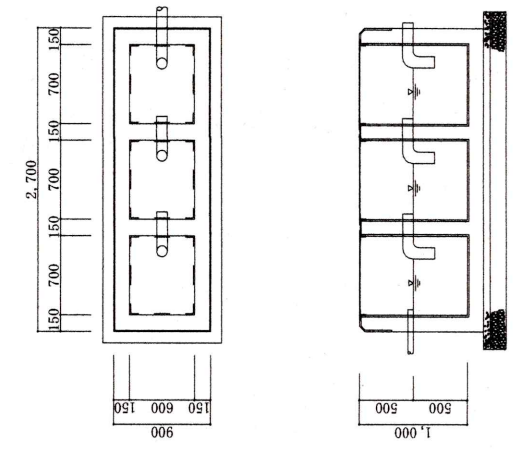

No.4油分離槽 S=1:70

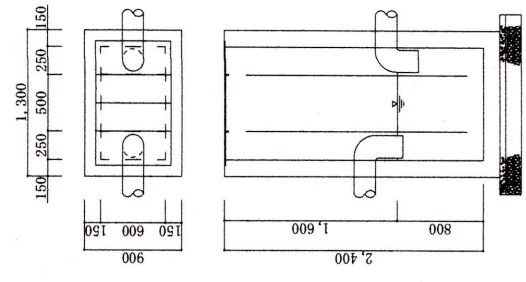

No.5油分離槽 S=1:70

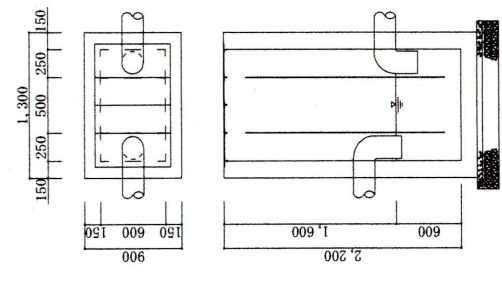

No.6, No.8油分離槽 S=1:70

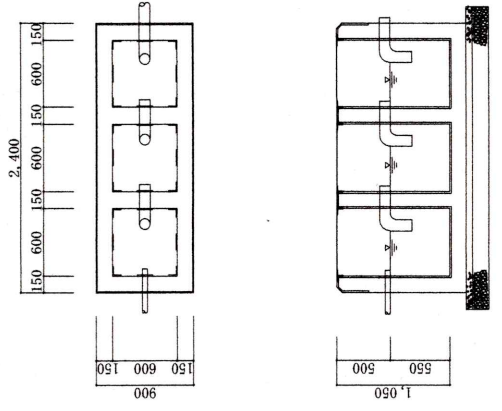

No.7油分離槽 S=1:70

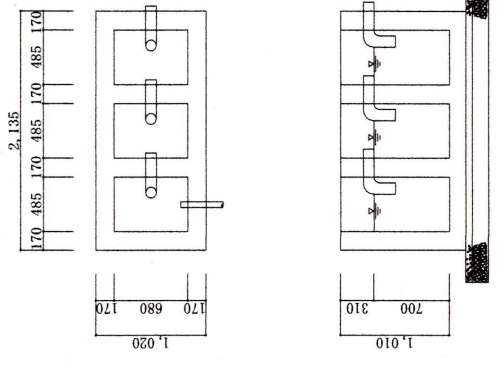

No.9油分離槽 S=1:70

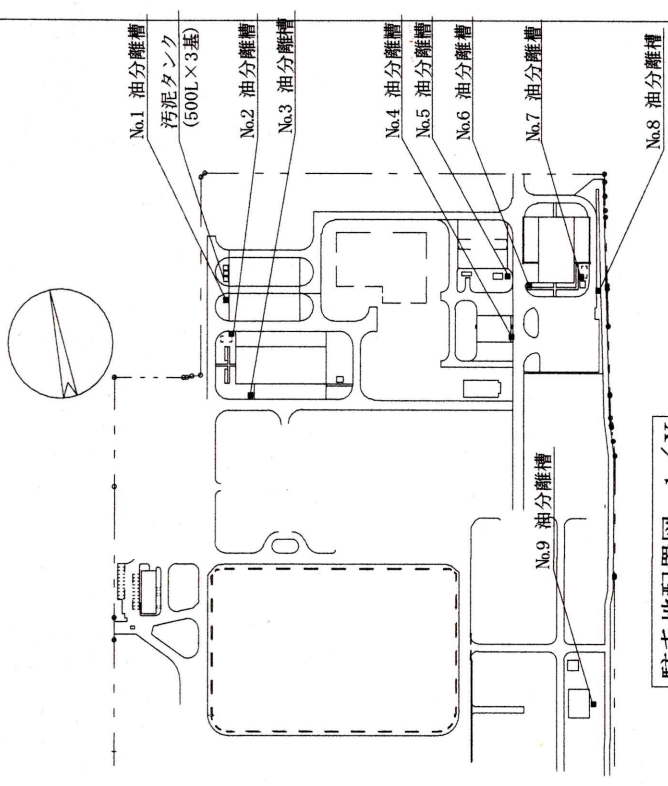

駐屯地配置図 1/X

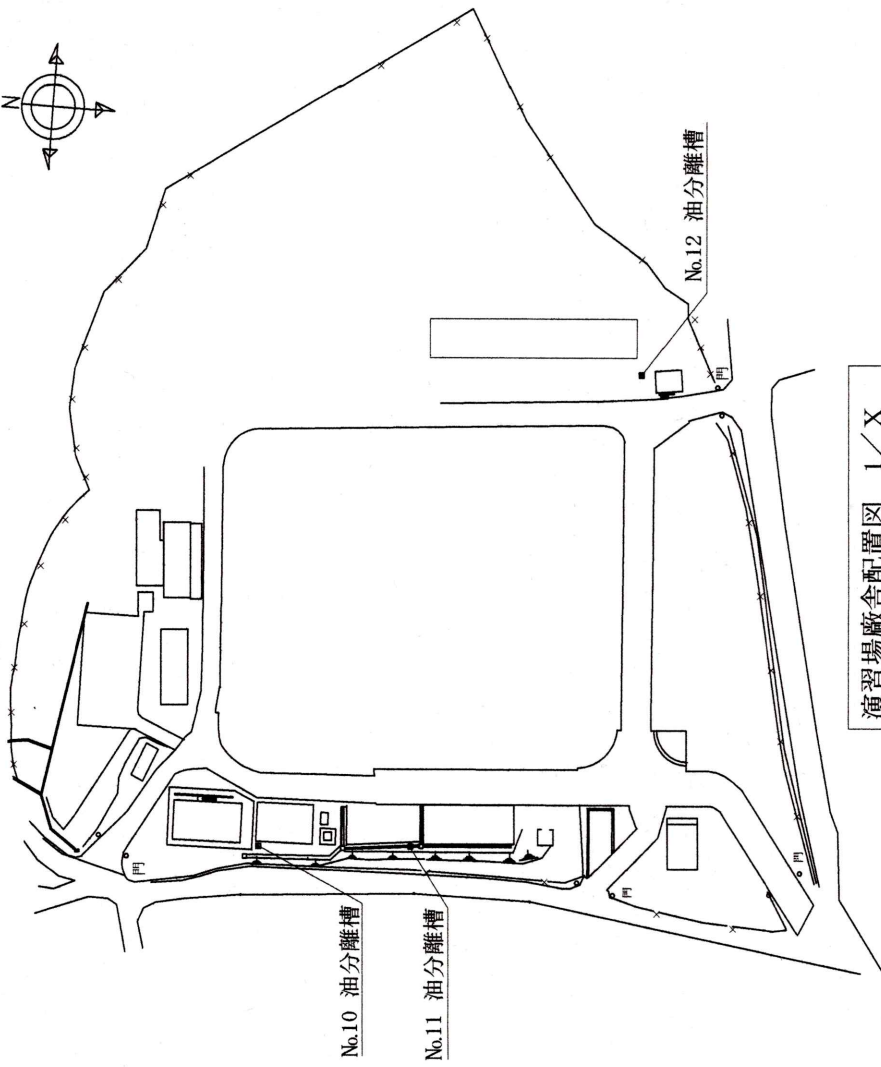
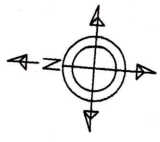

演習場敷地配置図 1/X

No.10 油分離槽

No.11 油分離槽

No.12 油分離槽

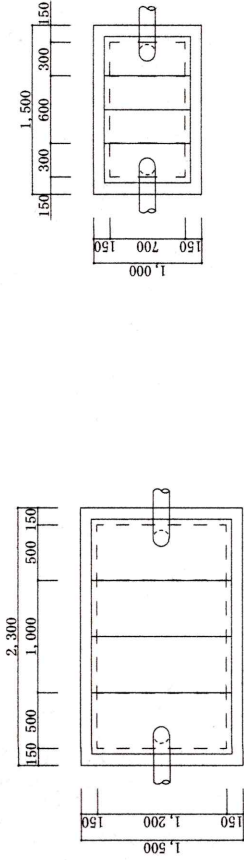

No.10油分離槽 S=1:70

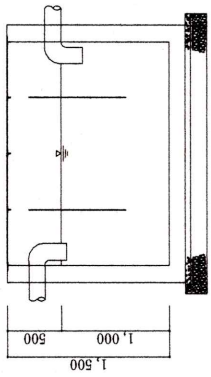

No.11油分離槽 S=1:70

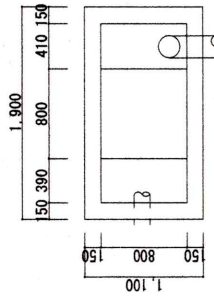
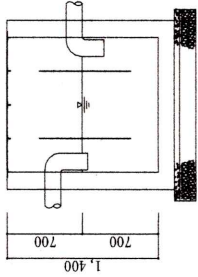
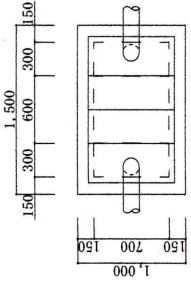

No.12油分離槽 S=1:70

