

令和8年6月3日

オープンカウンター方式による見積り依頼について

- 1 本リストは、オープンカウンター方式実施要項に基づく手続きが必要です。
- 2 本方式は随意契約を前提として見積り依頼であり、有効な見積書をもって申し込みをした者のうち、予定価格の範囲内で最低の価格の見積書をもって申し込みをした者を契約の相手方とします。

3 件名リスト

一連 番号	件名	納入（履行） 場所	納期 （履行期限）	見積り依頼書 公表	見積り書 提出期限	見積り合わせ の日時	防衛省競争 参加資格	備考
55	ボイラー燃料地下タンク及び 地下埋設配管漏洩点検	鯖江駐屯地	8.12.18	8.6.3	8.6.10 11時00分	8.6.10 11時00分	無	
	以下余白							

- 4 駐屯地用標準契約の役務請負契約条項、談合等の不正行為に関する特約条項、暴力団排除に関する特約条項及び単価契約に関する特約条項とする。

- 5 仕様書の交付場所、契約条項等を示す場所、問合せ先及び提出先



〒916-0001

住所：福井県鯖江市吉江町4-1

契約機関名（担当）：陸上自衛隊鯖江駐屯地 第336会計隊鯖江派遣隊（中山）

電話番号（内線）：0778-51-4675(345) FAX番号：電話番号と同番号

# ボイラー燃料地下タンク 及び地下埋設配管漏洩点検

役務件名	ボイラー燃料地下タンク及び地下埋設配管漏洩点検		
図面名称	表紙		
中隊長	管理隊長	係等	
			
第372施設中隊	図面番号	1 / 5	

陸上自衛隊仕様書

物品番号		仕様書番号	2 / 5
役務名称	ボイラー燃料地下タンク 及び地下埋設配管漏洩点検	承認年月日	令和8年3月5日
		作成年月日	令和8年3月5日
		変更年月日	令和 年 月 日
		作成部隊等	第372施設中隊営繕班

1 役務場所 福井県鯖江市吉江町4-1 (陸上自衛隊鯖江駐屯地)

2 役務期間 契約締結日 ~ 令和8年12月18日

3 役務概要

(1) 総 則

本役務は消防法第14条の3の2に基づき、駐屯地内の地下埋設タンク及び地下埋設配管の漏洩点検及び清掃を行うものである。

(2) 対象設備仕様等

- a 製造所等の別 : 貯蔵所
- b 貯蔵所又は取扱所の区分 : 地下タンク貯蔵所
- c 危険物の類 (品名) : 第四類第三石油類 (A重油)
- d 最大数量 (指定倍数) : 40, 000L (20倍) (20, 00L (指定数量))
- e タンクの設置方法 : 直埋設
- f タンクの種類 : 鋼製強化プラスチック製二重殻タンク
- g タンクの形状 : 横置円筒型 常圧
- h タンクの材質、板厚 : 材質SS400、板厚9mm
- i 危険物の漏れ検知設備 : SF二重殻タンク漏洩検知装置
- j 液面表示装置 : ボイラー室
- k 配管 : SGP (黒) 配管

(3) 実施内容

- a 漏れの点検 (地下貯蔵タンク、地下埋設配管)
- b タンク内清掃 (ウエス等による拭き取り)

(4) 点検方法

- a 地下貯蔵タンク  
減圧法 (危告示第71条第2項第2号)
- b 地下埋設配管  
微加圧法 (危告示第71条の2第3号)

4 一般事項

- (1) 本作業は、地下タンク等に係る定期点検技術者講習会修了者が実施すること。
- (2) 本作業は、安全の確保を十分に行い実施すること。また、作業中は現場の整理整頓・危害予防及び火災予防に十分注意すること。
- (3) 仕様書に記載無き事項で当然必要な事項及び係官が軽微な事項を指示した場合は、受注者にて実施すること。
- (4) 受注者は、作業に先立ち工程表を提出し、日程の調整を行った後監督官の承認を得てから実施すること。
- (5) 本作業中、主要な作業及び監督官が指示する作業について写真撮影を実施し、整理のうえ提出すること。
- (6) 電気、水道を使用する場合は受注者の負担とする。

- (7) 期間中、施設等に損傷を与えた場合は、受注者の責任において賠償すること。
- (8) 現場の風紀・衛生及び盗難予防について必要な処置を施すとともに、受注者の責任において管理すること。
- (9) 完了後、速やかに清掃及び片付けを実施し、係官の点検を受けること。

#### 5 特記事項

- (1) 点検実施者は、次に掲げる者とする。また、ア・イ共に点検の方法に関する知識及び技能を有する者が実施しなければならない。
  - a 危険物取扱者及び危険物施設保安員
  - b 危険物取扱者の立会いを受けた者
- (2) 点検記録は、次に掲げる事項を記載しなければならない。
  - a 点検をした製造所等の名称
  - d 点検の方法及び結果
  - c 点検年月日
  - d 点検実施者の氏名
- (3) 本役務にてフランジやユニオン等を開けた際、該当部分の復旧時にパッキンを新品に交換すること。
- (4) 点検の際、タンク内の残油をローリー車等に移すこと。なお、タンク内の残油量は20k1とする。
- (5) 点検の結果、異常が発見された場合には、詳細な点検を実施し、異常箇所を特定し、関係機関へ連絡をするとともに、修理にかかる費用の見積書を提出すること。

#### 6 安全対策

危険物の保安管理（一般財団法人全国危険物安全協会）内、参考資料5～7に基づき、安全対策を講じること。

#### 7 提出書類

- (1) 契約内訳明細書
- (2) 試験成果報告書
- (3) 保有資格の写し
- (4) 写真
- (5) その他係官が指示する書類

#### 8 検査

作業完了後、点検結果報告書が官側に到着後、書類検査合格を以って完了とする。

# 駐屯地案内図

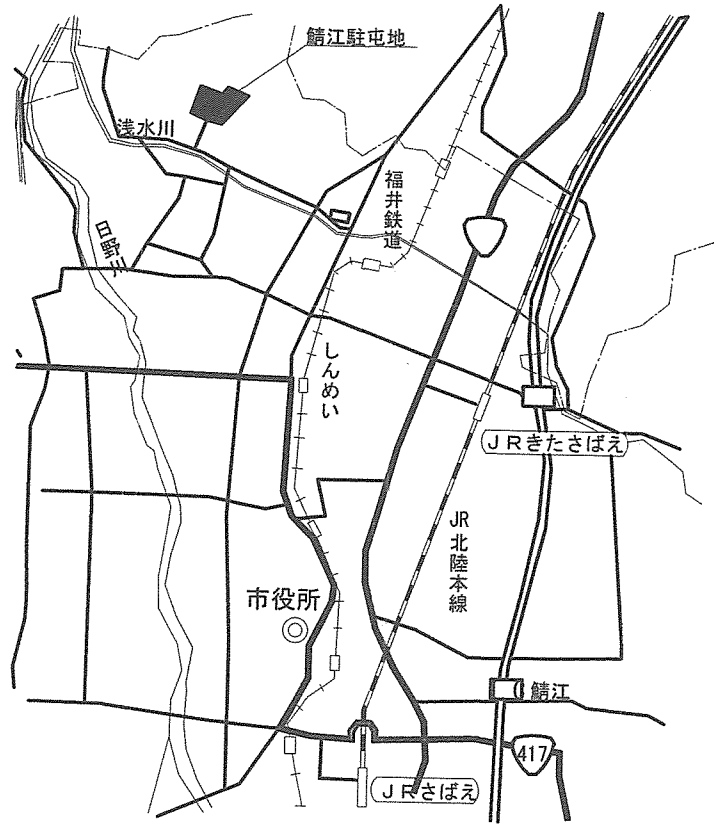

# 駐屯地配置図

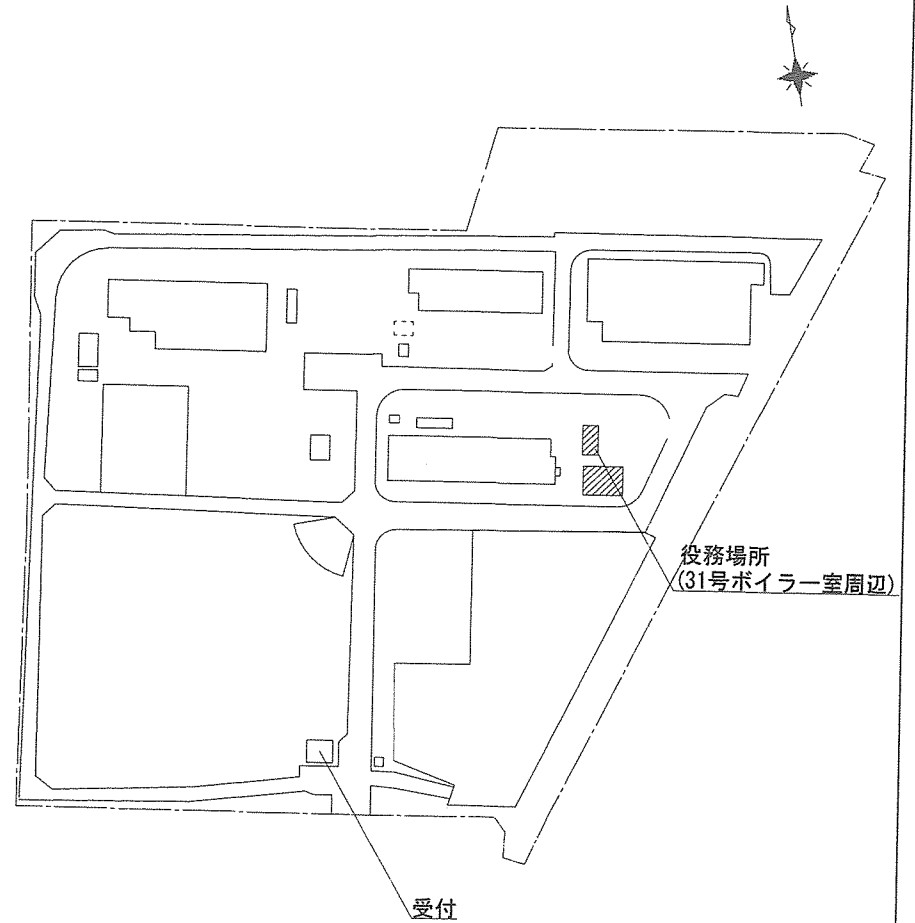

役務名称	ボイラー燃料地下タンク及び地下埋設配管漏洩点検	図面名称	案内図・配置図	縮尺	図面番号
	第372施設課営繕班			図示	4/5

# 地下タンク詳細図

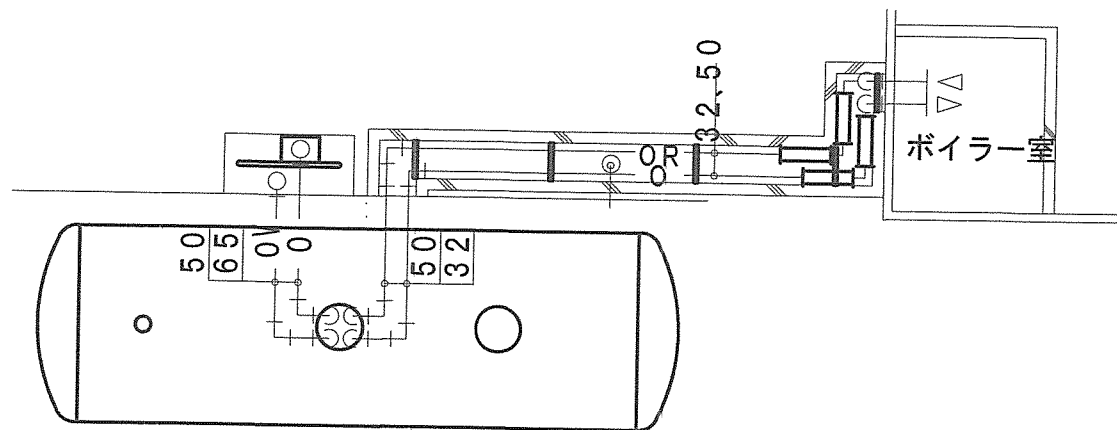

地下燃料タンク配置詳細図 S=1:X

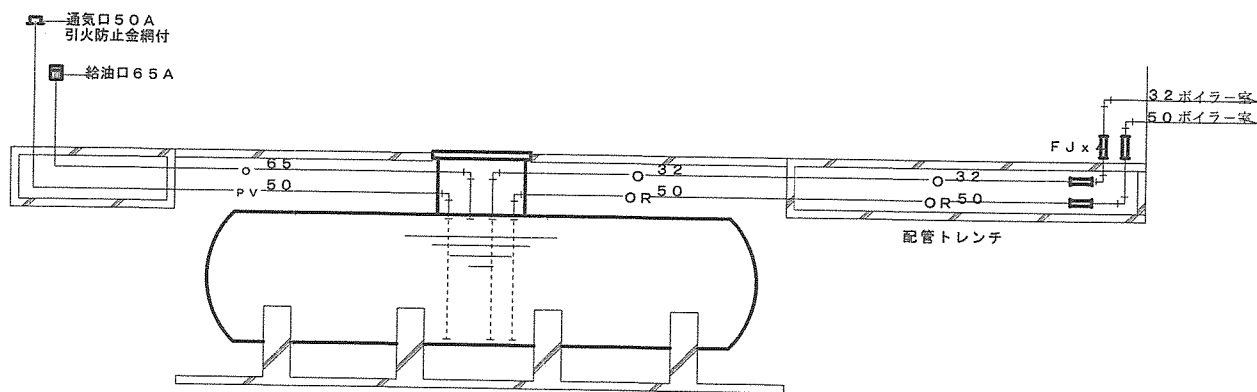

地下燃料タンク系統図 S=1:X

地下式貯油槽 (A重油1種1号)	40KL
寸法	Φ2,600×7,400L (全長 8,480L)
材質	SS400

役務名称	ボイラー燃料地下タンク及び地下埋設配管漏洩点検	図面名称	地下タンク平面図	縮尺	図面番号
	第372施設中隊 営繕班			図示	5/5

# 見積書

件名リスト一連番号	55
-----------	----

見積金額¥

(消費税及び地方税を含まない。)

品名	規格	単位	予定数量	単価	金額
ボイラー燃料地下タンク及び地下埋設配管漏洩点検	仕様書のとおり	ST	1		
	以下余白				
納入(履行)場所	鯖江駐屯地	納期(履行期限)	8.12.18		
契約保証金	(免除)	入札(見積)書有効期間			

上記に関して「入札及び契約心得」、「オープンカウンター方式実施要領」及び「標準契約書等」の契約条項等を承知のうえ入札見積いたします。

また、当社(私(個人の場合)、当団体(団体の場合))は「入札及び契約心得」に示された暴力団排除に関する誓約事項について誓約いたします。

令和8年6月10日

分任契約担当官

陸上自衛隊鯖江駐屯地

第336会計隊鯖江派遣隊長 中山 惇太 殿

住 所  
会 社 名  
代 表 者 名  
担 当 者  
担当者連絡先

# 市場価格調査書

令和8年6月9日までの提出をご依頼させていただきます。

件名リスト一連番号	55
-----------	----

見積金額¥

(消費税及び地方税を含まない。)

品名	規格	単位	予定数量	単価	金額
ボイラー燃料地下タンク及び地下埋設配管漏洩点検	仕様書のとおり	ST	1		
	以下余白				
納入(履行)場所	鯖江駐屯地	納期(履行期限)	8.12.18		
契約保証金	(免除)	入札(見積)書有効期間			

上記に関して「入札及び契約心得」、「オープンカウンター方式実施要領」及び「標準契約書等」の契約条項等を承知のうえ入札見積いたします。

また、当社(私(個人の場合)、当団体(団体の場合))は「入札及び契約心得」に示された暴力団排除に関する誓約事項について誓約いたします。

令和 年 月 日

分任契約担当官

陸上自衛隊鯖江駐屯地

第336会計隊鯖江派遣隊長 中山 惇太 殿

住 所  
会 社 名  
代 表 者 名  
担 当 者  
担当者連絡先