

令和 8年 3月 17日

オープンカウンター方式による見積り依頼について

- 1 本リストは、オープンカウンター方式実施要項に基づく手続きが必要です。
- 2 本方式は随意契約を前提とした見積依頼であり、有効な見積書をもって申し込みをした者のうち、予定価格の範囲内で最低の価格の見積書をもって申し込みをした者を契約の相手方とします。
- 3 件名リスト

一連 番号	件 名	納 入 (履 行) 場 所	納 期 (履行期限)	見 積 依 頼 公 表 日	見 積 書 提 出 期 限	見 積 合 わ せ の 日 時	防衛省競争参加 資 格	備 考
1	マイナスドライバー ほか 77件	品目等内訳書のとおり	R8.3.30	R8.3.17	R8.3.23 15:00	R8.3.23 15:00	なし	品目 別総 額

- 4 仕様書の交付場所、契約条項等を示す場所、問合せ先及び提出先

〒463-0067

[TEL:052-791-2191\(内 4349\)](tel:052-791-2191)

愛知県名古屋市守山区守山3丁目12番1号

FAX:052-791-2379

陸上自衛隊守山駐屯地第408会計隊契約班(担当:堀口)

品目等内訳書

契約実施計画番号		5QH41KK05590													
NO	調達要求番号		物品番号		単位	数量	単価	金額	銘柄	納地		指定			
			品名						使用期限等	引渡場所		検査			
			部品番号 または 規格						グループ	搬入場所		包装			
			使用器材名		仕様書番号					納期					
1	56XL1A60495	0001			EA	60.00			守山駐屯地						
	マイナスドライバー								10 師司 付隊 吉田曹長 (4660)						
	EA560LA-100 エスコ								10 師司 付隊 隊本部						
					P517				令和8年3月30日						
2	56XL1A60495	0002			EA	1.00			守山駐屯地						
	バックル付収納コンテナ								10 師司 付隊 吉田曹長 (4660)						
	EA506AB-34C エスコ								10 師司 付隊 隊本部						
					P1567				令和8年3月30日						
3	56XL1A60495	0003			EA	1.00			守山駐屯地						
	バックル付収納コンテナ								10 師司 付隊 吉田曹長 (4660)						
	EA506AB-36C エスコ								10 師司 付隊 隊本部						
					P1567				令和8年3月30日						
4	56XL1A60495	0004			EA	10.00			守山駐屯地						
	曲がるハンディーブラシ								10 師司 付隊 吉田曹長 (4660)						
	EA928AG-30 エスコ								10 師司 付隊 隊本部						
					P2366				令和8年3月30日						
5	56XL1A60495	0005			SP	14.00			守山駐屯地						
	[フローリング用] 養生テープ								10 師司 付隊 吉田曹長 (4660)						
	EA944ML-2 エスコ								10 師司 付隊 隊本部						
					P460				令和8年3月30日						
6	56XL1A60497	0001			EA	12.00			守山駐屯地						
	ポリ袋 No. 12								10 師司 付隊 金田1曹 (4662)						
	354-367 1000枚 ジョイントテックス								10 師司 付隊 管理小隊						
									令和8年3月30日						
7	56XL1A60497	0002			EA	13.00			守山駐屯地						
	ポリ袋 No. 15								10 師司 付隊 金田1曹 (4662)						
	354-369 1000枚 ジョイントテックス								10 師司 付隊 管理小隊						
									令和8年3月30日						
8	56XL1A60498	0001			EA	3.00			守山駐屯地						
	ハトメ鋸								10 師司 付隊 吉田曹長 (4660)						
	CR-HT52-BRS クラウン								10 師司 付隊 隊本部						
					P253				令和8年3月30日						
9	56XL1A60498	0002			SH	2.00			守山駐屯地						
	番号札 無地 (5枚パック入)								10 師司 付隊 吉田曹長 (4660)						
	CR-BG35-R クラウン								10 師司 付隊 隊本部						
					P293				令和8年3月30日						

品 目 等 内 訳 書

契約実施計画番号		5QH41KK05590													
NO	調達要求番号		物品番号		単位	数量	単価	金額	銘柄		納地		指定		
	品名								使用期限等	引渡場所		検査			
	部品番号 または 規格									搬入場所		包装			
	使用器材名				仕様書番号				グループ		納期				
10	56XL1A60498	0003			SH	2.00						守山駐屯地			
	番号札 無地 (5枚パック入)											10師司 付隊 吉田曹長 (4660)			
	CR-BG35-SB クラウン											10師司 付隊 隊本部			
					P293							令和8年3月30日			
11	56XL1A60498	0004			SH	2.00						守山駐屯地			
	番号札 無地 (5枚パック入)											10師司 付隊 吉田曹長 (4660)			
	CR-BG35-PI クラウン											10師司 付隊 隊本部			
					P293							令和8年3月30日			
12	56XL1A60499	0001			EA	16.00						守山駐屯地			
	メカニクスグローブ											10師司 付隊 木本3曹 (4662)			
	EA353BT-78 エスコ											10師司 付隊 管理小隊			
												令和8年3月30日			
13	56XL1A60500	0001			EA	1.00						10師司			
	SONY マイクロホン											10師司広報室 堀2曹 (4444)			
	ECM-XM1											10師司広報室 堀2曹 (4444)			
	アマゾン											令和8年3月30日			
14	56XL1A60501	0001			EA	1.00						守山駐屯地			
	クラフトペーパー											10師司 付隊 吉田曹長 (4660)			
	742-537 ジョインテックス											10師司 付隊 隊本部			
					P36							令和8年3月30日			
15	56XL1A60502	0001			SH	1.00						守山駐屯地			
	クリーム賞状用紙・縦書き											10師司 付隊 吉田曹長 (4660)			
	10-1067 クラウン											10師司 付隊 隊本部			
					P586							令和8年3月30日			
16	56XL1A60502	0002			PC	2.00						守山駐屯地			
	ゼムクリップ											10師司 付隊 吉田曹長 (4660)			
	CR-GM15-SL クラウン											10師司 付隊 隊本部			
					P260							令和8年3月30日			
17	56XL1A60502	0003			PC	1.00						守山駐屯地			
	スーパークリップ											10師司 付隊 吉田曹長 (4660)			
	SC-70S クラウン											10師司 付隊 隊本部			
					P262							令和8年3月30日			
18	56XL1A60503	0001			UN	1.00						10師司3部			
	メタルシェルフ											10師司3部			
	2949654											10師司3部			
												令和8年3月30日			

品 目 等 内 訳 書

契約実施計画番号		5QH41KK05590													
NO	調達要求番号		物品番号		単 位	数 量	単 価	金 額	銘 柄		納 地		指 定		
			品 名						使用期限等	引 渡 場 所		検 査			
			部品番号 または 規格							搬 入 場 所		包 装			
			使用器材名		仕様書番号				グ ル ー プ		納 期				
19	56XL1A60503	0002			EA	5.00					10 師司3部				
	ディスプレイボード										10 師司3部				
	X872999										10 師司3部				
											令和8年3月30日				
20	56XL1A60503	0003			EA	6.00					10 師司3部				
	モバイルバッテリー										10 師司3部				
	RJ03931										10 師司3部				
											令和8年3月30日				
21	56XL1A60504	0001			EA	17.00					10 師司3部				
	熊撃退スプレーホルスター付										10 師司3部				
	WPN2728										10 師司3部				
											令和8年3月30日				
22	56Y11A40132	0001			CA	3.00					守山駐屯地				
	エナージェル										35 普連 第3科 内4831				
	359-632 ジョインテックス										35 普連 棚瀬曹長				
											令和8年3月30日				
23	56Y11A40132	0002			CA	3.00					守山駐屯地				
	エナージェル										35 普連 第3科 内4831				
	359-633 ジョインテックス										35 普連 棚瀬曹長				
											令和8年3月30日				
24	56Y11A40132	0003			CA	3.00					守山駐屯地				
	エナージェル										35 普連 第3科 内4831				
	359-634 ジョインテックス										35 普連 棚瀬曹長				
											令和8年3月30日				
25	56Y11A40133	0001			EA	6.00					守山駐屯地				
	ケース										35 普連 第3科 内4831				
	81282287 モノタロウ										35 普連 棚瀬曹長				
											令和8年3月30日				
26	56Y11A40133	0002			EA	6.00					守山駐屯地				
	フィルム										35 普連 第3科 内4831				
	16771286 モノタロウ										35 普連 棚瀬曹長				
											令和8年3月30日				
27	56Y11A40134	0001			EA	3.00					守山駐屯地				
	テグス										35 普連 第3科 内4831				
	06712886 モノタロウ										35 普連 棚瀬曹長				
											令和8年3月30日				

品目等内訳書

契約実施計画番号		5QH41KK05590											
NO	調達要求番号	物品番号		単位	数量	単価	金額	銘柄	納地	指定			
	品名							使用期限等	引渡場所	検査			
	部品番号 または 規格								搬入場所	包装			
	使用器材名			仕様書番号				グループ	納期				
28	56Y11A40134	0002		EA	2.00			守山駐屯地					
	ワイヤーロープ							35 普連 第3科 内4831					
	17493333 モノタロウ							35 普連 棚瀬曹長					
								令和8年3月30日					
29	56Y11A40135	0001		EA	5.00			守山駐屯地					
	低反発ウレタンフォーム							35 普連 第3科 内4831					
	35634444 モノタロウ							35 普連 棚瀬曹長					
								令和8年3月30日					
30	56Y11A40135	0002		EA	2.00			守山駐屯地					
	モニターアーム							35 普連 第3科 内4831					
	44353172 モノタロウ							35 普連 棚瀬曹長					
								令和8年3月30日					
31	56Y11A50076	0001		EA	7.00			35 普連					
	キーボード							陸上自衛隊 守山駐屯地					
	122-935 ジョインテックス							35 普連第4科 福島2曹 (4841)					
								令和8年3月30日					
32	56Y11A50076	0002		EA	4.00			35 普連					
	マウス							陸上自衛隊 守山駐屯地					
	763-504 ジョインテックス							35 普連第4科 福島2曹 (4841)					
								令和8年3月30日					
33	56Y11A50076	0003		EA	3.00			35 普連					
	マウス							陸上自衛隊 守山駐屯地					
	225-006 ジョインテックス							35 普連第4科 福島2曹 (4841)					
								令和8年3月30日					
34	56Y11A50077	0001		PC	1.00			守山駐屯地					
	バッテリー補充液							35 普連 第4科 内4842					
	EA922AE-14 エスコ							35 普連 藤澤1曹					
								令和8年3月30日					
35	56Y11A50077	0002		PC	1.00			守山駐屯地					
	ウインドウウォッシャー液							35 普連 第4科 内4842					
	EA922AB-71 エスコ							35 普連 藤澤1曹					
								令和8年3月30日					
36	56YH1A70067	0001		EA	5.00			守山					
	1Uショートラックケース (CLASSICPRO)							10 通大					
	CPR1USIII							10 通大4 係高村2曹					
								令和8年3月30日					

品目等内訳書

契約実施計画番号		5QH41KK05590											
NO	調達要求番号	物品番号		単位	数量	単価	金額	銘柄	納地		指定		
	品名							使用期限等	引渡場所		検査		
	部品番号 または 規格								搬入場所		包装		
	使用器材名			仕様書番号				納期					
37	56YH1A70067	0002		EA	8.00				守山				
	MR05LN グレードル								10 通大				
	MR05LN EX5C								10 通大 4 係高村 2 曹				
								令和8年3月30日					
38	56YH1A70068	0001		EA	25.00				守山				
	ポスト・イット詰め替え用								10 通大				
	703-932 ジョインテックス								10 通大 4 係高村 2 曹				
								令和8年3月30日					
39	56YH1A70068	0002		EA	5.00				守山				
	ハレパネ								10 通大				
	141-520 ジョインテックス								10 通大 4 係高村 2 曹				
								令和8年3月30日					
40	56YH1A70068	0003		EA	1.00				守山				
	コンパクトタイプJTⅢ								10 通大				
	386-864 ジョインテックス								10 通大 4 係高村 2 曹				
								令和8年3月30日					
41	5RQM1AE0018	0001		EA	14.00				守山駐業				
	[一括・個別スイッチ付] タップ (シャッター/雷ガード付)								守山駐業				
	EA815GM-34WA エスコ								補給班 松下 1 曹 (4776)				
								令和8年3月30日					
42	5RQM1AE0018	0002		EA	7.00				守山駐業				
	のぞき見防止フィルター (マグネット式)								守山駐業				
	EA764-360 エスコ								補給班 松下 1 曹 (4776)				
								令和8年3月30日					
43	5RQM1AE0018	0003		EA	10.00				守山駐業				
	[一括スイッチ付] タップ (クランプ式)								守山駐業				
	EA815GM-211 エスコ								補給班 松下 1 曹 (4776)				
								令和8年3月30日					
44	5RQM1AE0019	0001		EA	1.00				守山駐業				
	除草剤								守山駐業				
	EA913AC-2 2.00 エスコ								補給班 松下 1 曹 (4776)				
								令和8年3月30日					
45	5RQM1AE0019	0002		EA	2.00				守山駐業				
	除草剤 (速攻タイプ)								守山駐業				
	EA913AE-2 1.00 エスコ								補給班 松下 1 曹 (4776)				
								令和8年3月30日					

品目等内訳書

契約実施計画番号		5QH41KK05590													
NO	調達要求番号		物品番号		単位	数量	単価	金額	銘柄		納地		指定		
			品名						使用期限等		引渡場所		検査		
			部品番号 または 規格						グループ		搬入場所		包装		
			使用器材名		仕様書番号						納期				
46	5RQM1AE0019	0003			EA	1.00						守山駐業			
	スプレーボトル (連続噴霧)										守山駐業				
	EA115MH-169 エスコ										補給班 松下1曹 (4776)				
47	5RQM1AE0019	0004			EA	1.00						守山駐業			
	じょうご										守山駐業				
	EA992BB-21 エスコ										補給班 松下1曹 (4776)				
48	5RQM1AF0012	0001			EA	70.00						守山駐業			
	合成皮革手袋 LL										守山駐業				
	894-047 ジョインテックス										補給班 足立1曹 (4322)				
49	5RQM1AF0012	0002			EA	70.00						守山駐業			
	合成皮革手袋 L										守山駐業				
	894-046 ジョインテックス										補給班 足立1曹 (4322)				
50	5RQM1AF0012	0003			EA	30.00						守山駐業			
	合成皮革手袋 M										守山駐業				
	894-045 ジョインテックス										補給班 足立1曹 (4322)				
51	5RQM1AF0012	0004			EA	20.00						守山駐業			
	合成皮革手袋 S										守山駐業				
	894-044 ジョインテックス										補給班 足立1曹 (4322)				
52	5RQM1AF0012	0005			EA	20.00						守山駐業			
	除菌スプレー 本体										守山駐業				
	872-275 ジョインテックス										補給班 足立1曹 (4322)				
53	5RQM1AF0012	0006			EA	24.00						守山駐業			
	トイレマジックリン										守山駐業				
	170-761 ジョインテックス										補給班 足立1曹 (4322)				
54	5RQM1AF0012	0007			EA	8.00						守山駐業			
	トイレマジックリン 業務用										守山駐業				
	743-328 ジョインテックス										補給班 足立1曹 (4322)				
												守山駐業			
												補給班 足立1曹 (4322)			
												令和8年3月30日			

品目等内訳書

契約実施計画番号		5QH41KK05590													
NO	調達要求番号		物品番号		単位	数量	単価	金額	銘柄		納地		指定		
			品名						使用期限等		引渡場所		検査		
			部品番号 または 規格						グループ		搬入場所		包装		
			使用器材名		仕様書番号						納期				
55	5RQM1AH0032	0001			EA	1.00						守山駐業			
	防寒ジャケット										業務隊糧食班				
	EA915GD-223		サイズ:XL エスコ								食堂				
											令和8年3月30日				
56	5RQM1AH0032	0002			EA	1.00						守山駐業			
	防寒ジャケット										業務隊糧食班				
	EA915GD-222		サイズ:L エスコ								食堂				
											令和8年3月30日				
57	5RQM1AP0032	0001			EA	1.00						守山駐業			
	グリーンレーザーポインター (多機能タイプ)										司令職務室 小柳津1曹 4351				
	737-243		ジョインテックス								守山駐業 司令職務室				
											令和8年3月30日				
58	5RQM1AP0032	0002			EA	1.00						守山駐業			
	高耐荷重プリンタラック (W600)										司令職務室 小柳津1曹 4351				
	LPS-T121H		サンワサプライ								守山駐業 司令職務室				
											令和8年3月30日				
59	5RQM1AP0032	0003			SH	2.00						守山駐業			
	プライバシーフィルター										司令職務室 小柳津1曹 4351				
	CRT-PFNG116W		サンワサプライ								守山駐業 司令職務室				
											令和8年3月30日				
60	5RQM1AP0032	0004			EA	2.00						守山駐業			
	レーザー距離計										司令職務室 小柳津1曹 4351				
	EA757ZA-67		エスコ								守山駐業 司令職務室				
											令和8年3月30日				
61	5RQM1AP0032	0005			EA	1.00						守山駐業			
	台静快台車<サイレントマスター>										司令職務室 小柳津1曹 4351				
	347-401		ジョインテックス								守山駐業 司令職務室				
											令和8年3月30日				
62	5RQM1AP0033	0001			EA	2.00						守山駐業			
	グリーンレーザーポインター (多機能タイプ)										司令職務室 小柳津1曹 4351				
	737-243		ジョインテックス								守山駐業 司令職務室				
											令和8年3月30日				
63	5RQM1AP0033	0002			EA	1.00						守山駐業			
	レーザー距離計										司令職務室 小柳津1曹 4351				
	EA757ZA-67		エスコ								守山駐業 司令職務室				
											令和8年3月30日				

品 目 等 内 訳 書

契約実施計画番号		5QH41KK05590													
NO	調達要求番号		物品番号		単 位	数 量	単 価	金 額	銘 柄		納 地		指 定		
			品 名						使用期限等		引 渡 場 所		検 査		
			部品番号 または 規格						グループ		搬 入 場 所		包 装		
			使用器材名		仕様書番号						納 期				
64	5RQM1AP0033	0003			EA	10.00						守山駐業			
	OAタップ										司令職務室 小柳津1曹 4351				
	388-566		ジョインテックス								守山駐業 司令職務室				
											令和8年3月30日				
65	5RQM1AP0033	0004			EA	2.00						守山駐業			
	HDMIケーブル										司令職務室 小柳津1曹 4351				
	196-911		ジョインテックス								守山駐業 司令職務室				
											令和8年3月30日				
66	5RQM1AP0033	0005			EA	2.00						守山駐業			
	HDMIケーブル										司令職務室 小柳津1曹 4351				
	196-913		ジョインテックス								守山駐業 司令職務室				
											令和8年3月30日				
67	5RQM1AP0033	0006			EA	2.00						守山駐業			
	HDMIケーブル										司令職務室 小柳津1曹 4351				
	196-914		ジョインテックス								守山駐業 司令職務室				
											令和8年3月30日				
68	5RQM1AP0033	0007			EA	1.00						守山駐業			
	スチール製机上ラック										司令職務室 小柳津1曹 4351				
	MR-LC209WN		サンワサプライ								守山駐業 司令職務室				
											令和8年3月30日				
69	5RQM1AS0051	0001			ST	2.00						守山駐業			
	ホワイトボードマーカー (太)										総務科				
	764-815		ジョインテックス								池井1曹 (4306)				
											令和8年3月30日				
70	5RQM1AS0051	0002			ST	1.00						守山駐業			
	ホワイトボードマーカー (中)										総務科				
	764-814		ジョインテックス								池井1曹 (4306)				
											令和8年3月30日				
71	5RQM1AT0020	0001			EA	3.00						守山駐業			
	六角棒										総務科				
	EA573WS-2		エスコ								池井1曹 (4306)				
											令和8年3月30日				
72	5RQM1AT0021	0001			CA	8.00						守山駐業			
	ホッチキス芯										総務科				
	332-801		ジョインテックス								池井1曹 (4306)				
											令和8年3月30日				

31 道具箱・腰袋・収納ケース、ツールキャビネット、作業台、棚

引出し式収納ケース

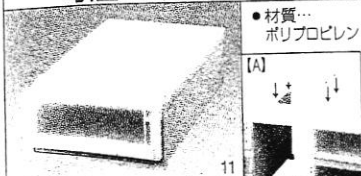

品番	サイズ W×D×H (mm)	引出し内寸 W×D×H (mm)	重量 (kg)	入数	税抜価格
EA506MA-11	390×740 ×180	300×681 ×116	3.05	2	8,630円
EA506MA-12	390×740 ×230	298×679 ×166	3.44	2	9,050円
EA506MA-13	390×740 ×300	295×675 ×236	4.21	2	9,680円

オプション

EA506MA-23	390×360×30mm 収納ケース用棚板(2枚)	2,680円
EA506MA-24	差込キャスター(4個) (2個はストッパー付)	970円

- 材質…ポリプロピレン
- 天板のたわみを防ぐアルミ補強板を内蔵。積み重ねた下段も変形しにくい高品質な積重ね設計です。
- フローリングや畳の床面にやさしいゴム脚付き。
- 積み重ねて引出しを引いたときの前倒れを防ぐ、前倒れジョイント具付き。
- 押し入れに最適なロングタイプ
- [A]-23をケースの間に置くだけで便利な収納スペースに
- [B]-24を取付ける事で移動が便利になります。
- 積み重ね可能

引出し式収納ケース

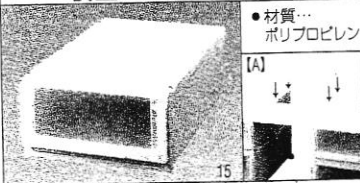

品番	サイズ W×D×H (mm)	引出し内寸 W×D×H (mm)	重量 (kg)	入数	税抜価格
EA506MA-14	440×740 ×180	350×681 ×116	3.31	2	9,050円
EA506MA-15	440×740 ×230	348×679 ×166	3.6	2	9,680円
EA506MA-16	440×740 ×300	345×675 ×236	4.49	2	10,700円

オプション

EA506MA-23	390×360×30mm 収納ケース用棚板(2枚)	2,680円
EA506MA-24	差込キャスター(4個) (2個はストッパー付)	970円

- 材質…ポリプロピレン
- 天板のたわみを防ぐアルミ補強板を内蔵。積み重ねた下段も変形しにくい高品質な積重ね設計です。
- フローリングや畳の床面にやさしいゴム脚付き。
- 積み重ねて引出しを引いたときの前倒れを防ぐ、前倒れジョイント具付き。
- 押し入れに最適なロングタイプ
- [A]-23をケースの間に置くだけで便利な収納スペースに
- [B]-24を取付ける事で移動が便利になります。
- 積み重ね可能

引出し式収納ケース

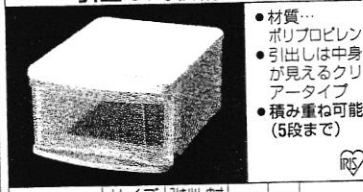

品番	サイズ W×D×H (mm)	引出し内寸 W×D×H (mm)	重量 (g)	入数	税抜価格
EA506L-71	263×370 ×174	208×303 ×124	765	1	1,190円
EA506L-72	263×370 ×174	208×303 ×124	765	6	6,820円
EA506L-73	320×410 ×197	265×342 ×150	1,065	1	1,770円
EA506L-74	320×410 ×197	265×342 ×150	1,065	4	6,770円
EA506L-75	355×445 ×197	300×377 ×150	1,327	1	1,940円
EA506L-76	355×445 ×197	300×377 ×150	1,327	4	7,420円

引出し式収納ケース

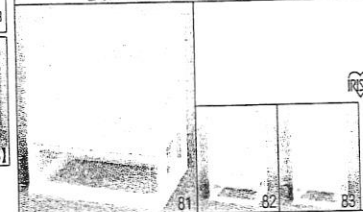

品番	サイズ (W×D×H)mm	重量 (kg)	段数	税抜価格
EA506L-81	556×410×623 (ローラー取付時)	5.8	3	6,430円
EA506L-82	556×410×820 (ローラー取付時)	7.0	4	8,050円
EA506L-83	556×410×1018 (ローラー取付時)	8.2	5	9,880円

引出し内寸 (W×D×H)mm	引出し耐荷重 (kg)
485×353×166	4(天板:10)

- 材質…本体:ポリプロピレン、天板:プリント紙化粧パーティクルボード
- 前後方向への移動がスムーズにできるローラー付きです。
- 引き出しにはストッパーが付いており、落下を防ぎます。

バックル付収納コンテナ



品番	サイズ (W×D×H)mm	重量 (1個)	入数	税抜価格
EA506AB-30A	内寸:155×120×80 外寸:210×165×95	216g	1個	590円
EA506AB-30BA	内寸:155×120×80 外寸:210×165×95	216g	10個	5,660円
EA506AB-35A	内寸:280×155×150 外寸:345×205×165	548g	1個	1,030円
EA506AB-35BA	内寸:280×155×150 外寸:345×205×165	548g	6個	5,930円

品番	サイズ (W×D×H)mm	重量 (1個)	入数	税抜価格
EA506AB-38A	内寸:360×240×135 外寸:450×295×159	990g	1個	1,420円
EA506AB-38BA	内寸:360×240×135 外寸:450×295×159	990g	10個	13,600円
EA506AB-39A	内寸:362×240×232 外寸:450×295×255	1300g	1個	1,860円
EA506AB-39BA	内寸:362×240×232 外寸:450×295×255	1300g	3個	5,330円
EA506AB-41AA	内寸:432×316×160 外寸:525×380×182	1600g	1個	2,150円
EA506AB-41BB	内寸:432×316×160 外寸:525×380×182	1600g	5個	10,300円
EA506AB-43AA	内寸:525×375×205 外寸:624×450×227	2500g	1個	4,300円
EA506AB-43BB	内寸:525×375×205 外寸:624×450×227	2500g	3個	12,400円
EA506AB-45AA	内寸:476×318×299 外寸:580×385×320	2400g	1個	3,310円
EA506AB-45BB	内寸:476×318×299 外寸:580×385×320	2400g	3個	9,500円

- 材質…本体:ポリプロピレン
- 天板:プリント紙化粧パーティクルボード
- 前後方向への移動がスムーズにできるローラー付きです。
- 引き出しにはストッパーが付いており、落下を防ぎます。

●厚みのある持ち手部分により重い物の運搬にも最適です。
★バックル成形部分は握りやすい凹凸仕上
●積み重ね可能



在庫のある商品は、17:00までの御注文で当日発送致します。



収納ケース

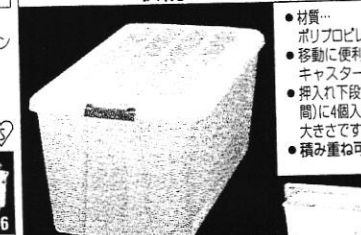

品番	サイズ (W×D×H)mm	重量 (1個)	入数	税抜価格
EA506AB-56A	内寸:300×620×290(H) 外寸:390×720×330(H)	2,110g	1個	2,080円
EA506AB-56BA	内寸:300×620×290(H) 外寸:390×720×330(H)	2,110g	10個	19,900円

- 材質…本体:ポリプロピレン、ふた:ABS樹脂
- 移動に便利なキャスター付
- 押し入れ下段(半間)に4個入る大きいです。
- 積み重ね可能

バックル付収納ケース

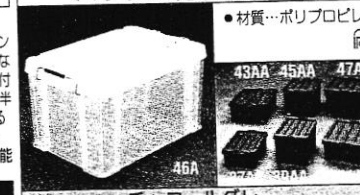

品番	サイズ (W×D×H)mm	重量 (1個)	入数	税抜価格
EA506AB-37AA	内寸:366×240×135 外寸:450×295×159	990g	1個	1,420円
EA506AB-37BB	内寸:366×240×135 外寸:450×295×159	990g	10個	13,600円
EA506AB-39AA	内寸:362×240×232 外寸:450×295×255	1300g	1個	1,860円
EA506AB-39BB	内寸:362×240×232 外寸:450×295×255	1300g	3個	5,330円
EA506AB-41AA	内寸:432×316×160 外寸:525×380×182	1600g	1個	2,150円
EA506AB-41BB	内寸:432×316×160 外寸:525×380×182	1600g	5個	10,300円
EA506AB-43AA	内寸:525×375×205 外寸:624×450×227	2500g	1個	4,300円
EA506AB-43BB	内寸:525×375×205 外寸:624×450×227	2500g	3個	12,400円
EA506AB-45AA	内寸:476×318×299 外寸:580×385×320	2400g	1個	3,310円
EA506AB-45BB	内寸:476×318×299 外寸:580×385×320	2400g	3個	9,500円
EA506AB-47AA	内寸:522×378×308 外寸:624×450×330	3300g	1個	4,320円
EA506AB-47BB	内寸:522×378×308 外寸:624×450×330	3300g	3個	12,400円

品番	サイズ (W×D×H)mm	重量 (1個)	入数	税抜価格
EA506AB-38A	内寸:360×240×135 外寸:450×295×159	990g	1個	1,420円
EA506AB-38BA	内寸:360×240×135 外寸:450×295×159	990g	10個	13,600円
EA506AB-40A	内寸:362×240×232 外寸:450×295×255	1300g	1個	1,860円
EA506AB-40BA	内寸:362×240×232 外寸:450×295×255	1300g	3個	5,330円
EA506AB-42A	内寸:432×316×160 外寸:525×380×182	1520g	1個	2,150円
EA506AB-42BA	内寸:432×316×160 外寸:525×380×182	1520g	5個	10,300円
EA506AB-44	内寸:525×375×205 外寸:624×450×227	2540g	1個	4,110円
EA506AB-44B	内寸:525×375×205 外寸:624×450×227	2540g	3個	11,800円
EA506AB-46A	内寸:476×318×299 外寸:580×385×320	2400g	1個	3,310円
EA506AB-46BA	内寸:476×318×299 外寸:580×385×320	2400g	3個	9,500円
EA506AB-48A	内寸:522×378×308 外寸:624×450×330	3300g	1個	4,320円
EA506AB-48BA	内寸:522×378×308 外寸:624×450×330	3300g	3個	12,400円

- 材質…本体:ポリプロピレン
- 移動に便利なキャスター付
- 押し入れ下段(半間)に4個入る大きいです。
- 積み重ね可能

●金属バックルの端を樹脂でカバーしているので、作業中の軍手や衣類の引っ掛かりを防止します。
●手が痛くなりにくい、厚みのある持ち手部分。
●積み重ね可能
★蓋には幅33mmのスリット付で積み重ねたケースにバンド掛けて持ち運びに便利です。

バックル付収納ケース



品番	サイズ (W×D×H)mm	重量 (kg)	入数	税抜価格
EA506LA-12C	内寸:366×240×135 外寸:447×295×162	1.1	1個	1,570円
EA506LA-12CA	内寸:366×240×135 外寸:447×295×162	1.1	10個	15,000円
EA506LA-19C	内寸:362×240×232 外寸:447×295×258	1.4	1個	2,000円
EA506LA-19CA	内寸:362×240×232 外寸:447×295×258	1.4	3個	5,750円
EA506LA-21CA	内寸:432×316×160 外寸:525×381×187	1.7	1個	2,440円
EA506LA-21CA	内寸:432×316×160 外寸:525×381×187	1.7	5個	11,700円
EA506LA-43C	外寸:579×386×325	2.5	1個	3,450円
EA506LA-43CA	外寸:579×386×325	2.5	3個	9,920円

- 材質…本体:バックル:ポリプロピレン、密閉材:スチレン系エラストマー
- ふたのフレーム部分にスチレン系エラストマーを使用し、密閉性に優れています。
- 積み重ね可能



●厚みのある持ち手部分により重い物の運搬にも最適です。
★バックル成形部分は握りやすい凹凸仕上
●積み重ね可能

品番	サイズ (W×D×H)mm	重量 (1個)	入数	税抜価格
EA506AB-56A	内寸:300×620×290(H) 外寸:390×720×330(H)	2,110g	1個	2,080円
EA506AB-56BA	内寸:300×620×290(H) 外寸:390×720×330(H)	2,110g	10個	19,900円

- 材質…本体:ポリプロピレン
- 移動に便利なキャスター付
- 押し入れ下段(半間)に4個入る大きいです。
- 積み重ね可能

品番	サイズ (W×D×H)mm	重量 (1個)	入数	税抜価格
EA506AB-37AA	内寸:366×240×135 外寸:450×295×159	990g	1個	1,420円
EA506AB-37BB	内寸:366×240×135 外寸:450×295×159	990g	10個	13,600円
EA506AB-39AA	内寸:362×240×232 外寸:450×295×255	1300g	1個	1,860円
EA506AB-39BB	内寸:362×240×232 外寸:450×295×255	1300g	3個	5,330円
EA506AB-41AA	内寸:432×316×160 外寸:525×380×182	1600g	1個	2,150円
EA506AB-41BB	内寸:432×316×160 外寸:525×380×182	1600g	5個	10,300円
EA506AB-43AA	内寸:525×375×205 外寸:624×450×227	2500g	1個	4,300円
EA506AB-43BB	内寸:525×375×205 外寸:624×450×227	2500g	3個	12,400円
EA506AB-45AA	内寸:476×318×299 外寸:580×385×320	2400g	1個	3,310円
EA506AB-45BB	内寸:476×318×299 外寸:580×385×320	2400g	3個	9,500円
EA506AB-47AA	内寸:522×378×308 外寸:624×450×330	3300g	1個	4,320円
EA506AB-47BB	内寸:522×378×308 外寸:624×450×330	3300g	3個	12,400円

- 材質…本体:ポリプロピレン
- 移動に便利なキャスター付
- 押し入れ下段(半間)に4個入る大きいです。
- 積み重ね可能

●厚みのある持ち手部分により重い物の運搬にも最適です。
★バックル成形部分は握りやすい凹凸仕上
●積み重ね可能



●厚みのある持ち手部分により重い物の運搬にも最適です。
★バックル成形部分は握りやすい凹凸仕上
●積み重ね可能

品番	サイズ (W×D×H)mm	重量 (1個)	入数	税抜価格
EA506AB-56A	内寸:300×620×290(H) 外寸:390×720×330(H)	2,110g	1個	2,080円
EA506AB-56BA	内寸:300×620×290(H) 外寸:390×720×330(H)	2,110g	10個	19,900円

- 材質…本体:ポリプロピレン
- 移動に便利なキャスター付
- 押し入れ下段(半間)に4個入る大きいです。
- 積み重ね可能

品番	サイズ (W×D×H)mm	重量 (1個)	入数	税抜価格
EA506AB-37AA	内寸:366×240×135 外寸:450×295×159	990g	1個	1,420円
EA506AB-37BB	内寸:366×240×135 外寸:450×295×159	990g	10個	13,600円
EA506AB-39AA	内寸:362×240×232 外寸:450×295×255	1300g	1個	1,860円
EA506AB-39BB	内寸:362×240×232 外寸:450×295×255	1300g	3個	5,330円
EA506AB-41AA	内寸:432×316×160 外寸:525×380×182	1600g	1個	2,

絶縁ドライバーセット

- 最小の刃先部分の露出と絶縁皮膜により活線作業での短絡防止に最適
- 日本製
- 耐電圧…1000V
- 二重絶縁皮膜
- 工具袋付

サイズ (mm)	軸長 (mm)	税抜価格
①#1-②#2 ④4.0-5.0-5.0 (6本組)	100-150	4,720円

色や材質を変更する事ができます。

リップ絶縁ドライバーセット



サイズ (mm)	軸長 (mm)	税抜価格
①#2×6.6 ⑤5.0×0.9 (2本組)	100	1,330円

絶縁ドライバー(単品)

サイズ (mm)	軸長 (mm)	税抜価格
①#1×5.2	100	625円
②#2×6.6	100	680円
③#3×6.6	150	800円
④#4×6.6	150	835円

絶縁ドライバー(単品)

刃幅×刃厚 (mm)	軸長 (mm)	税抜価格
①0-④4.0×0.8	100	625円
①1-③5.0×0.9	100	680円
①2-③5.0×0.9	150	800円

刃先部分の露出と絶縁皮膜により活線作業での短絡防止に最適

1000V ●二重絶縁皮膜

絶縁ドライバーセット(ボールポイント付)

- ボールポイント付
- 工具袋は予告なく色や材質を変更する事ができます。

サイズ (mm)	軸長 (mm)	税抜価格
1-5 2.5-3-4-5-6(5本組)	250	4,000円

絶縁ドライバー(ボールポイント付)(単品)

サイズ (mm)	軸長 (mm)	税抜価格
2.5	250	615円
3	250	635円
4	250	590円
5	250	665円
6	250	710円

インレットマークのあるビットやレンチ等は先端が球状に加工され、ツールを挿けた状態でも回す事ができます。

絶縁細軸ドライバーセット

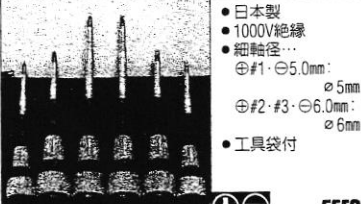

品番	サイズ (mm)	軸長 (mm)	税抜価格
EA557BM	①#1-②#2-③#3 ⑤5.0-6.0-6.0 (6本組)	100-150	4,550円

●工具袋は予告なく色や材質を変更する事ができます。

絶縁細軸ドライバー(単品)

品番	サイズ (mm)	軸長 (mm)	税抜価格
EA557BM-10	①#1×6.0 ⑤5.0×0.8 (2本組)	100	1,280円

絶縁細軸ドライバー(単品)

品番	サイズ (mm)	軸長 (mm)	税抜価格
EA557BM-1	①#1×5.0	100	635円
EA557BM-2	②#2×6.0	100	670円
EA557BM-3	③#3×6.0	150	740円

絶縁細軸ドライバー(単品)

品番	刃幅×刃厚 (mm)	軸長 (mm)	税抜価格
EA557BM-100	⑤5.0×0.8	100	635円
EA557BM-100A	⑥6.0×0.9	100	670円
EA557BM-150	⑥6.0×0.9	150	700円

●細軸径…
-100-φ5mm
-100A-150-φ6mm

絶縁細軸ドライバー(単品)

品番	サイズ (mm)	軸長 (mm)	税抜価格
EA573KW-1A	3-4-5-6-8 (5本組)	300	5,200円

絶縁細軸ドライバー(ボールポイント付)(単品)

品番	サイズ (mm)	軸長 (mm)	税抜価格
EA573KW-3	3	300	560円
EA573KW-4	4	300	650円
EA573KW-5	5	300	740円
EA573KW-6	6	300	785円
EA573KW-8	8	300	1,330円

ドライバーの軸がハンドルの中を貫通しているドライバーです。錆びつき動かなくなった場合に有効で、ハンマーで柄を叩き、打撃による衝撃でくっついたねじ山の面を割がすといった重作業が可能です。

Nutパワーグリップドライバーセット

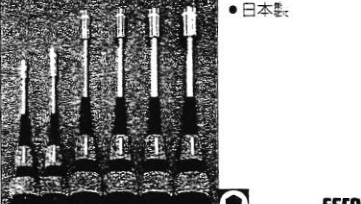

品番	サイズ (mm)	軸長 (mm)	税抜価格
EA565AE	5-5.5-7-8-10-13 (6本組)	100-150	7,260円

Nutパワーグリップドライバー(単品)

品番	サイズ (mm)	軸長 (mm)	税抜価格
EA565AE-5	5	100	1,050円
EA565AE-5.5	5.5	115	1,050円
EA565AE-6	6	115	1,060円
EA565AE-7	7	150	1,060円
EA565AE-8	8	150	1,180円
EA565AE-10	10	150	1,380円
EA565AE-12	12	150	910円
EA565AE-13	13	150	1,690円

Hexパワーグリップドライバー(ボールポイント付)

品番	サイズ (mm)	軸長 (mm)	税抜価格
EA573KT-2.5	2.5	200	380円
EA573KT-4	4	200	460円
EA573KT-5	5	200	510円
EA573KT-6	6	200	540円

貫通木柄ドライバーセット

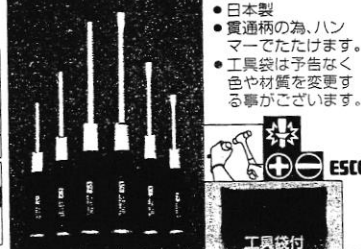

品番	サイズ (mm)	軸長 (mm)	税抜価格
EA557DR-600	①#1-②#2-③#3 ⑤5.5-6.0-8.0 (6本組)	75-100	4,740円

貫通木柄ドライバー(単品)

品番	サイズ×軸径 (mm)	軸長 (mm)	税抜価格
EA557DR-0	①#0×5.5	75	595円
EA557DR-1	①#1×5.0	75	525円
EA557DR-2	①#2×6.3	100	650円
EA557DR-3	①#3×8.0	150	945円
EA557DR-4	①#4×9.0	200	1,600円

貫通木柄ドライバー(単品)

品番	刃幅×刃厚 (mm)	軸長 (mm)	税抜価格
EA557DR-75	⑤5.5×0.7	75	525円
EA557DR-100	⑥6.0×0.8	100	650円
EA557DR-125	⑦7.0×0.9	125	1,060円
EA557DR-150	⑧8.0×1.0	150	945円
EA557DR-200	⑨9.0×1.1	200	1,600円
EA557DR-250	⑩10.0×1.2	250	1,700円

ドライバー

品番	刃幅×刃厚 (mm)	軸長 (mm)	税抜価格
EA560LA-100	⑥6.0×1.0	100	170円

Hexパワーグリップドライバーセット(ボールポイント付)

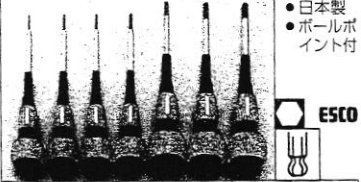

品番	サイズ (mm)	軸長 (mm)	税抜価格
EA573KR-0	1.5-2-2.5-3-4-5-6 (7本組)	100	2,740円

Hexパワーグリップドライバー(ボールポイント付)(単品)

品番	サイズ (mm)	軸長 (mm)	税抜価格
EA573KR-1.5	1.5	100	335円
EA573KR-2	2	100	335円
EA573KR-2.5	2.5	100	340円
EA573KR-4	4	100	405円
EA573KR-6A	6	100	545円
EA573KR-8A	8	100	640円

Hexパワーグリップドライバー(ボールポイント付)

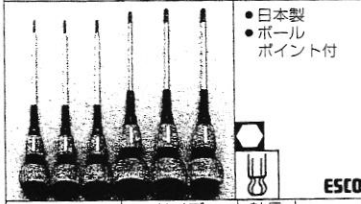

品番	サイズ (mm)	軸長 (mm)	税抜価格
EA573KS	2-2.5-3-4-5-6 (6本組)	150	3,530円

Hexパワーグリップドライバー(ボールポイント付)(単品)

品番	サイズ (mm)	軸長 (mm)	税抜価格
EA573KS-2	2	150	350円
EA573KS-2.5	2.5	150	350円
EA573KS-3	3	150	360円
EA573KS-4	4	150	420円
EA573KS-5	5	150	485円
EA573KS-6	6	150	510円
EA573KS-8	8	150	765円

貫通木柄ロングドライバー

品番	サイズ (mm)	軸長 (mm)	税抜価格
EA557DR-302	②#2×6.3	300	580円
EA557DR-306	⑥6.0×0.9	300	580円
EA557DR-310	⑩10×1.2	300	1,200円

貫通木柄ドライバー

品番	刃幅×軸径 (mm)	軸長 (mm)	税抜価格
EA557DR-75	①#1×5.0	75	200円
EA557DR-100	②#2×6.0	100	285円

貫通木柄ドライバー

品番	刃幅×刃厚 (mm)	軸長 (mm)	税抜価格
EA560L-100	⑥6.0×1.0	100	290円
EA560L-150	⑧8.0×1.2	150	340円

●ブレード先端マグネット付
●貫通柄の為、ハンマーでたたけます。

ナイロンブラシ

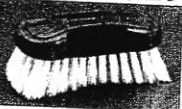

(アメリカ)
 ●サイドに広がった硬い毛が汚れやホコリをしっかりと落とします。

品番	サイズ(mm)			税抜価格
	ブラシ	毛丈	全長	
EA928AG-538	155×35~70	35	145	1,730円

●材質…毛:ポリプロピレン、グリップ:ゴム、PVC
 ●毛質…ハード

洗浄ブラシ



(アメリカ)
 ●ひどい汚れ落としに
 ●親指がすべらないゴム付
 ●毛質…ハード

品番	サイズ(mm)			税抜価格
	ブラシ	毛丈	全長	
EA928AK-31A	60×125	30	125	940円

●材質…毛:ハンドル:ポリプロピレン
 グリップ部:TPE

曲がるハンディーブラシ



●材質…毛先:ポリプロピレン
 台部:ポリエチレン
 ●ブラシが自在に曲がります。
 ●丸みに沿って洗えるので
 目地、タイヤ磨きに最適です。

品番	サイズ(mm)			税抜価格
	ブラシ	毛丈	全長	
EA928AG-30	60×148	23	180	285円

ハンディーブラシ

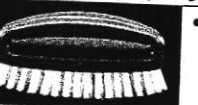

●材質…ポリプロピレン

品番	サイズ(mm)			入数	税抜価格
	ブラシ	毛丈	全長		
EA928AG-4B	130×40	20	135	1個	320円
EA928AG-4C	130×40	20	135	10個	2,860円

網戸用モップ

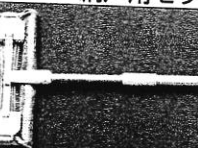

●材質…
 ヘッド:ストッパー:ポリプロピレン
 柄:アルミニウム
 グリップ:ポリプロピレン
 クロス:ポリエステル、ナイロン
 ●ちょい伸びハンドルで、高いところや手の届きにくい定元の網戸も簡単に掃除できます。
 ●洗剤を使わず、手軽に網戸のお掃除が出来るハンディ型のモップです。
 ●マイクロファイバークロス1枚付

品番	サイズ(mm)			税抜価格
	ヘッド	クロス	全長	
EA928AC-7	225×76	230×405	325~445	675円

ブラインドクリーナー



●材質…
 ●ブラインドの汚れをはさんで除去します。
 ●材質…先端:マイクロファイバークロス
 ハンドル:ポリプロピレン

品番	先端サイズ(mm)	全長(mm)	税抜価格
EA928CB-9	35×105×35(t)	220	1,220円
EA928CB-9B			395円

ハンディーブラシ



●材質…ポリプロピレン
 ●毛質…ハード
 ●持ちやすい設計、手に負担がかかりません。

品番	サイズ(mm)			税抜価格
	ブラシ	毛丈	全長	
EA928AJ-22	70×125	35	145	1,190円

洗浄ブラシ



(アメリカ)
 ●ハンドル部は少し膨らんでいるので、握りやすいです
 ●毛質…ハード

品番	サイズ(mm)			税抜価格
	ブラシ	毛丈	全長	
EA928AK-32A	70×180	30	175	1,100円

●材質…毛:ハンドル:ポリプロピレン
 グリップ部:TPE

[金属探知反応]ハンディーブラシ



●異物混入リスクを低減

品番	サイズ(mm)			税抜価格
	ブラシ	毛丈	全長	
EA928AJ-276	50×180	25	160	2,050円

●材質…甲:PP(金属成分入り)
 毛:PP(金属成分入り)
 ●金属検出機で検出可能な素材を甲と毛に使用。
 ●薬品消毒、高圧蒸気滅菌対応

洗浄ブラシ

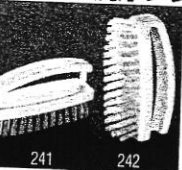

●材質…ポリプロピレン
 ●立てて置くので水切れが良く、衛生的に使えます。

品番	仕様	サイズ(mm)			税抜価格
		ブラシ	毛丈	全長	
EA928AG-241	ソフト	35×110	18	115	210円
EA928AG-242	ハード	35×110	18	115	210円

(1個価格)

網戸クロス

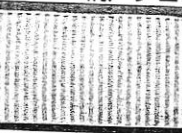

●材質…ポリエステル、ナイロン
 ●洗剤なしでお手軽に網戸掃除ができるクロスです。
 ●ハードな汚れは水拭きで、軽い汚れはドライで。
 ●網戸モップ(EA928AC-7)に装着可能

品番	サイズ(mm)			税抜価格
	ブラシ	毛丈	全長	
EA928AC-8		230×405		310円

網戸&フィルタークリーナー



●材質…毛:柄:ポリプロピレン
 ●エアコンフィルター、網戸用

品番	サイズ(mm)			税抜価格
	ブラシ	毛丈	全長	
EA928AD-4A	20×170	35	270	930円

コンデンサーブラシ



(アメリカ)
 ●材質…ポリエチレン

品番	サイズ(mm)			税抜価格
	ブラシ	毛丈	全長	
EA928BB-3	5×70	52	165	445円

●コンデンサーの外面の清掃やフィルターの掃除など多目的に使えます。

ハンディーブラシ



(アメリカ)
 ●頑固な汚れも早く磨くことができます
 ●材質…毛:タンピコ、台部:木

品番	サイズ(mm)			税抜価格
	ブラシ	毛丈	全長	
EA928AJ-25A	220×65	28	230	1,560円

ハンディーブラシ



CONDOR
 青 緑 白 赤

品番	サイズ(mm)			色	税抜価格
	ブラシ	毛丈	全長		
EA928AJ-251	50×180	25	163	青	2,000円
EA928AJ-252	50×180	25	163	緑	1,390円
EA928AJ-255	50×180	25	163	赤	1,390円
EA928AJ-258	50×180	25	163	白	2,000円

●材質…甲:PP、毛:PBT
 ●高圧蒸気滅菌対応、薬品消毒対応
 ●HACCP対応
 ●衛生管理を必要とする施設での清掃に適します。

洗浄ブラシ(山切り)



●材質…ポリプロピレン
 ●立てて置くので水切れが良く、衛生的に使えます。
 ●毛質…ハード

品番	サイズ(mm)			税抜価格
	ブラシ	毛丈	全長	
EA928AG-243	35×110	15~25	115	210円

しみとりブラシ



しみの中にのりをつけてブラシでなぞると、汚れをタワシに押し吸い取ります。

品番	サイズ(mm)			税抜価格
	ブラシ	毛丈	全長	
EA928AJ-93	36×55	11	175	2,280円

●材質…甲:天然木、毛:ポリ塩化ビニール
 ●しみ取り作業から洗浄、仕上げまで、手軽に使えるカーペットブラシ。

網戸用ブラシ



(A) (B)

品番	サイズ(mm)			税抜価格
	ブラシ	毛丈	全長	
EA928AD-73	85×150	255		805円

●ブラシ材質…ポリプロピレン、ポリエステル、ポリウレタン
 ●水に浸してこするだけで、網状繊維がしつこい網戸汚れを取り除きます。
 ●ブラシ部は好みの角度に曲げられます。
 [A] 持ち手付きなので高い場所でもラク
 [B] 端や細かな場所は細い面で

サッシブラシ



CONDOR

品番	サイズ(mm)			税抜価格
	ブラシ	毛丈	全長	
EA928AJ-88	8×70	45	177	530円

●材質…ブラシ:PET、柄:PP(抗衝加工)
 ●内蔵のヘラを使えば、こびりついた汚れも落とせます。

ハンディーブラシ



(アメリカ)
 ●材質…一部:木製
 ●泥、錆、グリースの除去に
 ●毛質…ハード

品番	サイズ(mm)			税抜価格
	ブラシ	毛丈	全長	
EA928AJ-341	27×110	20	120	55円

ハンディーブラシ

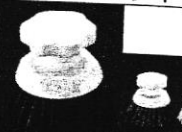

261 262 263 265

品番	サイズ(mm)			色	税抜価格
	ブラシ	毛丈	全長		
EA928AJ-261	φ100×90	35	92	青	2,800円
EA928AJ-262	φ100×90	35	92	緑	1,970円
EA928AJ-263	φ100×90	35	92	白	1,970円
EA928AJ-265	φ100×90	35	92	赤	1,970円

●材質…ハード
 ●材質…甲:PP、毛:PBT
 ●毛は耐久性が高く、抜けないPBTを使用しています
 ●高圧蒸気滅菌対応、薬品消毒(次亜塩素酸ナトリウム)対応
 ●力を入れやすい形の取っ手が、こびり付いた汚れに効果的です。

サッシ・レール用洗浄ブラシ



●材質…ポリプロピレン
 ●立てて置くから水切れが良く、衛生的に使えます
 ●毛質…ソフト

品番	サイズ(mm)			税抜価格
	ブラシ	毛丈	全長	
EA928AG-244	33×115	30~37	120	

竹ササラ



●材質…天然竹
 ●ダッチオーブンなどに

品番	サイズ(mm)		
	ブラシ	毛丈	全長
EA913VF-17	φ35×180		

網戸・サッシクリーナー



●材質…毛:ポリプロピレン
 ●網目繊維とブラシ繊維のダブル効果で汚れをしっかりと落とします。

品番	サイズ(mm)		
	ブラシ	毛丈	全長
EA928AJ-109	φ60×205		260円

サッシブラシ



●材質…ブラシ:ポリエステル
 柄:ポリプロピレン
 ●ブラシ部分が360°回転するので幅広いレールにもお使いいただけます
 ●先端のヘラで溝に溜まったゴミをかき出せます。

品番	サイズ(mm)		
	ブラシ	毛丈	全長
EA928CB-12	10×60		38円

ご注文の際は入数をよくご確認下さい。

-(防水・結露・モ付)



YUYPRE (1巻入)

適用 税抜価格
 普通車用 3,190円
 ショボックス用 3,950円

×6800(L)mm
 ×7500(L)mm
 剤にサイズが
 色付き
 ーディング
 かるセンターライン付

レキシブルフック

材質…スチール
 フックが前後左右に動き
 伸縮性のあるバネ式フ
 ャーで作業性抜群
 ・フックをベルトに
 取り付けてテープを執
 行できる為、両手を自
 由に使えます。
 ・ベルトや腰袋
 釘袋等に引っ掛け
 て使用下さい。

サイズ(mm) 税抜価格
 200×130 1,890円

シグテープ(極薄手)

(約180℃)で焼付塗装に対応
 材:PETフィルム(青色)
 塗剤:感圧性ゴム系
 7.02N/10mm
 …50N/10mm
 ムを使用しているので、テー
 手切りやすく、カールしにくい
 ます。

Nitto (1巻入)

長さ(m)	厚さ(mm)	税抜価格
50	0.053	805円

りやすく、塗料粉が脱落

スキングテープ

材質…基材:平面紙
 粘着剤:アクリル系
 塗装塗装用
 粘着力…1.0N/10mm
 引張強度…29N/10mm

3M

長さ(m)	厚さ(mm)	入数(巻)	税抜価格
8	0.08	20	795円
8	0.08	10	470円
8	0.08	8	470円
8	0.08	7	490円
8	0.08	6	470円
8	0.08	5	470円
8	0.08	4	470円
8	0.08	3	470円
8	0.08	2	390円

Nitto (1巻入)

スキングテープ

材質…基材:平面紙
 粘着剤:アクリル系
 塗装塗装用
 粘着力…1.0N/10mm
 引張強度…29N/10mm

3M

長さ(m)	厚さ(mm)	入数(巻)	税抜価格
8	0.10	8	955円
9	0.10	7	1,000円
9	0.10	6	955円
9	0.10	5	955円
9	0.10	4	955円
9	0.10	2	795円

Nitto

引張強度…70N/10mm
 にも使用可能なマス

ガラスサッシ用] マスキングテープ

材質…基材:平面紙
 粘着剤:アクリル系

3M

品番	幅(mm)	長さ(m)	厚さ(mm)	入数(巻)	税抜価格
EA943MH-15	15	18	0.09	8	725円
EA943MH-18	18	18	0.09	7	765円
EA943MH-24	24	18	0.09	5	725円

粘着力…1.2N/10mm ●引張強度…34N/10mm
 入、サッシのシーリング用マスキング
 剥がれ、なじみが良く凸凹面のあるガラスでも
 しっかりとマスキングするガラス・サッシ用マ
 スキングテープです。

内装・リフォーム用] 養生テープ

材質…
 基材:ポリエチレン樹脂製ラミ
 クロス
 粘着剤:アクリル系
 ・住宅のフロア、階段、ドア枠、玄関、
 水回りなどの内装養生

3M

品番	幅(mm)	長さ(m)	厚さ(mm)	入数(巻)	税抜価格
EA944ML-58	50	25	0.13	1	485円
EA944ML-58B	50	25	0.13	30	13,100円

粘着力…2.8N/10mm ●引張強度…46N/10mm
 手切りやすく、カールしにくい
 壁紙と素材に対して糊残りがしにくい。

養生テープ(紫外線カット/つや有り)

材質…
 基材:特殊ポリエチレンフィルム
 粘着剤:アクリル系
 ・粘着力…2.8N/10mm
 ・引張強度…11.56N/10mm

3M

品番	幅(mm)	長さ(m)	厚さ(mm)	色	税抜価格
EA944ML-85	50	25	0.12	黒	420円

光化学株式会社 (1巻入)

養生テープ(弱粘着)

材質…
 基材:ポリエチレン
 粘着剤:アクリル系
 ・粘着力…3N/10mm
 ・引張強度…53.6N/10mm

3M

品番	幅(mm)	長さ(m)	厚さ(mm)	色	入数(巻)	税抜価格
EA944ML-150	50	25	0.15	緑	1	610円
EA944ML-150B	50	25	0.15	緑	30	16,800円
EA944ML-151	50	25	0.15	ナチュラル	1	610円
EA944ML-151B	50	25	0.15	ナチュラル	30	16,800円

糊残りが少なく、きれいに剥がすことができます。

フロリング用] 養生テープ

材質…基材:ポリオレフィン
 粘着剤:アクリル系
 ・粘着力…3.52N/10mm
 ・引張強度…12.6N/10mm

3M

万能テープ

材質…基材:平面紙
 粘着剤:アクリル系
 塗装塗装用
 粘着力…1.0N/10mm
 引張強度…29N/10mm

3M

スキングテープ

材質…基材:平面紙
 粘着剤:アクリル系
 塗装塗装用
 粘着力…1.0N/10mm
 引張強度…29N/10mm

3M

[粗面サイディング用] マスキングテープ

材質…基材:平面紙
 粘着剤:アクリル系

3M

品番	幅(mm)	長さ(m)	厚さ(mm)	入数(巻)	税抜価格
EA943MJ-15	15	18	0.1	8	750円
EA943MJ-18	18	18	0.1	7	785円
EA943MJ-21	21	18	0.1	6	785円

粘着力…1.8N/10mm ●引張強度…30N/10mm
 ●和紙を使用した粗面サイディング、凹凸の激しい
 下地にご利用いただけるマスキングテープです。

養生テープ(強耐候)

材質…基材:ポリエチレンクロス
 粘着剤:アクリル系
 ・屋外での養生用(紫外線対策品)
 ・粘着力…3.2N/10mm
 ・引張強度…52N/10mm

3M

品番	幅(mm)	長さ(m)	厚さ(mm)	入数(巻)	税抜価格
EA944ML-56	50	25	0.17	1	800円
EA944ML-56B	50	25	0.17	30	21,800円

手切れ性が良く、のり残りしにくい。

養生テープ(つや消し)

材質…
 基材:特殊ポリエチレン
 フィルム
 粘着剤:アクリル系

3M

品番	幅(mm)	長さ(m)	厚さ(mm)	色	税抜価格
EA944ML-81	50	25	0.125	黒	695円
EA944ML-82	50	25	0.125	白	695円
EA944ML-83	50	25	0.125	透明	695円

光化学株式会社 (1巻入)

養生テープ(弱粘着)

材質…
 基材:ポリエチレン
 粘着剤:アクリル系
 ・粘着力…3N/10mm
 ・引張強度…53.6N/10mm

3M

フロリング用] 養生テープ

材質…基材:ポリオレフィン
 粘着剤:アクリル系
 ・粘着力…3.52N/10mm
 ・引張強度…12.6N/10mm

3M

床養生テープ

材質…
 基材:ポリプロピレン
 粘着剤:アクリル系
 ・粘着力…2.8N/10mm
 ・手切れ性が良く、
 糊残りしにくい。

3M

品番	幅(mm)	長さ(m)	厚さ(mm)	色	入数(巻)	税抜価格
EA944ML-11	50	25	0.15	緑	1	715円
EA944ML-12	50	25	0.15	青	1	715円
EA944ML-13	50	25	0.14	白	1	715円
EA944ML-11B	50	25	0.15	緑	30	19,400円
EA944ML-12B	50	25	0.15	青	30	19,400円
EA944ML-13B	50	25	0.14	白	30	19,400円

スキングテープ

材質…基材:平面紙
 粘着剤:アクリル系
 塗装塗装用
 粘着力…1.0N/10mm
 引張強度…29N/10mm

3M

[サイディング用] マスキングテープ

材質…基材:平面紙
 粘着剤:アクリル系
 ・粘着力…1.1N/10mm
 ・引張強度…30N/10mm
 ・糊が残りにくく、
 サイディングボードの
 マスキングに最適です。

3M

品番	幅(mm)	長さ(m)	厚さ(mm)	入数(巻)	税抜価格
EA943MP-15	15	18	0.09	8	725円
EA943MP-18	18	18	0.09	7	765円
EA943MP-21	21	18	0.09	6	765円
EA943MP-24	24	18	0.09	5	725円

養生テープ

★環境に配慮したバイオマスプラス
 チック配合(CO2を約14%削減)

3M

品番	幅(mm)	長さ(m)	厚さ(mm)	入数(巻)	税抜価格
EA944ML-51	25	25	0.16	1	305円
EA944ML-52	38	25	0.16	1	460円
EA944ML-53	50	25	0.16	1	485円
EA944ML-53B	50	25	0.16	30	13,100円
EA944ML-54	75	25	0.16	1	910円
EA944ML-55	100	25	0.16	1	1,210円

光化学株式会社 (1巻入)

養生テープ(弱粘着)

材質…
 基材:ポリエチレン
 粘着剤:アクリル系
 ・粘着力…4N/10mm ●引張強度…56N/10mm
 ・強力な粘着力と高い手切れ性

3M

養生テープ

★環境に配慮したバイオマスプラス
 チック配合(CO2を約14%削減)

3M

品番	幅(mm)	長さ(m)	厚さ(mm)	税抜価格
EA944ML-61	25	25	0.16	305円
EA944ML-62	50	25	0.16	460円

光化学株式会社 (1巻入)

養生テープ

材質…
 基材:ポリエチレン
 粘着剤:アクリル系
 ・粘着力…4N/10mm ●引張強度…56N/10mm
 ・強力な粘着力と高い手切れ性
 ・クリアー色なので作業現場の景観を損ないません。

3M

品番	幅(mm)	長さ(m)	厚さ(mm)	税抜価格
EA944ML-71	25	25	0.16	305円
EA944ML-73	50	25	0.16	505円
EA944ML-75	100	25	0.16	1,210円

床養生テープ

材質…
 基材:ポリプロピレン
 粘着剤:アクリル系
 ・粘着力…2.8N/10mm
 ・手切れ性が良く、
 糊残りしにくい。

3M

スキングテープ

材質…基材:平面紙
 粘着剤:アクリル系
 塗装塗装用
 粘着力…1.0N/10mm
 引張強度…29N/10mm

3M

[外装用] 主テ

材質…基材:平面紙
 粘着剤:アクリル系
 ・粘着力…1.1N/10mm
 ・引張強度…30N/10mm
 ・糊が残りにくく、
 サイディングボードの
 マスキングに最適です。

3M

品番	幅(mm)	長さ(m)	厚さ(mm)	入数(巻)	税抜価格
EA944ML-36	15	18	0.09	8	725円
EA944ML-37	18	18	0.09	7	765円
EA944ML-38	24	18	0.09	5	725円

養生テープ

材質…基材:
 粘着剤:
 ・リフォーム表
 ガラスの表
 ・粘着力…1.6
 ・引張強度…

3M

品番	幅(mm)	長さ(m)	厚さ(mm)	入数(巻)	税抜価格
EA944ML-57	50	25	0.16	1	485円
EA944ML-57B	50	25	0.16	30	13,100円

養生テープ(弱粘着)

材質…
 基材:ポリエチレン
 粘着剤:アクリル系
 ・粘着力…3N/10mm
 ・引張強度…53.6N/10mm

3M

養生テープ

★環境に配慮したバイオマスプラス
 チック配合(CO2を約14%削減)

3M

品番	幅(mm)	長さ(m)	厚さ(mm)	税抜価格
EA944ML-61	25	25	0.16	305円
EA944ML-62	50	25	0.16	460円

光化学株式会社 (1巻入)

養生テープ

材質…
 基材:ポリエチレン
 粘着剤:アクリル系
 ・粘着力…4N/10mm ●引張強度…56N/10mm
 ・強力な粘着力と高い手切れ性
 ・クリアー色なので作業現場の景観を損ないません。

3M

品番	幅(mm)	長さ(m)	厚さ(mm)	税抜価格
EA944ML-71	25	25	0.16	305円
EA944ML-73	50	25	0.16	505円
EA944ML-75	100	25	0.16	1,210円

床養生テープ

材質…
 基材:ポリプロピレン
 粘着剤:アクリル系
 ・粘着力…2.8N/10mm
 ・手切れ性が良く、
 糊残りしにくい。

3M

スキングテープ

材質…基材:平面紙
 粘着剤:アクリル系
 塗装塗装用
 粘着力…1.0N/10mm
 引張強度…29N/10mm

3M

ESCO Webカタログ 『SAKKEY』

サクッとキーワード検索

キーワード、商品名、型番など

検索

粘着剤の種類と特徴	
種類	特徴
ゴム系	・被着体を選ばず、低温環境下でも粘着力が高い ・電気絶縁性が高い ・光や熱に強く、耐久性が高い
アクリル系	・熱や紫外線に粘着剤が劣化しにくい ・金属との相性が良い ・低温環境下、プラスチック系には粘着力が劣る
シリコン系	・耐熱性、耐寒性、耐候性、耐薬品性に優れている ・他の粘着剤と比較して粘着力が弱い
ウレタン系	・微粘着で再剥離性に優れている ・水蒸気を通しやすいなどの透湿性に優れている ・粘着力が必要な場面では不向き

※被着体や使用環境によって変

厚みの高い規格タイプポリ袋がお手頃価格。

低密度
ポリエチレン
ツルツル
タイプ

30枚×10 ¹ ヶ	¥1,071
30枚×10 ¹ ヶ	¥1,180
30枚×10 ¹ ヶ	¥1,697
30枚×10 ¹ ヶ	¥1,192
30枚×10 ¹ ヶ	¥1,747
30枚×10 ¹ ヶ	¥2,262
30枚×10 ¹ ヶ	¥2,438
30枚×10 ¹ ヶ	¥2,282
30枚×10 ¹ ヶ	¥2,568
30枚×10 ¹ ヶ	¥4,460
30枚×10 ¹ ヶ	¥4,120
30枚×10 ¹ ヶ	¥5,200
30枚×10 ¹ ヶ	¥4,300
30枚×10 ¹ ヶ	¥6,720
30枚×10 ¹ ヶ	¥7,990
30枚×5 ¹ ヶ	¥5,580
30枚×5 ¹ ヶ	¥7,680
30枚×5 ¹ ヶ	¥9,720



取り出し口付き

⑬⑭※透明度イメージ

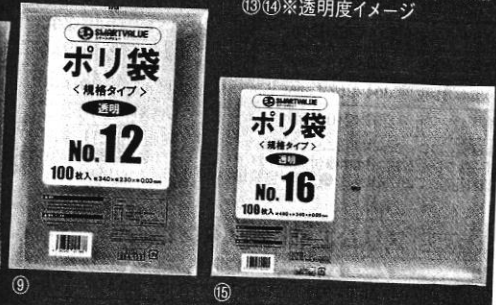

仕様	外寸(縦×横)	品番	商品コード	単位	入数	(内訳)	J価(税別)	(税込)
①	NO.3 150×80mm	B303J	354-129	1ヶ	100枚		¥172	¥189
②		B303J-10	354-363	1ヶ	1000枚 (100枚×10 ¹ ヶ)		¥1,629	¥1,791
③	NO.6 210×100mm	B306J	354-130	1ヶ	100枚		¥215	¥236
④		B306J-10	354-364	1ヶ	1000枚 (100枚×10 ¹ ヶ)		¥2,058	¥2,263
⑤	NO.8 250×130mm	B308J	354-131	1ヶ	100枚		¥269	¥295
⑥		B308J-10	354-365	1ヶ	1000枚 (100枚×10 ¹ ヶ)		¥2,571	¥2,828
⑦	NO.10 270×180mm	B310J	354-132	1ヶ	100枚		¥333	¥366
⑧		B310J-10	354-366	1ヶ	1000枚 (100枚×10 ¹ ヶ)		¥3,193	¥3,512
⑨	NO.12 340×230mm	B312J	354-133	1ヶ	100枚		¥526	¥578
⑩		B312J-10	354-367	1ヶ	1000枚 (100枚×10 ¹ ヶ)		¥4,725	¥5,197
⑪	NO.14 410×280mm	B314J	354-134	1ヶ	100枚		¥772	¥849
⑫		B314J-10	354-368	1ヶ	1000枚 (100枚×10 ¹ ヶ)		¥6,963	¥7,659
⑬	NO.15 450×300mm	B315J	354-135	1ヶ	100枚		¥879	¥966
⑭		B315J-10	354-369	1ヶ	1000枚 (100枚×10 ¹ ヶ)		¥8,142	¥8,966
⑮	NO.16 480×340mm	B316J	354-136	1ヶ	100枚		¥1,179	¥1,296
⑯		B316J-5	354-370	1ヶ	500枚 (100枚×5 ¹ ヶ)		¥4,468	¥4,914
⑰	NO.18 530×380mm	B318J	354-137	1ヶ	100枚		¥1,415	¥1,556
⑱		B318J-5	354-371	1ヶ	500枚 (100枚×5 ¹ ヶ)		¥6,471	¥7,118
⑲	NO.20 600×460mm	B320J	354-138	1ヶ	100枚		¥1,843	¥2,027
⑳		B320J-5	354-372	1ヶ	500枚 (100枚×5 ¹ ヶ)		¥8,453	¥9,298

●材質：低密度ポリエチレン ●厚：0.03mm ●色：透明 ●個包装形態：②④⑥⑧⑩⑫⑭⑯⑱ ●袋入 ※箱入りでのお届けではありませんのでご注意ください。 ●商品の透明度がわかるように撮影した画像のため、中身に対してジャストサイズとなっておりますので、ご注意ください。 ●出荷/包装単位：①③⑤⑦⑨⑪⑬⑮⑰⑲②④⑥⑧⑩⑫⑭⑯⑱⑳①⑦⑨①/50⑬⑮⑰⑲①/30⑲①/20⑲①/10

用途で使用する規格タイプのポリ袋です。

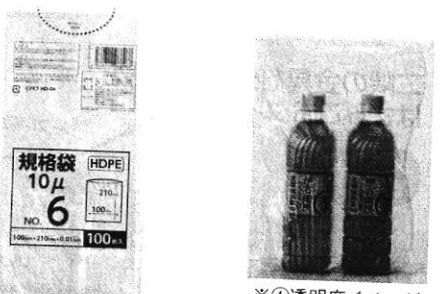

規格	外寸(縦×横)	品番	商品コード	単位	入数	J価(税別)	(税込)
① 6号	210×100mm	CFKT-HD-06	162-110			¥120	¥132
② 8号	250×130mm	CFKT-HD-08	162-111			¥140	¥154
③ 10号	270×180mm	CFKT-HD-10	162-112			¥175	¥192
④ 12号	340×230mm	CFKT-HD-12	162-113			¥275	¥302
⑤ 14号	410×280mm	CFKT-HD-14	162-114	1ヶ	100枚	¥410	¥451
⑥ 15号	450×300mm	CFKT-HD-15	162-115			¥465	¥511
⑦ 16号	480×340mm	CFKT-HD-16	162-116			¥590	¥649
⑧ 18号	530×380mm	CFKT-HD-18	162-117			¥715	¥786
⑨ 20号	600×460mm	CFKT-HD-20	162-118			¥965	¥1,061

●材質：HDPE ●厚：0.01mm ●色：透明 ●出荷/包装単位：①②④⑥⑧⑩⑫⑭⑯⑱⑲①/100⑳①/50⑳①/30⑲①/20⑳①/10

100枚	¥538
500枚	¥601
100枚	¥650
500枚	¥715
100枚	¥894
500枚	¥1,142
100枚	¥1,454
500枚	¥1,947
100枚	¥2,515
500枚	¥3,098
100枚	¥4,097
500枚	¥5,677

などでお使いのポリ袋です。

ポリ袋
2400枚入
厚み 0.008mm
高密度ポリエチレン
ガサガサタイプ

外寸(縦×横)	品番	商品コード	単位	価格(税別)	(税込)
300×200mm	6607101	809-424	1巻	¥3,200	¥3,520
340×230mm	6607201	850-471		¥4,100	¥4,510

●ポリエチレン ●芯内径：30mm ●芯外径：38mm ●出荷/包装単位：1/6

45L~90Lの大判ポリ袋。食品の一次保存に使用して、使用後はごみ袋としてもお使いいただけます。

ポリ袋
10枚入
低密度ポリエチレン
ツルツルタイプ

厚み 0.025mm 厚み 0.03mm 厚み 0.04mm

① ジャパックス 規格袋

規格	色	品番	商品コード	単位	入数	J価(税別)	(税込)
① 45L	F-43	120-946				¥222	¥244
② 70L	○透明 F-73	120-947		1ヶ	10枚	¥330	¥363
③ 90L	F-93	120-949				¥558	¥613

●材質：低密度ポリエチレン ●外寸(縦×横)：①800×650mm②900×800mm③1000×900mm ●厚：①0.025mm②0.03mm③0.04mm ●出荷/包装単位：①1/60②1/40③1/20

ボックスティッシュのように取り出せる大き目サイズのポリ袋。

ポリ袋
1000枚入
厚み 0.007mm
高密度ポリエチレン
ガサガサタイプ

NEW ②④⑤

Mega Tissue

入数	価格(税別)	(税込)
100枚	¥1,000	¥1,100
500枚	¥4,000	¥4,400
100枚	¥2,100	¥2,310
500枚	¥10,200	¥11,220
100枚	¥3,400	¥3,740
500枚	¥16,800	¥18,480

②④⑤①①①/25

③80mm ●厚：0.007mm ●材質：高密度ポリエチレン ●出荷/包装単位：1/9

新掲載 ボックスティッシュのように1枚ずつ取り出せるポリ袋。

ポリ袋
1000枚入
厚み 0.006mm
高密度ポリエチレン
ガサガサタイプ

HEIKO HDポリバック

種類	商品コード	単位	入数	価格(税別)	(税込)
① No.11	212-310			¥1,500	¥1,650
② No.12	212-311	1箱	1000枚	¥1,800	¥1,980

●寸法：①幅200×高300(mm)②幅230×高340(mm) ●厚：0.006mm ●材質：高密度ポリエチレン ●出荷/包装単位：1/12

最新情報 Web



PC関連用品
オフィス機器
ファイルケース
事務用品
筆記具
作業用品・制服
生活用品・家電
オフィス家具

ハトメパンチ／ハトメ鋏／パンチラベル／割鋏

貼切用品
コピー用品

掲示用品
机上用品

名札
番札

ラベル
ふせん

ノート
手書き伝票

印章・封筒
郵便用品

マネー関連用品
店舗用品

デザイン用品
画材

学習用品

▶ルーパーファスナー [リヒトラフ]

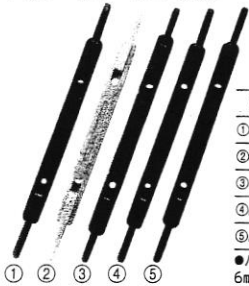

コピー用紙なら約150枚をファイリング。
オフィスの書類を色分けして綴じられます。

注文番号	品番	色	入数	本体(税込)
①47310	F-1-3	■赤	[5本]	¥170 (¥187)
②47311	F-1-5	□黄	[5本]	
③47312	F-1-7	■緑	[5本]	
④47313	F-1-8	■青	[5本]	
⑤47314	F-1-24	■黒	[5本]	

●パンチ80mm間隔2穴用●適正収容:150枚●外寸:幅11×長166×厚6mm●材質:PP●出荷/包装:1/20

▶ペーパーファスナー [リヒトラフ]

各種書類を、簡単にファイリング。

④⑤⑦は非塩ビのオレフィン銅板製です。
背部分に粘着シール付き。

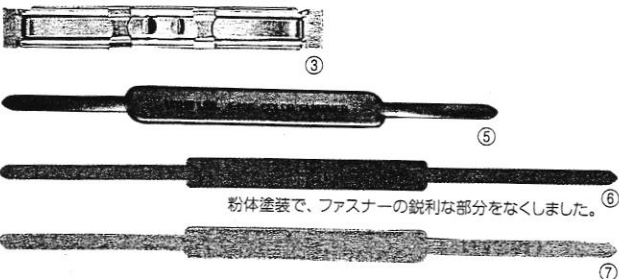

粉体塗装で、ファスナーの鋭利な部分をなくしました。

注文番号	品番	色	入数	材質	脚長	本体(税込)
①41752	F-8-50	—	[50本]	真鍮	37mm	¥4,000 (¥4,400)
②41753	F-8S-50	—	[50本]	ステンレス	37mm	¥2,500 (¥2,750)
③41754	F-8T-100	—	[100本]	スチール	34.5mm	¥2,400 (¥2,640)
④41755	F-8SL-50	■グレー	[50本]	非塩ビオレフィン銅板	60mm	¥1,800 (¥1,980)
⑤41756	F-8SS-50	■グレー	[50本]	非塩ビオレフィン銅板	35mm	
⑥10506	F-8CU-50	■グレー	[50本]	スチール	60mm	¥3,400 (¥3,740)
⑦41759	F-8CL-100	□アイボリー	[100本]	非塩ビオレフィン銅板	60mm	

●パンチ80mm間隔2穴用●出荷/包装:①~③⑦1/10④~⑥1/20

▶割鋏 (真鍮製) [クラウン]



注文番号	品番	入数	全長	本体(税込)
①04340	CR-WR4-BRS	[100本]	約16mm	¥860 (¥945)
②04341	CR-WR6-BRS	[100本]	約21mm	¥1,050 (¥1,155)
③04342	CR-WR8-BRS	[100本]	約27mm	¥1,230 (¥1,353)

●材質:真鍮●出荷/包装:1/10

▶ハトメパンチ [オープン]

ハトメ鋏の打ち込みやパンチ穴の補強に。

紙・布・革など、いろいろな素材の穴あけにも。

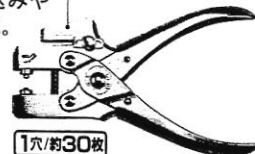

1穴/約30枚

注文番号	品番	入数	本体(税込)
①04129	PU-101	[1個]	¥4,000 (¥4,400)

●外寸:幅95×奥162×高24mm●使用可能奥行:5~13mm●材質:亜鉛ダイキャスト●1穴/パンチ(穴径5mm)付●出荷/包装:1/10

▶ハトメ鋏 [クラウン]



注文番号	品番	入数	本体(税込)
①065141	CR-HT51-SL	[250個]	¥380
②04139	CR-HT52-BRS	[250個]	¥550

●サイズ:内径4.5×厚4.5mm●材質:①鉄(ニッケルメッキ)②ステンレス●出荷/包装:1/10

▶いれやすい二重リング [ベロス]

満足良品

爪を傷めることなく、簡単装着。

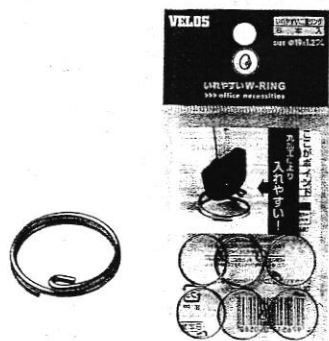

注文番号	品番	入数	外径	内径	本体(税込)
①19479	DLI-136	[6個]	約15mm	約13mm	¥200 (¥220)
②19480	DLI-176	[6個]	約19mm	約17mm	

●材質:スチール、ニッケルメッキ●出荷/包装:1/5

▶二重リング [クラウン]



プラケース入

注文番号	品番	入数	外径	本体(税込)
①28670	CR-RN13P-SL	[20個]	約15.5mm	¥200 (¥220)
②28671	CR-RN17P-SL	[15個]	約19mm	
③28672	CR-RN22P-SL	[10個]	約24.5mm	

●内径:①約14mm②約17mm③約21.5mm●材質:硬鋼線ニッケルメッキ仕上●出荷/包装:1/10

箱入

注文番号	品番	入数	外径	本体(税込)
④04376	CR-RN13-SL	[200個]	約15.5mm	¥1,300 (¥1,430)
⑤04375	CR-RN17-SL	[200個]	約19mm	¥1,800 (¥1,980)
⑥04377	CR-RN22-SL	[200個]	約24.5mm	¥2,200 (¥2,420)

●内径:①約14mm②約17mm③約21.5mm●材質:硬鋼線ニッケルメッキ仕上●出荷/包装:1

▶カールファスナー [カール]

用紙厚約70mmまで対応(約780枚)。
ハサミで切るだけで、簡単に長さが調整できます。



ファスナーの取り付け方

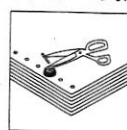

穴に通したファスナーにリングを差し込み、飛び出ているファスナーをカットすれば完成です。

注文番号	品番	色	入数	脚長	本体(税込)
①10503	No.17-50	■ブラック	[50本]	80mm	¥1,200 (¥1,320)
②04425	No.17-K	■ブラック	[100本]	80mm	¥2,200 (¥2,420)

●径:3.5mm●材質:ナイロン●治具付●出荷/包装:①1/160②1/10

▶マイタック™パンチラベル [ニチバン]

②④のみ ②④のみ ②④のみ



白色タイプ

注文番号	品番	色	入数	本体(税込)
①04735	ML-250	白	[280片/8シート]	¥250 (¥275)
②23846	ML-250RC	印刷性	[280片/8シート]	
③09159	MLBB-250	白	[280片/8シート]	¥2,180 (¥2,398)
④52598	ML250RC-60	印刷性	[280片/60シート]	

●外径:14.5mm●内径:6mm●材質:①③ポリエステルフィルム②④基材=古紙70%再生紙、粘着材=溶解性粘着材●出荷/包装:①②1/10③④1/20

透明タイプ

注文番号	品番	色	入数	本体(税込)
⑤23843	ML-251	透明	[280片/8シート]	¥250 (¥275)
⑥23844	ML-252	透明	[280片/4シート]	

●外径:⑤14.5mm⑥8.5mm●内径:⑤6mm⑥4.5mm●材質:ポリエステルフィルム●出荷/包装:1/10

丈夫で破れにくい極薄ラベルで書類をたくさん綴じてもかさばりません(①③⑤⑥)。

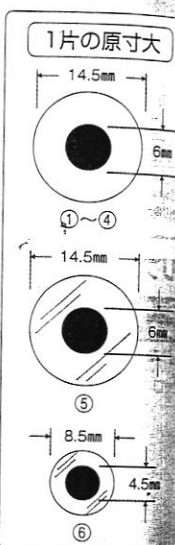

▶カードリング [クラウン]



箱入

注文番号	品番	入数	外径	本体(税込)
①04360	CR-RN50-SL	[50個]	約61mm	¥4,500
②04361	CR-RN0-SL	[100個]	約45mm	¥5,500
③04362	CR-RN1-SL	[100個]	約40mm	¥4,500
④04363	CR-RN2-SL	[100個]	約34mm	¥4,000
⑤04364	CR-RN3-SL	[100個]	約30mm	¥3,500
⑥04365	CR-RN4-SL	[100個]	約24mm	¥3,000

●材質:硬鋼線ニッケルメッキ仕上●出荷/包装:1

※外径寸法は、槽内の為1~2mmのスリが生じる場合があります

OPP袋入(ヘッダー付)

注文番号	品番	入数	外径	本体(税込)
⑦04366	CR-RN1P-SL	[9個]	約40mm	¥360
⑧04367	CR-RN2P-SL	[10個]	約34mm	
⑨04368	CR-RN3P-SL	[12個]	約30mm	
⑩04369	CR-RN4P-SL	[12個]	約24mm	

●材質:硬鋼線ニッケルメッキ仕上●出荷/包装:1/10

※外径寸法は、槽内の為1~2mmのスリが生じる場合があります

PC関連用品
オフィス機器
ファイルケース
事務用品
筆記具
作業用品・制服
生活用品・家電
オフィス家具

▶番号札 [クラウン]

大は50番単位、小は100番単位で購入可能。無地タイプもご用意。

(小小型・スチロール製)

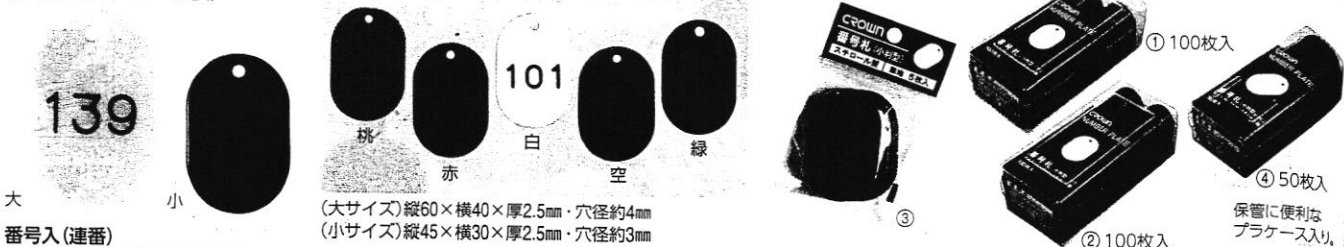

番号入 (連番)

	大		大		大		大		小		小	
	注文番号	品番	注文番号	品番	注文番号	品番	注文番号	品番	注文番号	品番	注文番号	品番
1セット入数	1~50番の50枚1セット		51~100番の50枚1セット		101~150番の50枚1セット		151~200番の50枚1セット		1~100番の100枚1セット		101~200番の100枚1セット	
赤	31181	CR-BG41-R	31182	CR-BG42-R	31183	CR-BG43-R	31184	CR-BG44-R	① 31185	CR-BG31-R	31186	CR-BG32-R
青	31230	CR-BG41-BL	31236	CR-BG42-BL	31242	CR-BG43-BL	31248	CR-BG44-BL	31254	CR-BG31-BL	31260	CR-BG32-BL
緑	31231	CR-BG41-G	31237	CR-BG42-G	31243	CR-BG43-G	31249	CR-BG44-G	31255	CR-BG31-G	② 31261	CR-BG32-G
黄	31232	CR-BG41-Y	31238	CR-BG42-Y	31244	CR-BG43-Y	31250	CR-BG44-Y	31256	CR-BG31-Y	31262	CR-BG32-Y
空	31233	CR-BG41-SB	31239	CR-BG42-SB	31245	CR-BG43-SB	31251	CR-BG44-SB	31257	CR-BG31-SB	31263	CR-BG32-SB
桃	31234	CR-BG41-PI	31240	CR-BG42-PI	31246	CR-BG43-PI	31252	CR-BG44-PI	31258	CR-BG31-PI	31264	CR-BG32-PI
白	31235	CR-BG41-W	31241	CR-BG42-W	31247	CR-BG43-W	31253	CR-BG44-W	31259	CR-BG31-W	31265	CR-BG32-W
本体 (税込)	¥3,830 (¥4,213)		¥3,830 (¥4,213)		¥4,100 (¥4,510)		¥4,100 (¥4,510)		¥5,630 (¥6,193)		¥5,830 (¥6,413)	

●入数:1セット●表面に番号入り(裏面は無地)●材質:スチロール●出荷/包装:1 *番号入りの札は1を初番に、大は50番ごとと50枚、小は100番ごとと100枚が1セットです。それ以外は連続番号でも欠番札価格です。

無地 (5枚パック入)

	大 縦60×横40mm		小 縦45×横30mm	
	注文番号	品番	注文番号	品番
赤	③ 36185	CR-BG45-R	36190	CR-BG35-R
青	36186	CR-BG45-BL	36191	CR-BG35-BL
緑	36187	CR-BG45-G	36192	CR-BG35-G
黄	36188	CR-BG45-Y	36193	CR-BG35-Y
空	69804	CR-BG45-SB	69806	CR-BG35-SB
桃	69805	CR-BG45-PI	69807	CR-BG35-PI
白	36184	CR-BG45-W	36189	CR-BG35-W
入数	[5枚]		[5枚]	
本体 (税込)	¥200 (¥220)		¥170 (¥187)	

●厚:2.5mm●材質:スチロール●出荷/包装:1/20

無地 (50枚入/100枚入)

	大 縦60×横40mm		小 縦45×横30mm	
	注文番号	品番	注文番号	品番
赤	06030	CR-BG40-R	06033	CR-BG30-R
青	④ 06875	CR-BG40-BL	06881	CR-BG30-BL
緑	06876	CR-BG40-G	06882	CR-BG30-G
黄	06877	CR-BG40-Y	06883	CR-BG30-Y
空	06878	CR-BG40-SB	06884	CR-BG30-SB
桃	06879	CR-BG40-PI	06885	CR-BG30-PI
白	06880	CR-BG40-W	06886	CR-BG30-W
入数	[50枚]		[100枚]	
本体 (税込)	¥1,870 (¥2,057)		¥2,870 (¥3,157)	

●厚:2.5mm●材質:スチロール●出荷/包装:1 *名入れは内容により別途費用がかかります。なお、納期は約15日間です。

番号札欠番用 ※0~1000番まで対応。文字色変更も可能。

	欠番 大 縦60×横40mm		欠番 小 縦45×横30mm	
	注文番号	品番	注文番号	品番
赤	06036	CR-BG48-R	34580	CR-BG38-R
青	06887	CR-BG48-BL	34581	CR-BG38-BL
緑	06888	CR-BG48-G	34582	CR-BG38-G
黄	06889	CR-BG48-Y	34583	CR-BG38-Y
空	06890	CR-BG48-SB	34584	CR-BG38-SB
桃	06891	CR-BG48-PI	34585	CR-BG38-PI
白	06892	CR-BG48-W	34586	CR-BG38-W
入数	[1枚]		[1枚]	
本体 (税込)	¥180 (¥198)		¥180 (¥198)	

●厚:2.5mm●材質:スチロール●出荷/包装:1 *欠番や同一番号を複数ご注文の際は、その番号もご一緒に申し出ください。なお、名入れは内容により別途費用がかかります。

番号札

貼付用品

ついでに用品

指示用品

机上用品

番号札

ラベル

ノート

郵便用品

店舖用品

画材

学童用品

▶PP親子札 [クラウン]

(2枚1組・再生ポリプロピレン製)

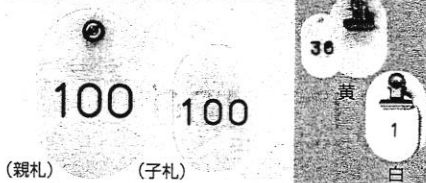

(親札) 縦60×横40×厚18(クリップ含む)mm
(子札) 縦45×横30×厚2.5mm・穴径約3mm

▶バイオプラ親子札 [上山製作所] [クラウン]

なめらかな手触り、強度もあるタイプ。

植物由来90%の樹脂を使用。

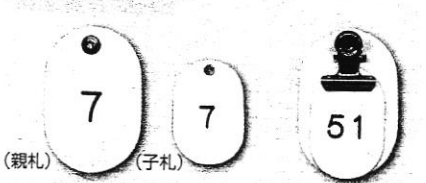

(親札) 縦60×横40×厚18(クリップ含む)mm
(子札) 縦45×横30×厚2.5mm・穴径約3mm

※親札・子札で1組です。

注文番号	品番	入数	仕様	本体 (税込)
① 48307	UP-NY50-W	[1セット] 1~50番		¥10,000 (¥11,000)
② 48308	UP-NY100-W	[1セット] 51~100番		

●表面に番号入り(裏面は無地)●材質:セルロースナノファイバー強化バイオPE製●出荷/包装:1 *名入れは内容により別途費用がかかります。

欠番 ※0~1000番まで対応可能。

注文番号	品番	入数	本体 (税込)
③ 48309	UP-NY80-W	[2枚1組]	¥400 (¥440)

●材質:セルロースナノファイバー強化バイオPE製●出荷/包装:1 *欠番や同一番号を複数ご注文の際は、その番号もご一緒に申し出ください。

耐油性、耐薬品性、耐熱性(100℃)のある再生材料を使用。

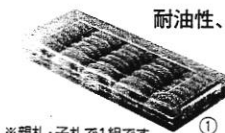

※親札・子札で1組です。

	注文番号		品番	
	注文番号	品番	注文番号	品番
1セット入数	1~50番の50組1セット		51~100番の50組1セット	
黄	① 19898	CR-PY50-Y	19934	CR-PY100-Y
白	19899	CR-PY50-W	19935	CR-PY100-W
本体 (税込)	¥8,660 (¥9,526)		¥8,660 (¥9,526)	

●入数:1セット●表面に番号入り(裏面は無地)●材質:再生PP●出荷/包装:1 *名入れは内容により別途費用がかかります。

▶親子札 [クラウン]

(2枚1組・スチロール製)

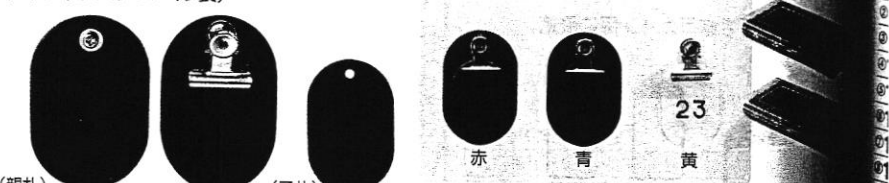

(親札) 縦60×横40×厚18(クリップ含む)mm
(子札) 縦45×横30×厚2.5mm・穴径約3mm

※親札・子札で1組です。 ※101~200番もあります。お問い合わせください。

	注文番号		品番	
	注文番号	品番	注文番号	品番
1セット入数	1~50番の50組1セット		51~100番の50組1セット	
赤	① 36860	CR-OY50-R	06037	CR-OY100-R
青	② 34841	CR-OY50-BL	06893	CR-OY100-BL
緑	34842	CR-OY50-G	06894	CR-OY100-G
黄	34843	CR-OY50-Y	06895	CR-OY100-Y
空	34844	CR-OY50-SB	06896	CR-OY100-SB
桃	34845	CR-OY50-PI	06897	CR-OY100-PI
白	34846	CR-OY50-W	06898	CR-OY100-W
本体 (税込)	¥8,390 (¥9,229)		¥8,390 (¥9,229)	

●入数:1セット●表面に番号入り(裏面は無地)●材質:スチロール●出荷/包装:1 *名入れは内容により別途費用がかかります。

欠番の場合、ご希望の親子札を受けられます。子札のみ必要な場合は、CR-BG38の各色をお選びください。

欠番 ※0~1000番まで対応。文字色変更も可能。

	注文番号		品番	
	注文番号	品番	注文番号	品番
1組入数	2枚1組			
赤	06039	CR-OY48-R	34587	CR-BG38-R
青	06905	CR-OY48-BL	34588	CR-BG38-BL
緑	06906	CR-OY48-G	34589	CR-BG38-G
黄	06907	CR-OY48-Y	34590	CR-BG38-Y
空	06908	CR-OY48-SB	34591	CR-BG38-SB
桃	06909	CR-OY48-PI	34592	CR-BG38-PI
白	06910	CR-OY48-W	34593	CR-BG38-W
本体 (税込)	¥410 (¥440)		¥410 (¥440)	

●入数:1組●材質:スチロール●出荷/包装:1 *欠番や同一番号を複数ご注文の際は、その番号もご一緒に申し出ください。



SONY ECM-XM1 マイクロホン

3.9 ★★★★★ (17)

¥16,280

✓prime 翌日

無料配送 明日 5:00 - 13:00の間にお届け

残り13点 ご注文はお早めに



カートに入れる

アマゾン
マイクロホン
ECM-XM1

税込16,280円

PC関連用品
オフィス機器
ファイルケース
事務用品
筆記具
作業用品・制服
生活用品・家電
オフィス家具

賞状用紙

飲料

食器・
台所用品

洗剤

衛生用品

トイレ用品・
消臭剤

清掃用品・
日用雑貨品

防犯用品

家電
照明
電池

額
フタクレーム

アズモ
テラ用品

SASAGAWA

金箔賞状用紙 [ササガワ] 熱転写 モノクロ レーザー カラー レーザー インク ジェット

最上位の受賞者にふさわしい、
気品と深み、格式のある金箔賞状用紙。

各種プリンターのほか、手書きや通常印刷(凸版やオフセット)にも使用できます。

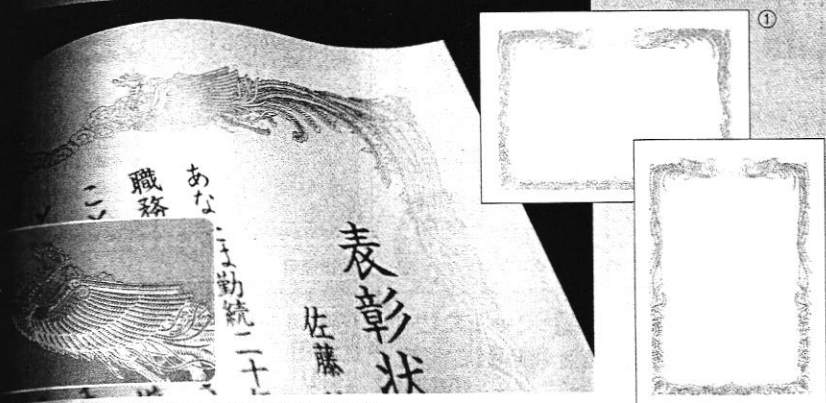

プリンタに付着しないように、特殊加工を施しています。
プリンタが本紙の厚み(0.25mmまたは209g/m)に対応しているかどうか確認のうえご使用ください。

A賞状用紙 [ササガワ] 熱転写 モノクロ レーザー カラー レーザー インク ジェット

さまざまな場面で活躍する定番デザイン。



鳳凰と雲が気品と風格を表す 上品な色合いが高級感を醸し出すクリーム色タイプ。

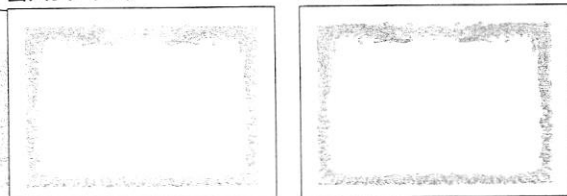

社章やマークなどが入れられる雲なしタイプ。

※別製で金箔印刷なども承ります。

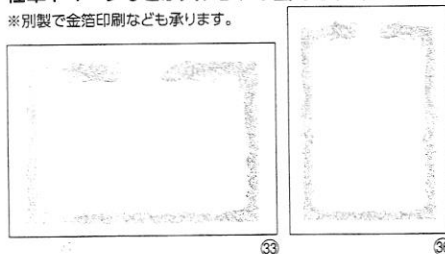

賞状用紙の使い分け

縦書きタイプ

横書きタイプ

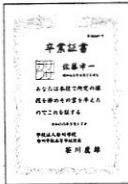
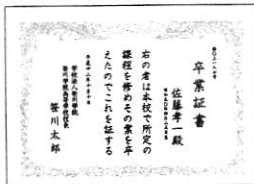

感謝状やコンクールなど定番のシチュエーションにおすすめ。

競技会などで記録を記入する場合には横書きがおすすめ。

雲なしタイプ



校章やロゴなどを入れて特別感を出したいときにおすすめ。

白上質賞状用紙・縦書き

注文番号	品番	入数	規格	本体(税込)
①66430	10-1050	[10枚]	B5判	¥810 (¥891)
②66431	10-1060	[10枚]	A4判	¥870 (¥957)
③66432	10-1070	[10枚]	B4判	¥1,150 (¥1,265)
④66433	10-1080	[10枚]	A3判	¥1,270 (¥1,397)
⑤66434	10-1150	[100枚]	B5判	¥3,910 (¥4,301)
⑥66435	10-1160	[100枚]	A4判	¥4,720 (¥5,192)
⑦66436	10-1170	[100枚]	B4判	¥6,800 (¥7,480)
⑧66437	10-1180	[100枚]	A3判	¥8,400 (¥9,240)

●外寸:①③縦182×横257mm②④縦210×横297mm⑤⑦縦257×横364mm⑥⑧縦297×横420mm●紙厚:0.193mm●材質:上質紙●①~④⑤⑥⑦⑧テスト印刷用紙2枚付⑤~⑧テスト印刷用紙5枚付●出荷/包装:①~④⑤⑥⑦⑧⑨⑩⑪⑫⑬⑭⑮⑯⑰⑱⑲⑳㉑㉒㉓㉔㉕㉖㉗㉘㉙㉚㉛㉜㉝㉞㉟㊱㊲㊳㊴㊵㊶㊷㊸㊹㊺㊻㊼㊽㊾㊿

白上質賞状用紙・横書き

注文番号	品番	入数	規格	本体(税込)
①66438	10-1051	[10枚]	B5判	¥810 (¥891)
②66439	10-1061	[10枚]	A4判	¥870 (¥957)
③66440	10-1071	[10枚]	B4判	¥1,150 (¥1,265)
④66441	10-1081	[10枚]	A3判	¥1,270 (¥1,397)
⑤66442	10-1151	[100枚]	B5判	¥3,910 (¥4,301)
⑥66443	10-1161	[100枚]	A4判	¥4,720 (¥5,192)
⑦66444	10-1171	[100枚]	B4判	¥6,800 (¥7,480)
⑧66445	10-1181	[100枚]	A3判	¥8,400 (¥9,240)

●外寸:①③縦257×横182mm②④縦297×横210mm⑤⑦縦364×横257mm⑥⑧縦420×横297mm●紙厚:0.193mm●材質:上質紙●①~④⑤⑥⑦⑧⑨⑩⑪⑫⑬⑭⑮⑯⑰⑱⑲⑳㉑㉒㉓㉔㉕㉖㉗㉘㉙㉚㉛㉜㉝㉞㉟㊱㊲㊳㊴㊵㊶㊷㊸㊹㊺㊻㊼㊽㊾㊿

クリーム賞状用紙・縦書き

注文番号	品番	入数	規格	本体(税込)
①66446	10-1057	[10枚]	B5判	¥870 (¥957)
②66447	10-1067	[10枚]	A4判	¥920 (¥1,012)
③66448	10-1077	[10枚]	B4判	¥1,220 (¥1,342)
④66449	10-1087	[10枚]	A3判	¥1,330 (¥1,463)
⑤66450	10-1157	[100枚]	B5判	¥4,140 (¥4,554)
⑥66451	10-1167	[100枚]	A4判	¥5,180 (¥5,698)
⑦66452	10-1177	[100枚]	B4判	¥7,130 (¥7,843)
⑧66453	10-1187	[100枚]	A3判	¥9,100 (¥10,010)

●外寸:①③縦182×横257mm②④縦210×横297mm⑤⑦縦257×横364mm⑥⑧縦297×横420mm●紙厚:0.186mm●材質:ケント紙●①~④⑤⑥⑦⑧⑨⑩⑪⑫⑬⑭⑮⑯⑰⑱⑲⑳㉑㉒㉓㉔㉕㉖㉗㉘㉙㉚㉛㉜㉝㉞㉟㊱㊲㊳㊴㊵㊶㊷㊸㊹㊺㊻㊼㊽㊾㊿

クリーム賞状用紙・横書き

注文番号	品番	入数	規格	本体(税込)
①66454	10-1058	[10枚]	B5判	¥870 (¥957)
②66455	10-1068	[10枚]	A4判	¥920 (¥1,012)
③66456	10-1078	[10枚]	B4判	¥1,220 (¥1,342)
④66457	10-1088	[10枚]	A3判	¥1,330 (¥1,463)
⑤66458	10-1158	[100枚]	B5判	¥4,140 (¥4,554)
⑥66459	10-1168	[100枚]	A4判	¥5,180 (¥5,698)
⑦66460	10-1178	[100枚]	B4判	¥7,130 (¥7,843)
⑧66461	10-1188	[100枚]	A3判	¥9,100 (¥10,010)

●外寸:①③縦257×横182mm②④縦297×横210mm⑤⑦縦364×横257mm⑥⑧縦420×横297mm●紙厚:0.186mm●材質:ケント紙●①~④⑤⑥⑦⑧⑨⑩⑪⑫⑬⑭⑮⑯⑰⑱⑲⑳㉑㉒㉓㉔㉕㉖㉗㉘㉙㉚㉛㉜㉝㉞㉟㊱㊲㊳㊴㊵㊶㊷㊸㊹㊺㊻㊼㊽㊾㊿

雲なし 白上質賞状用紙・縦書き

注文番号	品番	入数	規格	本体(税込)
①02666	10-1460	[100枚]	A4判	¥4,720 (¥5,192)
②02669	10-1470	[100枚]	B4判	¥6,800 (¥7,480)
③02670	10-1480	[100枚]	A3判	¥8,400 (¥9,240)

●外寸:①縦210×横297mm②縦257×横364mm③縦297×横420mm●紙厚:0.193mm●材質:上質紙●テスト印刷用紙5枚付●出荷/包装:1

雲なし 白上質賞状用紙・横書き

注文番号	品番	入数	規格	本体(税込)
①02678	10-1461	[100枚]	A4判	¥4,720 (¥5,192)
②26316	10-1471	[100枚]	B4判	¥6,800 (¥7,480)
③54709	10-1481	[100枚]	A3判	¥8,400 (¥9,240)

●外寸:①縦297×横210mm②縦364×横257mm③縦420×横297mm●紙厚:0.193mm●材質:上質紙●テスト印刷用紙5枚付●出荷/包装:1

雲なし クリーム賞状用紙・縦書き

注文番号	品番	入数	規格	本体(税込)
①02679	10-1467	[100枚]	A4判	¥5,180 (¥5,698)
②02680	10-1477	[100枚]	B4判	¥7,130 (¥7,843)
③02681	10-1487	[100枚]	A3判	¥9,100 (¥10,010)

●外寸:①縦210×横297mm②縦257×横364mm③縦297×横420mm●紙厚:0.186mm●材質:ケント紙●テスト印刷用紙5枚付●出荷/包装:1

雲なし クリーム賞状用紙・横書き

注文番号	品番	入数	規格	本体(税込)
①02682	10-1468	[100枚]	A4判	¥5,180 (¥5,698)
②26318	10-1478	[100枚]	B4判	¥7,130 (¥7,843)
③54710	10-1488	[100枚]	A3判	¥9,100 (¥10,010)

●外寸:①縦297×横210mm②縦364×横257mm③縦420×横297mm●紙厚:0.186mm●材質:ケント紙●テスト印刷用紙5枚付●出荷/包装:1



ックス] 納期
D照射部に針を
を押すだけ。

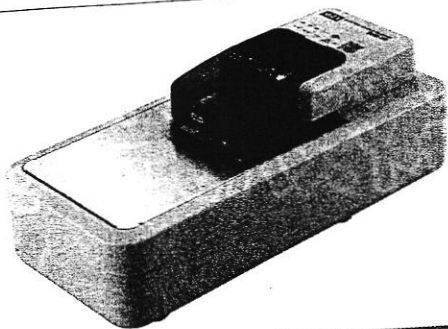

除針を500本まとめて
ストック、廃棄が可能。



詳しくはこちら

注文番号	品番	色	入数	本体(税込)
①25359	ERZ-30	白	[1台]	¥74,400 (¥61,840)

●外寸:幅126×奥273×高105mm●重量:2kg●除針枚数:2~30枚●除針去針:No.10, No.11, No.3, No.35, No.20FE, No.70FE, No.110FE, コピー機用フィニッシュ針用●電源:AC100V (50/60Hz)●ACアダプタ, 電源コード付●出荷/包装:1/2

市販のフットスイッチ
(別売)が取り付けら
れます。

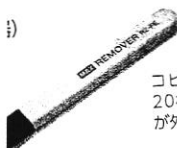

コピー用紙約
20枚の綴じ針
が外せます。

コピー用紙約
10枚の綴じ針
が外せます。

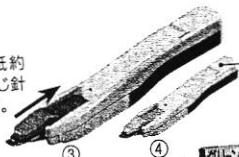

除針した針が
内部の磁石に
吸着し飛び散
りません。

軽いタッチで針を除去。

除針枚数
フラットクリップ 75枚
一般的な綴じ方 100枚



レバーを押し
下げて除針。

注文番号	品番	色	入数	本体(税込)
①19657	RZ-10S	ブルー	[1個]	¥900 (¥990)
②19658	RZ-10S	ピンク	[1個]	¥900 (¥990)

●外寸:幅23×奥135×高23mm●除去針:10号専用●材質:グリップ部=再生ABS●連続除去本数(先端仮収納)5本●収納量100本●出荷/包装:1/5

注文番号	品番	色	入数	本体(税込)
①24186	RZ-3F	ブルー	[1個]	¥1,490 (¥1,639)

●外寸:幅28×奥140×高102mm●除去針:No.3, No.11, 1210FA-H, 1213FA-H, No.50FE, No.70FE用●材質:本体プラスチック部=再生ABS●出荷/包装:1/5

規格	注文番号	品番	入数	本体(税込)
小	①04296	CR-GM31S-SL	[100本]	¥130 (¥143)
小	②04298	CR-GM310S-SL	[1000本]	¥780 (¥858)
大	③04293	CR-GM11S-SL	[100本]	¥140 (¥154)
大	④04295	CR-GM110S-SL	[1000本]	¥1,050 (¥1,155)
ジャイアント	⑦1136	CR-GM00S-SL	[100本]	¥500 (¥550)
特大	⑧35614	CR-GM00S-SL	[2本]	¥260 (¥286)

●全長:①②23mm③④27mm⑤52mm⑥100mm●出荷/包装:1/10

ゼムクリップ [クラウン]

補充の手間を省く、大容量パック。

大量 1000本 パック

品番	入数	本体(税込)
CR-GM310-SL	[1000本]	¥780 (¥858)
CR-GM110-SL	[1000本]	¥1,000 (¥1,100)
CR-GM010-SL	[1000本]	¥2,120 (¥2,332)
CR-GM0010-SL	[1000本]	¥4,220 (¥4,642)

28mm③34mm④49mm●出荷/包装:①②1/10③④1/30

品番	入数	本体(税込)
CR-GM31H-SL	[100本]	¥130 (¥143)
CR-GM35-SL	[500本]	¥470 (¥517)
CR-GM11H-SL	[100本]	¥140 (¥154)
CR-GM15-SL	[500本]	¥580 (¥638)
CR-GM0-SL	[100本]	¥240 (¥264)
CR-GM00-SL	[100本]	¥480 (¥528)

28mm⑦⑧28mm⑨34mm⑩49mm●出荷/包装:1/10

規格	注文番号	品番	入数	本体(税込)
小	①04292	CR-GM3P-SL	[50g]	¥220 (¥242)
大	②04291	CR-GM1P-SL	[50g]	¥220 (¥242)
極大	③04290	CR-GM00P-SL	[50g]	¥220 (¥242)

●全長:①24mm②28mm③49mm●約188本入④約127本入⑤約32本入●出荷/包装:1/20

色で分類
6色詰め合わせ
タイプ

品番	入数	本体(税込)
CR-GM31-SL	[100本]	¥120 (¥132)
CR-GM11-SL	[100本]	¥130 (¥143)

28mm●出荷/包装:1/10

規格	注文番号	品番	入数	本体(税込)
大	④04304	CR-GM100-X	[60本]	¥230 (¥253)

●色:6色●全長:28mm●出荷/包装:1/20

ットボックス

品番	色	入数	本体(税込)
CR-GM4-B	黒	[1個]	¥380 (¥418)
CR-GM4-R	赤	[1個]	¥380 (¥418)

4×横44×高67mm●ゼムクリップ50g(約127本)入●出荷/包装:1/20

プラゼムクリップ [クラウン]

再生スチロール樹脂80%を
使用したエコクリップ。

注文番号	品番	入数	全長	本体(税込)
①35615	CR-PGM-T	[80本]	25mm	¥240 (¥264)

●出荷/包装:1/20

スーパーゼム [クラウン]

書類を傷つけにくいデザイン。
針金のカットをゼムの底の部分まで長くし、先端部分で書類に傷をつけないよう、設計を工夫しています。

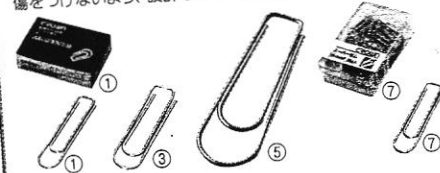

規格	注文番号	品番	入数	本体(税込)
小	①04296	CR-GM31S-SL	[100本]	¥130 (¥143)
小	②04298	CR-GM310S-SL	[1000本]	¥780 (¥858)
大	③04293	CR-GM11S-SL	[100本]	¥140 (¥154)
大	④04295	CR-GM110S-SL	[1000本]	¥1,050 (¥1,155)
ジャイアント	⑦1136	CR-GM00S-SL	[100本]	¥500 (¥550)
特大	⑧35614	CR-GM00S-SL	[2本]	¥260 (¥286)

●全長:①②23mm③④27mm⑤52mm⑥100mm●出荷/包装:1/10

規格	注文番号	品番	入数	本体(税込)
小	①39481	CR-GM3SP-SL	[50g]	¥220 (¥242)
大	②39480	CR-GM1SP-SL	[50g]	¥220 (¥242)

●全長:①23mm②27mm●約182本入③約127本入●出荷/包装:1/20

Vクリップ [クラウン]

狭みやすく、しっかり
留まる三角形。

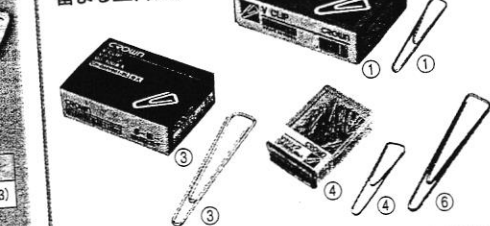

規格	注文番号	品番	入数	全長	本体(税込)
小	④40301	CR-GMV30-SL	[1000本]	24mm	¥790 (¥869)
大	⑤40300	CR-GMV10-SL	[1000本]	31mm	¥1,140 (¥1,254)
極大	⑥4356	CR-GMV001-SL	[100本]	48mm	¥490 (¥539)

●出荷/包装:1/10

規格	注文番号	品番	入数	全長	本体(税込)
小	①04303	CR-GMV3-SL	[50g]	24mm	¥220 (¥242)
大	②04302	CR-GMV1-SL	[50g]	31mm	¥220 (¥242)
極大	③04357	CR-GMV00-SL	[50g]	48mm	¥220 (¥242)

●約179本③約119本④約30本●出荷/包装:1/20

PC関連用品
オフィス機器
ファイルケース
事務用品
筆記具
作業用品・制服
生活用品・家電
オフィス家具

除針器 / クリップ / クリップケース

貼切用品

コピー用品

掲示用品

机上用品

番号札

ふらベル

ノート・手書き伝票

印章・封筒

店舖用品

デザイン用品

学童用品

クリッパー[オート]「とめる」も「はずす」も、ワンタッチで簡単。

品番	入数	本体(税込)
SLC-380S [12個]		¥450 (¥495)
SLC-1000S [38個]		¥1,200 (¥1,320)
SLC-2500S [100個]		¥3,000 (¥3,300)
SLC-380L [7個]		¥450 (¥495)
SLC-1000L [18個]		¥1,200 (¥1,320)
SLC-2500L [50個]		¥3,000 (¥3,300)

①15mm②~③20mm●綴じ枚数:①~③30枚④~⑥⑦⑧⑨1/5⑩⑪1/10⑫⑬

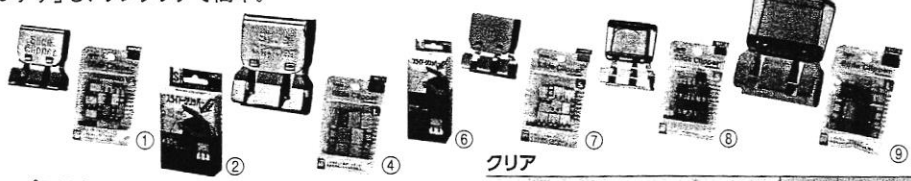

パステル

規格	注文番号	品番	色	入数	本体(税込)
S	③5599	SLC-380SP	色込	[9個]	¥450 (¥495)

●クリップ幅:15mm●綴じ枚数:約30枚●色:ピンク,グリーン,イエロー,ブルー●出荷/包装:1/5

クリア

規格	注文番号	品番	色	入数	本体(税込)
S	③5600	SLP-380S	色込	[11個]	¥450 (¥495)
L	③5601	SLP-380L	色込	[7個]	

●クリップ幅:①15mm②20mm●綴じ枚数:①約30枚②約60枚●色:クリア,ブルー,ピンク,グリーン●出荷/包装:1/5

クリップ[オート]

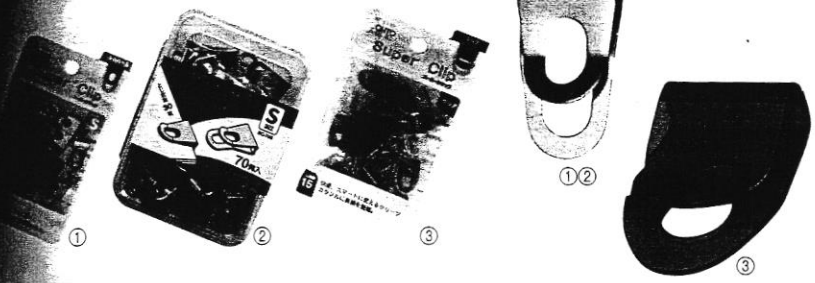

品番	品番	入数	本体(税込)
③5602	SC-380S	[35個]	¥450 (¥495)
③5618	SC-70S	[70個]	¥700 (¥770)

●クリップ幅:①0mm●綴じ枚数:約30枚●①チャック袋入②プラケース③ステンレス●出荷/包装:①1/5②1/10

クリア

注文番号	品番	色	入数	本体(税込)
③5605	PSC-380	色込	[38個]	¥450 (¥495)

●クリップ幅:13mm●綴じ枚数:約15枚●チャック袋入●材質:PC●出荷/包装:1/5

スーパーフラットクリップ[オート]



注文番号	品番	入数	本体(税込)
③5606	SFC-380	[22個]	¥450 (¥495)

●クリップ幅:12mm●綴じ枚数:約10枚●出荷/包装:1/5

3WAYガチャック[オート]

ひとつで3サイズのガチャ玉に対応。

OHTO

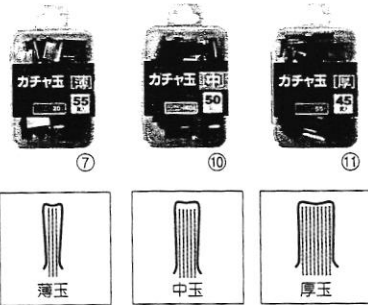

3枚のガチャ玉(品番GGS)もご使用いただけます。

品番	色	入数	本体(税込)
③5607	G3W-600-BK	■ブラック [1個]	¥600 (¥660)
③5608	G3W-600-BL	■ブルー [1個]	
③5609	G3W-600-PK	■ピンク [1個]	
③5610	G3W-600-CL	■クリア [1個]	
②4543	G3W-600A	■ブラック [1個]	
②4546	G3W-600U	■ブラック [1個]	

●寸法:幅30×奥27.2×高138.7mm●重量:28.7g●材質:本体=再生プラスチック,スライダー部=POM●①~③専用玉(薄玉・中玉・厚玉5個),④専用玉(厚玉8個),⑤専用玉(薄玉5個)付●出荷/包装:①~③1/5④⑤⑥1/10

薄玉

注文番号	品番	入数	綴じ枚数	本体(税込)
③5611	GGU-5	[55個]	約20枚	¥500 (¥550)
③24547	GGU-100	[100個]	約20枚	¥850 (¥935)
③24548	GGU-500	[500個]	約20枚	¥4,000 (¥4,400)

●クリップ幅:16mm●材質:ステンレス●出荷/包装:①1/5②③1/10④⑤⑥⑦⑧⑨⑩⑪⑫⑬⑭⑮⑯⑰⑱⑲⑳㉑㉒㉓㉔㉕㉖㉗㉘㉙㉚㉛㉜㉝㉞㉟㊱㊲㊳㊴㊵㊶㊷㊸㊹㊺㊻㊼㊽㊾㊿

中玉 ※ガチャック[中](品番GS-500)でもご使用いただけます。

注文番号	品番	入数	綴じ枚数	本体(税込)
③35612	GGG-5N	[50個]	約40枚	¥500 (¥550)

●クリップ幅:16mm●材質:ステンレス●出荷/包装:1/5

厚玉

注文番号	品番	入数	綴じ枚数	本体(税込)
③35613	GGA-5	[45個]	約55枚	¥500 (¥550)
③24549	GGA-100	[100個]	約55枚	¥1,000 (¥1,100)
③24550	GGA-500	[500個]	約55枚	¥4,800 (¥5,280)

●クリップ幅:16mm●材質:ステンレス●出荷/包装:①1/5②③④⑤⑥⑦⑧⑨⑩⑪⑫⑬⑭⑮⑯⑰⑱⑲⑳㉑㉒㉓㉔㉕㉖㉗㉘㉙㉚㉛㉜㉝㉞㉟㊱㊲㊳㊴㊵㊶㊷㊸㊹㊺㊻㊼㊽㊾㊿

3WAYガチャック[オート]

エコガチャック[オート]

新掲載

ガチャ玉[オート] 何度も使えて、経済的。

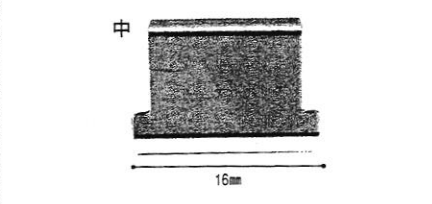

注文番号	品番	色	入数	本体(税込)
③14253	GS-500	■青	[1個]	¥500 (¥550)
③14264	GS-500	■チャコールグレー	[1個]	

●寸法:幅26×奥22×高117mm●重量:22.6g●綴じ枚数:約40枚●材質:本体=再生PC/ステンレス,スライダー部=POM●専用玉(中18個)付●出荷/包装:1/10

規格	注文番号	品番	色	入数	本体(税込)
中	③24606	GS-500E	■チャコールグレー	[1個]	¥500 (¥550)

●外寸:幅26×奥22×高117mm●重量:22.6g●綴じ枚数:約40枚●材質:本体=再生PC/ステンレス,スライダー部=POM●専用玉(中18個)付●出荷/包装:1/10

※ガチャ玉(中)は3WAYガチャックでも使用可能です。
※500個入、200個入は、50個ずつPP袋に小分けになっています。

規格	注文番号	品番	入数	本体(税込)
中	③14257	GGG-5	[50個]	¥500 (¥550)
中	③04260	GGG-8	[100個]	¥960 (¥1,056)
中	③14903	GGG-14	[200個]	¥1,740 (¥1,914)
中	③14902	GGG-35	[500個]	¥4,200 (¥4,620)

●材質:ステンレス●出荷/包装:①1/12②~④⑤⑥⑦⑧⑨⑩⑪⑫⑬⑭⑮⑯⑰⑱⑲⑳㉑㉒㉓㉔㉕㉖㉗㉘㉙㉚㉛㉜㉝㉞㉟㊱㊲㊳㊴㊵㊶㊷㊸㊹㊺㊻㊼㊽㊾㊿

オフィス機器
ファイル
筆記具
作業用品・制服
生活用品・家電
オフィス家具

クリップ / ガチャック / ガチャ玉

貼切用品
つじり用品
指示用品
机上用品
名札
番札
ふせん
ノート・伝票
手書き伝票
印章・封筒
郵便用品
店舗用品
マクドナルド用品
デザイン用品
学童用品

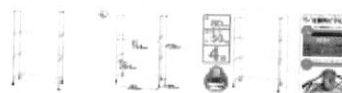
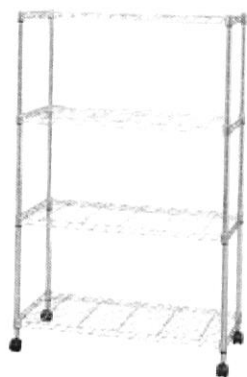

アイリスオーヤマ メタルシェルフ SEM-8012 1台

【幅80cm】【4段】【耐荷重50(kg/枚)】メタルラック軽量タイプ メタルシェルフのセット。サビ・キズに強く、簡単に組み立てられます。付属品/キャスター

お申込番号	2949654
メーカー	アイリスオーヤマ
型番	SEM-8012
JANコード	4905009490905
販売単位	1台
高さ	1260mm
価格	¥7,880(税込) / ¥7,164(税抜き)



エレコム ディスプレイボード モニター上設置 棚 幅約30cm 耐荷重 2kg PCA-DPTS3012BK 1 個

液晶ディスプレイの上を有効に利用して、机の上に置いていたちょっとした小物やよく使う物を置くことができるディスプレイボードです。

お申込番号	X872999
メーカー	エレコム
型番	PCA-DPTS3012BK
JANコード	4549550176941
販売単位	1個
価格	¥2,280(税込) / ¥2,073(税抜き)

ⓘ こちらの商品是一般商品とは別便で届く場合がある別送品
です。お届け日の詳細はレジ画面にてご確認をお願い致し
ます。



モバイルバッテリー 大容量 PC充電 65W USB-C/A 20000mAh DE-C50L-20000BK エレ コム 1個

65W出力のUSB Power Delivery規格に準拠する20000mAhモバイルバッテリーです。

お申込番号	RJ03931
メーカー	エレコム
型番	DE-C50L-20000BK
JANコード	4549550307437
販売単位	1個
電池定格容量	3.6V 20000mAh
価格	¥10,780(税込) / ¥9,800(税抜き)

! こちらの商品是一般商品とは別便で届く場合がある別送品です。お届け日の詳細はレジ画面にてご確認をお願い致します。

ホーム > 生活雑貨/キッチン用品 > 殺虫剤/害獣対策用品 > その他害獣対策用品

メーカー：UDAP Industries, Inc.

ブランド：PEPPERPOWER

新着



熊撃退スプレーホルスター付 225g 1本 熊よけ 熊スプレー ヒグマ 登山 熊対策 ベアスプレー EPA 全熊種対応 SOG UDAP(直送品)

熊の襲撃を生き延びた開発者が製造。射程約12m・EPA法定上限カプサイシノイド2.0%配合。不燃性の熊撃退スプレー。ホルスター付き!

レビューを書く

ランキングを見る：その他害獣対策用品

¥17,500(税込) / ¥15,910(税抜き)

販売単位：1本

お申込番号：WPN2728

メーカー：UDAP Industries, Inc. / 型番：10003483 / JANコード：4573679812084

商品詳細

噴射タイプ：霧状(フゴタイプ) / 可燃性タイプ：不燃性 / 対象動物：熊(ヒグマ・ツキノワグマ含む全熊種) / 成分 ※お手元に届いた商品を必ずご確認ください：2-(2-ブトキシエトキシ)エタノール/オレオレジン・カプシカム/プロピレングリコール 1, 1, 1, 2-テトラフルオロエタン / 寸法：【本体】：約21.8 × 5.3cm 【ホルスター】：約20.5 × 5.5 × 7.5cm

もっと見る

商品情報を印刷する

在庫：あり?

お届け日：3月23日(月)?

お届け先：

東京都江東区

直送品 防災用品専門店

この出荷元の商品は商品代金に配送料が含まれています。

¥17,500(税込)

/ ¥15,910(税抜き)

数量 1

カゴに入れる

マイカタログ登録

商品と比較?



取扱品数 2,885万点 当日出荷 755,000点 平日17時 までのご注文で最速当日出荷可能

ログイン

初めてのお客様へ 新規登録

マイページ | 定期注文 | ご購入履歴

- WEB お問い合わせフォーム
- チャット 専任スタッフが対応
- ご利用ガイド お届け・お支払い よくあるご質問



1回7,000円(税込)ご購入でさらにお得に! 何回買っても送料無料!



欲しいものがすぐ届く! 当日出荷75.5万点



毎月の経費精算が楽になる! 個人・法人さまとも請求書払いOK

今すぐカンタン登録

カテゴリから探す

クイックオーダー (最速注文)

すべてのカテゴリ

81282287

詳細

検索

0

バスケット

買ったもの

カテゴリ

パソコン/周辺機器

絞り込み

ブランド

エレコム (1)

商品レビュー

★★★★★以上 (1)

★★★★☆以上 (1)

★★★☆☆以上 (1)

★★★★★以上 (1)

価格

価格で絞り込む

出荷目安

当日・翌日以内・翌々日以内・3日以上

その他

取扱い終了商品を隠す

個人購入不可商品を隠す

工場の直販モニター > "81282287"

「81282287」の検索結果

1件中 1~1件

画像

一覧

詳細

並び替え おすすめ



Xperia 10 VI SO-52E ケース
ソフト 薄型 カメラレンズ保護
設計 ストラップホール付 極...

エレコム

★★★★★ (1件のレビュー)

¥1,298 税込 ¥1,428 1個

🚚 当日出荷

強しな耐久性としなやかな弾力性をあわせ持つ、TPU(熱可塑性ポリウレタン)素材を...

用途 強しな耐久性としなやかな弾力性をあわせ持つ、TPU(熱可塑性ポリウレタン)...



取扱点数2885万点 毎日価格755,000円 平日17時までのご注文で翌日お届け可能

ログイン | 初めてのお客様へ 新規登録

マイページ | 定期注文 | ご購入履歴

WEB お問い合わせフォーム | チャット 専任スタッフが対応 | ご利用ガイド お届け・お支払い よくあるご質問



1回7,000円(税込)ご購入でさらにお得に! 何回買っても送料無料!



欲しいものがすぐ届く! 当日出荷75.5万円



毎月の経費計算が楽になる! 個人輸入代行サービス 請求書払いOK

今すぐカンタン登録

おカテゴリから探す

クイックオーダー (最速注文)

すべてのカテゴリ

16771286

詳細

検索

0

バスケット

買ったもの

お気に入り

カテゴリ

パソコン/周辺機器

絞り込み

ブランド

メディアカバーマーケット

商品レビュー

- ★★★★★以上 (0)
- ★★★★★以上 (0)
- ★★★★★以上 (0)
- ★★★★★以上 (0)

価格

価格で絞り込む

出荷目安

当日・翌日以内・翌々日以内・3日以上

その他

- 取扱い終了商品を除外
- 個人購入不可商品を除外

工場の通販モノタロウ > "16771286"

「16771286」の検索結果

1件中 1~1件



液晶保護フィルム Xperia 10 VI 対応 指紋防止 光沢 クリア 互換品

メディアカバーマーケット

¥1,098 税別 ¥1,208 1枚

当日出荷

クリア光沢タイプの液晶保護フィルム。高い透明感で液晶の画質をそのままクリアに表示

付属品 クリーニングクロス×1、ヘラ×1

適合機種 SONY Xperna 10 VI

並び替え おすすめ順



1回7,000円(税抜)ご購入でさらにお得に!

同じ月なら 何回買っても送料無料!



欲しいものがすぐ届く!

当日出荷755万点



カテゴリから探す

クイック
オーダー
(品番注文)

すべてのカテゴリ

商品名、キーワード、注文コード、使用用途

マイページ

本日は
火曜特価

テープや養生用品がお得 物流現場を応援

商品一覧はこちら

最近見た商品



ワイヤーロープステン
レス

モノタロウ



ブラインドコート

TRUSCO



パックレース

カメダデンキ



ナイロンテグス

福井金属工業



ナイロンテグス

高木組業



ナイロンテグスボビン巻

10号 100m 120本入

ユタカメイク



非接触温度計

アーテック[学校教材]



まつうら工業

テグス

★★★★★ (7件のレビュー)

🚚 当日出荷

🕒 当日出荷とは

太さ(Φmm) : 0.91

0.52

0.91

👁️ 全2種類を一覧で見る

内容量 : 1巻

注文コード : 06712886

参考基準価格(税別) オープン 販売価格(

販売価格(税別)

¥999

1



バス

保管に便利はボビン巻



1回7,000円(税抜)ご購入でさらにお得に!
同じ月なら **何回買っても送料無料!**



欲しいものがすぐ届く!
当日出荷755万点



毎月の経費精算が楽になる!
法人・個人事業主なら **請求書払いOK**

今すぐカンタン登

カテゴリから探す

クイック
オーダー
(品番注文)

すべてのカテゴリ

商品名、キーワード、注文コード、使用用途

詳細

マイページ

本日は
火曜特価

テープや養生用品がお得 物流現場を応援

商品一覧はこちら

最近見た商品



フライントコート

TRUSCO



バックレース

カメタデンキ



ナイロンテクス

福井全業工業



ナイロンテクス

高木協業



ナイロンテクスホビン巻
10号 100m 120本入

ユタカメイク



テクス

まつら工業



非接触温度計

アーテック[学校教材]



モノタロウ

ワイヤロープ ステンレス

★★★★★ (155件のレビュー)

当日出荷

1年間返品保証

○ 当日出荷とは

ロープ径(Φmm) : 1.5

1 1.5 2 3 4 6

長さ(m) : 30

5 10 20

全21種類を一覧で見る

内容量 : 1本

注文コード : 17493333

品番 : 1.5-30-7×7

販売価格(税込) ¥1,758

販売価格(税別)

¥1,598

1

バスケットに入れる

○ 1年間の返品保証付き!ぜひお試しください

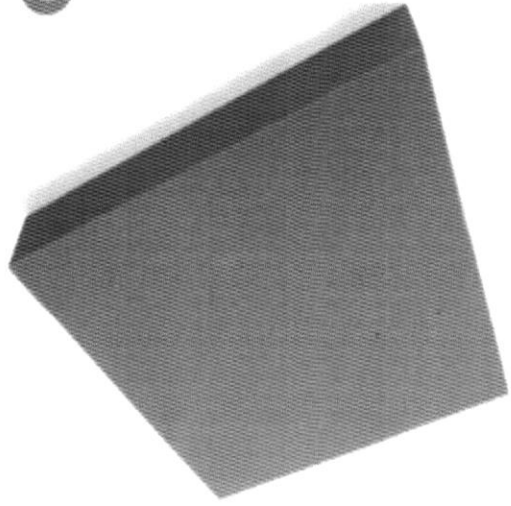

WAKI(和紙)

低反発クッション

★★★★★(29件のレビュー)

今日出荷 毎日お届け

長さ(mm) : 200

100 200 300

長さ(mm) : 30

20 30

全6種類を一覧で見る

内容量: 1枚 | 江文コード: 35634444 | 品番: PUF-05

参考標準価格(税別) ¥1,758 | 販売価格(税込) ¥1,758

販売価格(税別)

¥1,598 1

1/2ページに入れる

「欧州RoHS指令」、「グリーン調達ガイドライン」等の対象化学物質を含まない新しい発泡素材。他の発泡素材とは異なり、衝撃を強くのではなく、包み込むように吸収します。

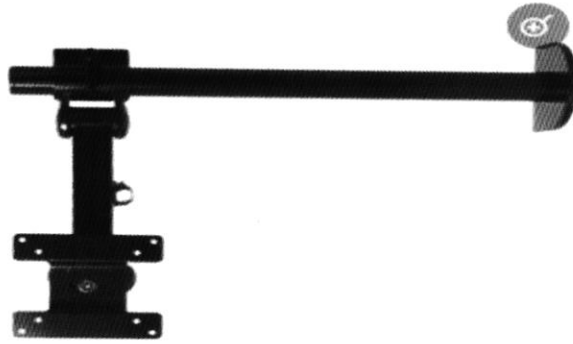

THANKO/リンコン(高子製造)

3軸式くねくねモニターアーム

★★★★★(5つ星レビュー)



平日出荷

配送料無料

①平日出荷より②配送料無料の選択

★お気に入り登録

色：黒



全2種類のカラーがある

内容量：1台 | 注文コード：44353172 | 品番：MARMGUS191B

参考標準価格(税別) ¥6,182 販売価格(税込) ¥6,268

販売価格(税別)

¥5,698

1

バスケットに入れる

耐荷重最高10kgまでの液晶モニターに対応した「3軸式くねくねモニターアーム」です。かなりしっかり、丈夫な作りで大きなモニターもしっかりと支えます!さらに、モーターの360度回転、クランプ2本止め、高さ調整も楽に行えたり、高価のモニターアームに引けをとらない格安モニターアームです!

電装品

電球、
バッテリー用
部品

自動車用
計測器

バッテリー用
工具、
テスター

タイヤ
ストッパー、
ジャッキ

タイヤ・
パンク用
工具

ホイール
ドローリー

トランスミッション
ジャッキ
アームジャッキ

サービス
クリーパー

故障探知機、
エンジン用
工具

オイル
フィルター用
工具

ブレーキ用
工具

定回り用
工具

プーラー

ベアリング
挿入工具

スナップ
リング
プライヤー

プレス、
ミニプレス、
金床

パール
(てこ)

内装用・
ボディ&窓用
工具

ピック
アップ
ツール

サービスレー
ハンディー
スコップ

エキストラク
ター、
ナット
プリーカー

ねじ山
修正
ツール

洗濯道具・
クリーナー

ウィンドウウォッシャー液



【中性】
●冬用
●フロントガラスに付着した油膜や汚れを除去します。
●希釈…原液または水
●凍結温度は-35℃です。

品番	内容量	税抜価格
EA922AB-118	20ℓ	7,030円

ウィンドウウォッシャー液

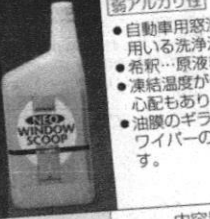

【弱アルカリ性】
●自動車用窓洗浄噴射装置に用いる洗浄液
●希釈…原液または水
●凍結温度が低く冬季の凍結の心配もありません。
●油膜のガラガラを除去し、ワイパーのビビりも防止します。

品番	内容量	税抜価格
EA922AB-71	1ℓ	1,200円

ウィンドウウォッシャー液

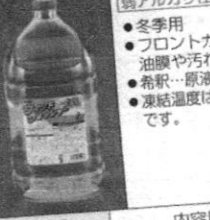

【弱アルカリ性】
●冬季用
●フロントガラスに付着した油膜や汚れを除去します。
●希釈…原液または水
●凍結温度は、原液使用で-35℃です。

品番	内容量	税抜価格
EA922AB-116	4.0ℓ	1,770円

ウィンドウウォッシャー液



【中性】
●ウォッシャーするだけで、汚れを落とすと同時にガラス表面に撥水被膜を形成し、雨をはじく撥水型ウォッシャー液です。
●薄めず、そのまま使えます。

品番	内容量	容器	税抜価格
EA922JG-7A	2ℓ	パウチパック	895円

カーエアコン洗浄・抗菌剤



●洗浄力の強い泡タイプ
●カーエアコン用(国産車専用品)
●排水ドレン注入用チューブ、クリーンエアフィルター注入用チューブ付

品番	内容量	税抜価格
EA922AJ-401	180ml	2,970円

カーエアコン洗浄・抗菌剤(無香)



●ミストタイプ
●カーエアコン用(国産車専用品)
●噴射ノズル付
●フィルター交換だけではとれないカビ、ほこり等の汚れをしつり除去
●カビやウイルスの繁殖を抑制し、嫌な臭いの発生を抑制
●抗菌効果は約1年間持続

品番	内容量	税抜価格
EA922AJ-25A	60ml	2,270円

アドブルー(尿素水)



●車から排出される窒素酸化物を水と窒素に分解し、地球環境を守ります。

品番	内容量	税抜価格
EA922AD-10	10ℓ	4,430円
EA922AD-20	20ℓ	7,030円

●使用期限は30℃以下の場合1年、25℃以下の場合2年。
★ノズル付

エンジンオイル添加剤



●フッ素樹脂配合。エンジン内部からの騒音低減、燃費向上効果。
●ガンリン・ディーゼル車共用。

品番	内容量	税抜価格
EA920NB	500ml (オイル1~3ℓに1本使用)	4,200円

エンジンオイル添加剤(ディーゼル車)



●高温・高負荷からディーゼンを保護してエンジン寿命を延ばす専用オイル添加剤
●オイル油膜を強化し、すぐ耐荷重効果でエンジンをします。
●エンジン内部の摩擦を低減し走行性能を向上させます

品番	内容量	税抜価格
EA922AE-32	400ml	1,170円

●エンジン全体の密閉性を向上させ、エンジンを復活させます。
●高性能ディーゼルトンボ車やクリーンディーゼル車にも効果を発揮します。

軽油タンク水抜き剤(ディーゼル専用)

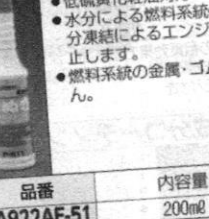

●低硫磺化軽油対応
●水分による燃料系統の錆を防ぎ、水分凍結によるエンジントラブルを防止します。
●燃料系統の金属・ゴム等を傷めません。

品番	内容量	税抜価格
EA922AE-51	200ml	450円

●厳選したイソプロピルアルコールに加え、特殊溶剤を使用し水溶性性能が大変優れています。
●JIS規格以上の品質ですので安心してご使用になれます。

軽油用凍結防止剤(ディーゼル車用)



●ディーゼルエンジン専用
●軽油に最も必要な品質の低温流動性を強化することにより、気温の低下による凍結から守ります。
●コモンレール式エンジン、DPF装着車にも使用可能です。
●軽油用ホームタンクの凍結防止剤です。

品番	内容量	税抜価格
EA922AE-52	200ml	1,590円

ガンリタンク水抜き剤



●水分による燃料系統の錆や水分凍結によるエンジントラブル防止します。
●燃料系統の金属、ゴム等を傷めません。

品番	内容量	税抜価格
EA922AE-54	200ml	1,170円

エンジン燃料クリーナー(ガソリン車用)

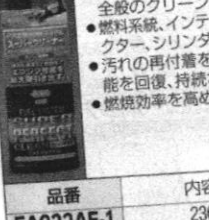

●四輪ガソリンエンジンの燃料系統全般のクリーンアップ
●燃料系統、インテークバルブ、インジェクター、シリンダー内の汚れを除去
●汚れの再付着を防止し、エンジン性能を回復、持続させます。
●燃焼効率を高め、燃費を改善します。

品番	内容量	税抜価格
EA922AE-1	236ml	1,970円

エンジン燃料クリーナー(ディーゼル車用)



●四輪ガソリンエンジンの燃料系統全般のクリーンアップ
●燃料ラインからエンジン燃焼室内、排気システムまでトータルに洗浄
●黒煙の低減に
●始動性と加速性を向上させ、パワー・トルク・燃費を改善

品番	内容量	税抜価格
EA922AE-2	236ml	1,300円

エンジンフェルトリートメント(ガソリン)



●強力な洗浄効果で燃料系クリーンアップしエンジン復させるガソリン燃料系
●燃費改善、パワーアップ効果があります。
●ガソリタンクやガソリン内にたまった水分を除去の発生を防ぎます。

品番	内容量	税抜価格
EA922AE-3	236ml	1,170円

ガンリタンク水抜き剤



●四輪ガソリンエンジンの燃料タンク内に溜まった水分や湿気の除去に
●防錆剤配合により、燃料タンク内の錆や腐食を防止
●燃料供給を円滑にし、エンストやノッキングを防ぎます。

品番	内容量	税抜価格
EA922AE-5	180ml	250円

エンジン始動剤



●冬季や古いエンジンで、かかりが悪いエンジンのキャブのボックスに3秒ぐらし噴くだけで、簡単にエンジンがかかります。
●燃焼範囲が広いので、シリンダー内で容易に爆発点に達します。
●バイクやディーゼルエンジンなど、あらゆるエンジンに対応したエンジン始動液です。

品番	内容量	税抜価格
EA920NB-10	260ml	1,370円

エアコンオイル P.22



バッテリー給水装置(センサー付)



- 電源…単1電池×4本(付属)
- タンク容量…3ℓ
- 給水量…0.7ℓ/分
- ホース長…1.2m

品番 EA992YB-2A 税抜価格 51,100円

- ノズルをバッテリー給水口に押し付けるとモーターが作動し給水を行い、完了すると自動停止します。
- 液面センサーにより、1BOX車・トラック・バス等の見えにくい所に設置されたバッテリー給水と液面レベルのチェックが可能

バッテリーフィルター



- ノズル先端を押し当てると噴出し、使用しない時は液漏れを防ぎます。

品番 EA514BA-10A 税抜価格 1,470円

- バッテリー液補充用 ●容量…2ℓ
- ノズル径…13mm ●サイズ…133×260×263(H)mm

バッテリーキャリアストラップ



- バッテリーターミナルに引っ掛け、安全にバッテリーを運べます
- 6V・12Vのバッテリーに使用できます。

品番 EA514BB-8 税抜価格 2,000円

- ストラップ…ビニール製(300mm)
- バッテリーポール取付幅…+側:φ18.5mm -側:φ16.6mm

バッテリーターミナルナットプライヤー



- バッテリー端子クランプのナットを簡単に緩めたり締めたりするために使用します。
- ジョーは鋸歯状になっており、しっかりと掴めます。

品番 EA514BA-31 全長(mm) 180 最大開口幅(mm) 47 税抜価格 3,300円

- バッテリー端子クランプのナットを簡単に緩めたり締めたりするために使用します。
- ジョーは鋸歯状になっており、しっかりと掴めます。

バッテリープラグドライバー

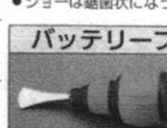

- 六角シャンク…1/4" ●ビット全長…80mm
- 自動車用バッテリーのキャップ(液口栓)等の開閉に。
- 付属ビット…16(刃幅)×1.5(刃厚)mm

品番 EA564KH-1 税抜価格 820円

- 六角シャンク…1/4" ●ビット全長…80mm
- 自動車用バッテリーのキャップ(液口栓)等の開閉に。
- 付属ビット…16(刃幅)×1.5(刃厚)mm

バッテリーポストクリーナー



- φφのバッテリーターミナル、ケーブルクランプが掃除できます
- サイズ…122×105mm ●アルミボディ

品番 EA514BA-2 税抜価格 1,580円

- φφのバッテリーターミナル、ケーブルクランプが掃除できます
- サイズ…122×105mm ●アルミボディ

バッテリーターミナルブラシ

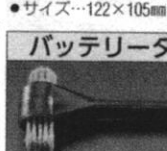

- 両端形状の異なるブラシでターミナルやケーブルクランプの腐食を取り除くのに最適です
- プラスチックハンドル ●全長…145mm

品番 EA514BA-5 全長(mm) 17×17 17×19 税抜価格 905円

- 両端形状の異なるブラシでターミナルやケーブルクランプの腐食を取り除くのに最適です
- プラスチックハンドル ●全長…145mm

バッテリー補充液(精製水)



- 最高純度のバッテリー補充液です。
- 使用期限は開栓後、半年から1年以内

品番 EA922AE-16 内容量 20ℓ 税抜価格 4,200円

- 材質…本体:ゴム、ノズル:PVC
- ノズルサイズ…φ10×140mm

バッテリーフィルター



- ブレーキフルードやバッテリー液の抜き取り用スロイトです。

品番 EA514BA-26 税抜価格 550円

- 材質…本体:ゴム、ノズル:PVC
- ノズルサイズ…φ10×140mm

バッテリーリフター

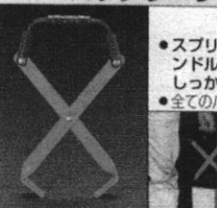

- スプリング効果のあるハンドルでバッテリーをしっかりと保持します
- 全てのバッテリーに合います。
- バッテリー重心のリップに掛けて下さい。

品番 EA514BB-11 最大開口 250mm 税抜価格 5,490円

- サイズ…365×170mm
- スチール製

バッテリーターミナルスプレッター&クリーナー



- バッテリーターミナルを広げ縮縮にします
- 全長…165mm ●材質…亜鉛合金(ビニールハンドル付)

品番 EA514BA-32 先端幅 9×7mm 税抜価格 3,350円

- バッテリーターミナルを広げ縮縮にします
- 全長…165mm ●材質…亜鉛合金(ビニールハンドル付)

コインドライバー(スタビー型)



- 全長…100mm

品番 EA564DJ-1 刃幅×刃厚 21×1.4mm 軸長 45mm 税抜価格 2,830円

- 様々な現場で活躍するコインドライバー
- 狭い所や持ち運びに便利なスタビータイプ

バッテリーブラシ



- バッテリーの端子や、ターミナル、ケーブルクランプの汚れや腐食を取り除きます。

品番 EA514BB-1A ポスト穴径 φ17mm ブラシ長 約85mm 税抜価格 1,550円

- カップ型のブラシは、コンパクトカー、普通車、農機、機械等の細端子に使用可能です。
- 細端子・B端子(テーパー)に対応しています。
- 収納サイズ…55×85mm

バッテリーブラシ

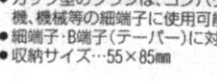

- 外部ブラシはケーブルクランプを清掃し、内部ブラシは端子ポストを清掃に。
- 収納サイズ…45×95mm

品番 EA514BB-2 ポスト穴径 φ14mm ブラシ長 30mm 税抜価格 2,300円

- 外部ブラシはケーブルクランプを清掃し、内部ブラシは端子ポストを清掃に。
- 収納サイズ…45×95mm

バッテリーターミナルブラシ



- コイルスプリングカッターはバッテリーの接続部分を磨き、ステンレス鋼ブラシはケーブル端子の掃除に最適です
- プラスチックハンドル ●全長…120mm

品番 EA514BA-11 全長(mm) φ20mm 税抜価格 2,730円

- コイルスプリングカッターはバッテリーの接続部分を磨き、ステンレス鋼ブラシはケーブル端子の掃除に最適です
- プラスチックハンドル ●全長…120mm

バッテリー補充液

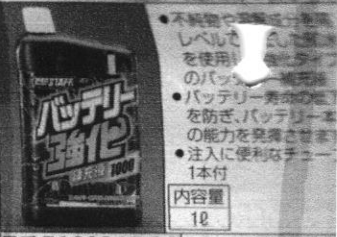

品番 EA922AE-14 税抜価格 900円

- 不純物や腐食防止に効果的
- レベルを上げて使用
- のバッテリー補充液
- を防止、バッテリー本来の能力を発揮させます
- 注入に便利なチューブ1本付
- 内容量 1ℓ

バッテリーハイドロメーター

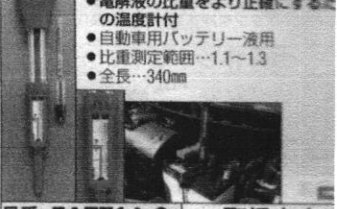

- 電解液の比重をより正確にするための温度計付
- 自動車用バッテリー液用
- 比重測定範囲…1.1~1.3
- 全長…340mm

品番 EA771A-2 取扱中止

- 使用後は水ですすいで保管して下さい。

バッテリーリフター

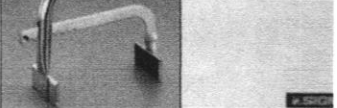

- スチール製
- ゴムパッド付

品番 EA514BB-14 適応バッテリー幅 110~185mm 税抜価格 2,300円

- スチール製
- ゴムパッド付

バッテリーターミナルレンチ(ラチェット)

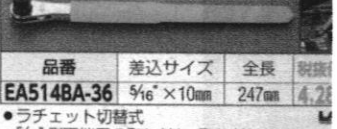

- ラチェット切替式
- 5/16" 側面端子の取り外し、取り付けに

品番 EA514BA-36 差込サイズ 5/16"×10mm 全長 247mm 税抜価格 4,200円

- ラチェット切替式
- 5/16" 側面端子の取り外し、取り付けに

コインドライバー

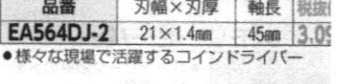

- 全長…150mm

品番 EA564DJ-2 刃幅×刃厚 21×1.4mm 軸長 45mm 税抜価格 3,000円

- 様々な現場で活躍するコインドライバー

バッテリーブラシ

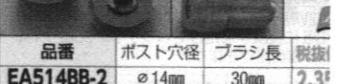

- ケースは耐衝撃性プラスチックでできており、洗浄で弱くなることありません

品番 EA514BB-2 ポスト穴径 φ14mm ブラシ長 30mm 税抜価格 2,300円

- 外部ブラシはケーブルクランプを清掃し、内部ブラシは端子ポストを清掃に。
- 収納サイズ…45×95mm

充実した『便利』な

代理店様向け Web E

代理店様・販売店様向けWEB

リアルタイム在庫数・欠品時納期・配

見積一覧・発注一覧・出荷明細一覧も

さらにEA品番一括アップロード機能

在庫確認・見積・発注が行えます。

※PC・タブレット端末のみ対応

店舗TOP 会社概要 承取・配送・返品について 買い物かご 楽天市場TOP

NECフリップ-A& EXSC
EXSC クラ-FL PA-MR05L-
11,050円

3日以内の発送

お気に入り

購入手続きへ

お気に入り

お気に入り

お気に入り

お気に入り

お気に入り

お気に入り

お気に入り

お気に入り

お気に入り

お気に入り

お気に入り

お気に入り

お気に入り

お気に入り

お気に入り

お気に入り

お気に入り

お気に入り

お気に入り

お気に入り

お気に入り

お気に入り

お気に入り

お気に入り

お気に入り

お気に入り

お気に入り

お気に入り

お気に入り

お気に入り

お気に入り

お気に入り

お気に入り

お気に入り

お気に入り

お気に入り

お気に入り

お気に入り

お気に入り

お気に入り

お気に入り

お気に入り

お気に入り

お気に入り

お気に入り

お気に入り

お気に入り

NECフリップ-A& EXSC クラ-FL PA-MR05L-
EXSC
商品番号: 501medd0
11,050円

ポイント倍額の優待に申し込むと、商品券をポイントで正しく表示されます。

商品詳細を詳しく見たい場合は、商品詳細ページをご覧ください。

9,050円(購入時) ※送料別 (楽天カード入会＆ポイント利用の場合)

商品詳細を返折

カラー: 通常

送料: 11,050円

配送予定: 2-5営業日以内の発送

数量: 1

お気に入り

お気に入り

お気に入り

お気に入り

お気に入り

お気に入り

お気に入り

お気に入り

お気に入り

お気に入り

お気に入り

お気に入り

お気に入り

お気に入り

お気に入り

お気に入り

お気に入り

お気に入り

お気に入り

お気に入り

お気に入り

お気に入り

お気に入り

お気に入り

お気に入り

お気に入り

お気に入り

お気に入り

お気に入り

お気に入り

お気に入り

お気に入り

お気に入り

お気に入り

お気に入り

お気に入り



お気に入り

お気に入り

お気に入り

お気に入り

お気に入り

お気に入り

お気に入り

お気に入り

お気に入り

お気に入り

お気に入り

お気に入り

お気に入り

お気に入り

お気に入り

お気に入り

お気に入り

お気に入り

お気に入り

お気に入り

お気に入り

お気に入り

商品仕様
フリップ: NEC
X-カ-取替: PA-MR05L-EXSC
代換カラー:
カラー:
フリップ (フ): エア・イー・シー



イチオシ商品!

のり付パネルの定番!
1972年~
ロングセラー!

ハレパネ

PLATINUM
LUMINA

JOINTEX EYE

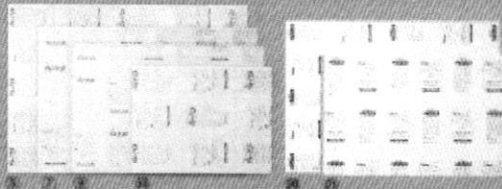
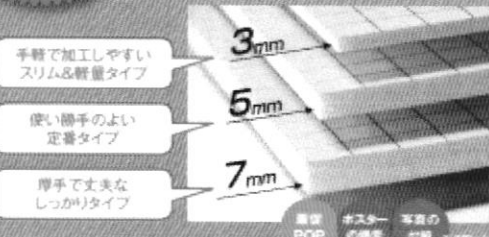

ここがポイント

パネル+
両面上質紙
スチレンパネルを上質紙で両面貼み込むことにより、インクジェット用紙上質紙、コート紙などの熱や湿気を貼っても反りにくく、巻れを起しやす!

エッジ	ラミネーション
両面	両面
11.5A	両面
両面	両面

プラチナ万年筆 **ハレパネ**

種類	規格	質量	サイズ(幅×高さ)	品名	商品コード	単位	人数	価格/100mm	価格
3mm厚	① A1	300g	910×605×3mm	AA1-3	141-297	1枚		+1,500	+1,500
	② A2	150g	605×455×3mm	AA2-3	141-298	1枚		+800	+800
	③ A3	375g	455×302×3mm	AA3-3	141-299	1枚		+2,100	+2,100
5mm厚	④ 3×8割	1110g	1820×910×5mm	AB1-5	162-179	1枚	5枚	+21,000	+23,700
	⑤				141-502	1枚		+2,200	+2,420
	⑥				141-525	10枚		+22,000	+24,200
7mm厚	⑦ A1	370g	910×605×7mm	AA1-7	141-503	1枚		+1,600	+1,780
	⑧				141-526	10枚		+16,000	+17,800
	⑨ B2	280g	760×540×7mm	AB2-7	141-504	1枚		+1,100	+1,270
7mm厚	⑩ A2	190g	605×455×7mm	AA2-7	141-505	1枚		+800	+880
	⑪ 3×8割	1350g	1820×910×7mm	AB1-7	162-180	1枚	5枚	+26,000	+28,800
	⑫				141-507	1枚		+2,600	+2,880
7mm厚	⑬ B1	670g	1060×760×7mm	AB1-7	141-527	10枚		+26,000	+28,800
	⑭				141-508	1枚		+3,700	+4,070
	⑮ A0	900g	1200×900×7mm	AA0	141-509	1枚		+1,900	+2,080
7mm厚	⑯ A1	450g	910×605×7mm	AA1-7	141-528	10枚		+19,000	+20,880
	⑰				141-510	1枚		+1,300	+1,430
	⑱ B2	340g	760×540×7mm	AB2-7	141-511	1枚		+1,000	+1,100
7mm厚	⑲ A2	225g	605×455×7mm	AA2-7	141-512	1枚		+600	+660
	⑳				141-512	1枚		+600	+660

※仕様 片面のり付素材 発泡ポリスチレン発射製剤 エマルジョン系商品本体は、規格サイズより多少大きめになっております。 作品を貼り付けた後、余白部分をカットすると綺麗に仕上がります。 ●出荷/加算単位 ①/10 ②/10 ③/10 ④/5 ⑤/5 ⑥/10 ⑦/10 ⑧/10 ⑨/10 ⑩/5 ⑪/5 ⑫/5 ⑬/10 ⑭/10 ⑮/10 ⑯/10 ⑰/10 ⑱/10 ⑲/10 ⑳/10

プラチナ万年筆 **黒ハレパネ**

種類	規格	質量	サイズ(幅×高さ)	品名	商品コード	単位	人数	価格/100mm	価格
5mm厚	① B1	510g	1060×760×5mm	AB1-5-B	141-513	1枚		+3,000	+3,300
	② A1	340g	910×605×5mm	AA1-5-B	141-514	1枚		+2,100	+2,310

※仕様 片面のり付素材 発泡ポリスチレン発射製剤 エマルジョン系 ●出荷/加算単位 ①/10

両面の紙にポリエチレンでラミネートしてあるので、反りにくい! (メーカー出)のり付パネルならコレ!

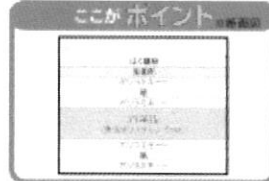

プラチナ万年筆 **ハレパネソラーズ<5mm厚>**

種類	規格	品名	商品コード	単位	人数	価格/100mm	価格
① 3×8割	ASRK1-2	162-181	1枚	5枚	+27,000	+29,700	
	ASRL1-5	141-516	1枚		+2,700	+2,970	
②	A1	ASRA1-5	141-517	1枚		+2,000	+2,200
	A2	ASRA2-5	141-518	10枚		+20,000	+22,000
③ L2割	ASRL2-5	141-519	1枚		+1,600	+1,760	
	A2	ASRA2-5	141-519	10枚		+1,400	+1,540

※仕様 片面のり付素材 発泡ポリスチレン発射製剤 エマルジョン系 ●出荷/加算単位 ①/10 ②/10 ③/10 ④/5 ⑤/5 ⑥/10 ⑦/10 ⑧/10 ⑨/10 ⑩/5 ⑪/5 ⑫/5 ⑬/10 ⑭/10 ⑮/10 ⑯/10 ⑰/10 ⑱/10 ⑲/10 ⑳/10

作品をフィルムではさんで押さえるだけ。好きな位置にレイアウトできます。

プレパネーションに発射透明フィルム付、入れ替えも可能です。

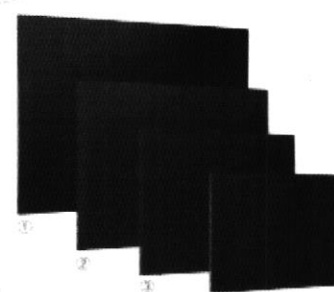

プラチナ万年筆 **プレパネ<5mm厚>**

種類	規格	品名	商品コード	単位	人数	価格/100mm	価格
① A1	APA1-B	141-520	1枚		+4,300	+4,730	
	APB2-B	141-521	1枚		+3,000	+3,300	
	APA2-B	141-522	1枚		+2,400	+2,640	
④ B3	APB3-B	141-523	1枚		+1,700	+1,870	

※仕様 プラチナ万年筆 / 2mm厚発泡ポリスチレンフィルム-GPN発射剤 (黒/白/銀) ①/10 ②/10 ③/10 ④/5 ⑤/5 ⑥/10 ⑦/10 ⑧/10 ⑨/10 ⑩/5 ⑪/5 ⑫/5 ⑬/10 ⑭/10 ⑮/10 ⑯/10 ⑰/10 ⑱/10 ⑲/10 ⑳/10

JOINTEX 2025
429

価格や仕様は変更される場合があります。最新情報はQRコードからアクセスしてください。

納期がかかる商品です。詳しくはP.2をご覧ください。

イチョシ
商品!

用途・機能に“ぴったり”な1本が選べます!

JOINTEX◇EYE

赤色レーザーポインターの
ベーシックモデル

赤色ペンタイプのベーシックモデル

乾電池1本で使えるコンパクトサイズの
赤色レーザーポインター

タッチペンとしても使える緑色レーザーポインター

消費生活用
安全法適合

東心/POLARIS

レーザーポインター

レーザー色	メーカー名	本体色	連続点灯時間	到達距離	外寸	質量	品番	商品コード	単位	J価(税別)
①	東心	ブラック	30時間	約100~150m	幅26×厚14.5×長さ97.6mm	42g(電池含む)	TLP-78	135-235	1個	¥3,410
②	赤	ブラック	30時間	約100~150m	長123×直径13mm	44g(電池含む)	TLP-398	135-236	1個	¥5,000
③	POLARIS	シルバー	約12時間	約50m	長さ87×直径12mm	32g	EM-16S	160-082	1個	¥5,000
④	緑	シルバー	約3時間	約300m	長さ150×直径11mm	58g	RB-18G-SL	160-080	1個	¥9,750
⑤	POLARIS	ブラック	約3時間	約300m	長さ150×直径11mm	58g	RB-18G-BK	160-081	1個	¥9,750

●材質：①ABS樹脂②④⑤本体=真鍮③アルミニウム●使用電池：①②④⑤単4形乾電池×2本③単4形乾電池×1本●出力：1mW以下(クラス2)●付属品：①②取扱説明書、単4形乾電池×2本③単4形乾電池×1本④⑤単4形乾電池×2本●保証期間：1年間●出荷/包装単位：①②1/10③1/10/300④⑤1/10/180

緑色

赤色レーザーポインターに比べて
高い視認性があります。

標準
タイプ

高い視認性のグリーンレーザー。



① 827-589 GLP-100N

低価格のグリーンレーザー。



② 704-344 RX-11G

電池残量が一目で分かって便利。



③ 28-384 LP-G255

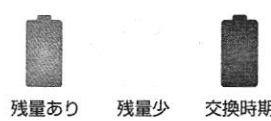

多機能
タイプ

大画面でのプレゼンや、リモート会議にも使える機能を搭載!

優れた視認性を誇る
グリーンレーザーポインター。



④ 737-243 PR80-GC

ページ送り
機能

プレゼンター機能付きで、2WAYで
使えるレーザーポインター。



⑤ 135-205 PR1-HY

ページ送り
機能 プレゼンター
機能

緑色レーザーポインター

メーカー名	本体色	連続点灯時間	到達距離	外寸	質量	品番	商品コード	単位	価格 J価(税別)
① 東心	グリーン	約2時間	約150~200m	長118.5×直径14.5mm	50g(電池含む)	GLP-100N	827-589	1個	¥11,800
② サクラクレパス		約2時間	50m以内	長149×直径14.5mm	66g	RX-11G	704-344	1個	¥15,000
③ プラス		約30時間※1	約100m(夜間使用時)	幅30×奥110×高17mm	48g	LP-G255	28-384	1個	¥23,400
④ キヤノン	ブラック	約13時間※2	約200m(夜間使用時)	幅22×奥135×高23mm	39.5g(電池含む)	PR80-GC	737-243	1個	¥18,750
⑤		約35時間※2	約200m(夜間使用時)	幅32×奥125×高25mm	63g(電池含む)	PR1-HY	135-205	1個	¥34,890

●材質：①アルミニウム、真鍮②アルミニウム③ABS④⑤プラスチック●使用電池：①単5形乾電池×2本②③④⑤単4形乾電池×2本④単4形乾電池×1本●出力：1mW以下(クラス2)●対応OS：④Windows 7、Mac OS 10.5~13.5⑤Windows 7~11、macOS 10.10~13.5、Android 5.0~、ChromeOS●付属品：①お試し用電池、取扱説明書②③お試し用電池、取扱説明書、保証書④単4形乾電池×1本、USBケーブル、取扱説明書⑤単4形乾電池×2本、USBケーブル、純正ポーチケース、取扱説明書●保証期間：1年間●消費生活用製品安全法適合商品●※1 アルカリ乾電池使用時 ※2 連続点灯時間の使用(仮定)●プレゼン機能オン(200回スライド送る/1時間)、レーザー機能オン(1時間中40分を5秒間オンと10秒間オフの繰り返し)●出荷/包装単位：①③1/10/60④1/50⑤1/10

プレゼンテーション
会議用機器
ラミネーター・
製本用機器
印刷加工
関連機器
シュレッダー
タイム
レコーダー
レジ・総務
関連機器
ラベル
ライター
電卓

最新情報は
Webへ!



色レー
べて比
やすい
価格

西
標
タイ
多
タ

ブレ
2WA

⑦ 11
PR7

色レー
カー名

プラス

サンワサプライ

キヤノン

プラス

キヤノン

材質：①~③
指示棒(長)：(S X 10.5以
BromeOS●付
単3形乾電池
時間の使用(仮
10

キヤノン

カー名

キヤノン

使用電池：アル
リ期間：1年間

軽に使

インター

PO2004

PO2005

PO2001

寸：①②長2

材質：①本体
部=真鍮、先

アルカリ電池は

測量

建築関連
測定

精密加工・
測定道具

測定機器
(硬度計・
膜厚計・他)

圧力測定

はかり

CUSTOM

はかり

CUSTOM

はかり

CUSTOM

はかり

CUSTOM

はかり

CUSTOM

レーザー距離計 (アメリカ)

●測定精度…±1m
●レーザークラス…1クラス(アイセーフ)
●防水性能…IPX7

品番	測定範囲	倍率(倍)	対物レンズ径	取扱価格
EA7572A-66	5~1600m	10	42mm	取扱中止

●電源…CR2乾電池×1個(付属)
●サイズ…180(W)×137(D)×58(H)mm
●重量…992g
●付属品…専用ケース、ストラップ、コンタクトカード、電池、フルマルチコートレンズにより、どんな環境下でも微光下でも広角でコントラストのはっきりした明るい鮮明視界を実現

レーザー距離計 (アメリカ)

●測定精度…±1m
●レーザークラス…1クラス(アイセーフ)
●防水性能…IPX4

品番	測定範囲	倍率(倍)	対物レンズ径	取扱価格
EA7572A-67	5~1000m	6	25mm	46,500円

●電源…CR2乾電池×1個(付属)
●サイズ…40(W)×112(D)×73(H)mm ●重量…180g
●モード…スキャン、角度(±70°)、水平距離
●付属品…専用ケース、ストラップ
●災害時の現場調査や土地家屋調査、建築土木に「水平距離」「斜距離(直線距離)」「角度」を同時に同時表示します。

レーザー距離計 (アメリカ)

●測定精度…±1m
●レーザークラス…1クラス(アイセーフ)
●防水性能…IPX4

品番	測定範囲	倍率(倍)	対物レンズ径	取扱価格
EA7572A-9	5~770m	6	24mm	31,000円

●電源…CR2乾電池×1個(付属)
●サイズ…42(W)×110(D)×75(H)mm ●重量…180g
●付属品…ストラップ ●高さ測定(2モード)搭載

レーザー距離計 (アメリカ)

●測定精度…0.5~3m
●レーザークラス…1クラス(アイセーフ)
●防塵防水性能…IP67

品番	測定範囲	倍率(倍)	対物レンズ径	取扱価格
EA7572A-71	5~4100m	7	25mm	94,000円

●電源…CR2電池×1個(付属)
●サイズ…47(W)×119(D)×77(H)mm
●重量…284g
●モード…スキャン、LOSモード(直線・角度)、COMモード(自動勾配計算距離)、フィールド(最前面優先測定)、フォレスト(最遠優先測定)
●付属品…専用ケース、ストラップ、コンタクトカード、電池
●夜間でも読み取りやすいオレンジ数値表示。
●屋外作業や雨天時でも安心の完全防水仕様。

レーザー距離計

●測定精度…0.75~1.75m
●レーザークラス…1M
●防水性能…IPX4

品番	測定範囲	倍率(倍)	対物レンズ径	取扱価格
EA7572A-51B	7.5~1090m (8~1200yd)	6	21mm	82,200円

●電源…CR2 リチウム電池×1本(付属)
●サイズ…42(W)×102(D)×74(H)mm
●重量…205g
●モード…Gモード(加減算距離と直線距離)、Dモード(直線距離)、Hモード(水平距離と高さ)、Aモード(直線距離と高さ)
●付属品…ケース
●手ぶれを低減する「STABILIZED(手ぶれ補正)」機能付
●振動とサインでピンクラックが測れたことをお知らせする「Dual LOCKED ON QUAKE」機能
※本製品は簡易距離計の為、測定結果は公的な証明などには使用できません。

レーザー距離計

●測定精度…0.91~1.83m
●レーザークラス…1
●防水性能…IPX4

品番	測定範囲	倍率(倍)	対物レンズ径	取扱価格
EA7572A-12G	6.4~732m (7~800yd)	6	13.1mm	68,900円

●電源…リチウム電池(内蔵)
●サイズ…31(W)×58.9(D)×91.2(H)mm
●重量…151g ●付属品…ケース
●ファインダー内の倍率を6倍/12倍(デジタルズーム)にボタン一つで切り替えるため、速くのピンクラックも捉えやすくなります。
●気になった事などを動画撮影時にメモ代わりになる音声記録し、プレイの振り返りに活かす事も可能です。
●付属のケースはベルト装着が可能のため、さっと取り出して、さっとしまうことが可能です。

レーザー距離計(グリーンレーザー)

●最小表示単位…1mm
●測定精度…±2.0mm
●波長…490~560nm
●出力…>1mW(クラスII)

品番	測定範囲	取扱価格
EA7202C-4A	0.2~40m	17,900円

●測定機能…距離、面積、体積、ピタゴラス測定、連続測定(最大/最小)、測定履歴、加減算、オートパワーオフ、ピー音
●測定基準…本体底面、三脚穴、上面
●電源…単4電池×3本(付属)
●サイズ…49(W)×26(D)×115(H)mm
●重量…145g ●三脚ねじ径…1/4" ●IP54準拠

レーザー距離計

●最小表示単位…1mm
●測定精度…±2.0mm
●波長…635nm
●出力…<1mW(クラスII)
●防塵・防水…IP40

品番	測定範囲	取扱価格
EA7202T-2C	0.1~50m(条件による)	14,700円

●機能…面積、体積、ピタゴラス、連続測定、距離の加算、減算、バックライト
●測定基準…本体先端、底部
●電源…単4電池×2本(付属)
●サイズ…44(W)×33(D)×117(H)mm
●重量…112g ●三脚ねじ穴なし
●付属品…専用ケース、ストラップ
●片手で操作できる集中コントロール採用

レーザー距離計

●測定単位…1mm
●測定精度…±2.0mm
●波長…635nm
●出力…<1mW(クラスII)
●防塵・防水…IP40

品番	測定範囲	取扱価格
EA7202T-6B	0.1~30m(条件による)	10,300円

●機能…距離、面積、連続測定、加算・減算、ピタゴラス、バックライト
●測定基準…本体先端、底部
●電源…単4電池×2本(付属)
●サイズ…44(W)×33(D)×117(H)mm
●重量…106g ●三脚ねじ穴なし
●付属品…携帯ケース、ストラップ
●片手で操作できる集中コントロール採用

レーザー距離計

●最小表示単位…1mm
●測定精度…±2.0mm(条件による)
●波長…620~690nm
●出力…<1mW(クラスII)
●防塵・防水性能…IP54

品番	測定範囲	取扱価格
EA720Z-1B	0.3~30m	7,370円
EA720Z-3	0.3~50m	11,800円

●測定機能…距離、面積、容積、ピタゴラス機能、連続測定、オートパワーオフ、メモリー呼び出し、加算・減算、セルフタイマー
●測定基準…本体先端、底部
●電源…単4電池×2本(付属)
●サイズ…47(W)×26(D)×122(H)mm
●重量…120g
●三脚ねじ径…1/4" (三脚アダプターは付属しておりません。)
●付属品…ストラップ
●間柱や樫木、廻り縁の長さ測定などの大作業時に便利な尺相当表示機能付です。

フレキシブルクランプ(1/4")

●クランプ範囲…0.5~60mm
●取付ねじ径…1/4" ●挟み込んで固定できます。

品番 EA780BB-11 取扱中止

マルチクランプ(1/4")

品番 EA764AG-301 取扱価格 5,500円

●クランプ範囲…16~50mm ●取付ねじ径…UNC1/4"
●レーザーレベル、スマートフォン、タブレット、タイムラプスカメラ、モーションカメラ、モニターなどに適しています。
●水平器付き

▲注意 付属電池はテスト電池ですので新しい電池をご購入下さい。

株式会社工入 公式チャンネル YouTube

ブログ掲載の新商品やオススメ商品等を中心にポイントをわかりやすくご紹介!

では伝えきれない商品の魅力を動画で発信しています。



在庫のある商品は、17:00までの御注文で当日発送致します。



案内・特集

昇降デスク
デスク上ラック
ワゴンキャビネット

ロッカー
ワークブース
パーティション

CPUスタンド
ケーブル収納
デスク周辺アクセサリ
ヘッドホンアック

スクリーン
プロジェクター台

プリンタースタンド
タブレット等保管庫
セキュリティアック

サーバーラック
マウントボックス
機器収納ボックス

パソコンラック
ナースカート
防護ラック

物流・工場・産業

ディスプレイスタンド
モニターアーム
タブレットスタンド
VESDA取付グッズ

チェア

キーボードカバー
ソフトカバー

エアダスター
クリーナー

ケーブルアクセサリ
マウスパッド
リストレスト

セキュリティ
シユレッター

耐震グッズ
保護フィルム/カバー

バッグ
インナーケース

タブレットケース
タッチペン
ストラップ

PCタブレットスタンド
車載アクセサリ
カーチャージャー

メディアケース

用紙・インク

トラックボール
マウス
レーザーポインター

キーボード
テンキー

ドッキングステーション
USBリンクケーブル
USBハブ

カードリーダー
バーコードリーダー

USBメモリ

メディアプレーヤー
モバイルディスプレイ
プロジェクター

トレイルカメラ
デジタル顕微鏡内視鏡

測定機器

LEDライト
扇風機/ソーラー

スピーカーフォン
ヘッドセット
ウェアラブルデバイス
マイク

WEBカメラ
スキャナー
スピーカー/拡声器

K V M
緊急エクステンダー
分配器/切替器

光ケーブルコネクタ

LANケーブル
LANケーブルスター
LANハブ

USB Type-C
USB-延長
ケーブル

DisplayPort
DVI-VGA
HDMI
変換アダプター

RS-232C
その他

PCパーツ
USB充電器
バッテリー
電源タップ
電源・延長コード
電源変換アダプター
特注・索引

ク・ラック
立(有償)
04 検索 サンプルWEBで検索

ハイスタンドタイプ レーザープリンターが上下に2台置ける、高さのあるプリンタースタンド。

LPS-T120H
高耐荷重プリンタラック(W700)
¥58,000 (税抜価格)

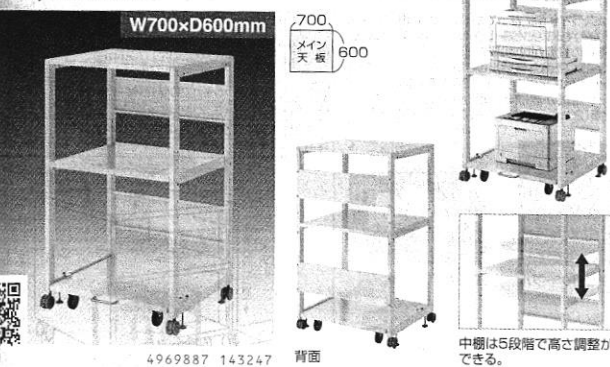

幅700mm、高耐荷重200kgで複数台のプリンターを省スペースに設置。

- 丈夫なスチール製フレームと、グラつきを防ぐバックパネルを採用した長く使える頑丈な構造です。
- 下棚は高耐荷重100kg仕様になっています。
- プリンターだけでなく、UPSなどの重荷物を載せることもできます。

サイズ	W700xD600xH1205mm-28.8kg
梱包	1個口/750x680x1160mm-32.2kg
出荷形態	ノックダウン組立式(お客様組立て)
材質	スチール(エポキシ樹脂粉末塗装)
付属品	キャスター、アジャスター カラー ホワイト

*キャスターは長距離の移動を想定したものではありません。

下棚はキャスター付きで、前後にスライドできる。一定の位置より前に出ない構造で、急な飛び出しを防止。

下棚がスライドしないよう固定するストッパー付き。

オプション
床固定金具 RAC-QL1 ¥7,000 (税抜価格) 4969887 163061
固定ベルト(2本セット) RAC-BL1N ¥4,500 (税抜価格) 4969887 146804

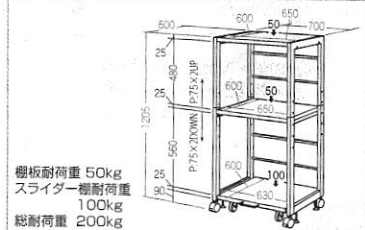

LPS-T121H
高耐荷重プリンタラック(W600)
¥49,000 (税抜価格)



幅600mm、高耐荷重200kgで複数台のプリンターを省スペースに設置。

- 丈夫なスチール製フレームと、グラつきを防ぐバックパネルを採用した長く使える頑丈な構造です。
- 下棚は高耐荷重100kg仕様になっています。
- プリンターだけでなく、UPSなどの重荷物を載せることもできます。

サイズ	W600xD500xH1205mm-25.8kg
梱包	1個口/770x630x1500mm-27.1kg
出荷形態	ノックダウン組立式(お客様組立て)
材質	スチール(エポキシ樹脂粉末塗装)
付属品	キャスター、アジャスター カラー ホワイト

*キャスターは長距離の移動を想定したものではありません。

下棚はキャスター付きで、前後にスライドできる。一定の位置より前に出ない構造で、急な飛び出しを防止。

下棚がスライドしないよう固定するストッパー付き。

オプション
床固定金具 RAC-QL1 ¥7,000 (税抜価格) 4969887 163061
固定ベルト(2本セット) RAC-BL1N ¥4,500 (税抜価格) 4969887 146804

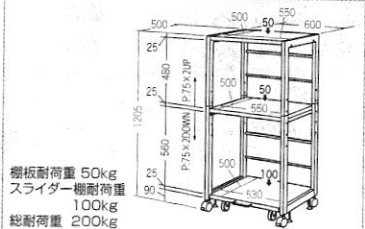

扉タイプ こちゃつく小物を収納できる扉付きだから、外観スッキリ。

LPS-119W
扉付きプリンタスタンド
¥27,500 (税抜価格)

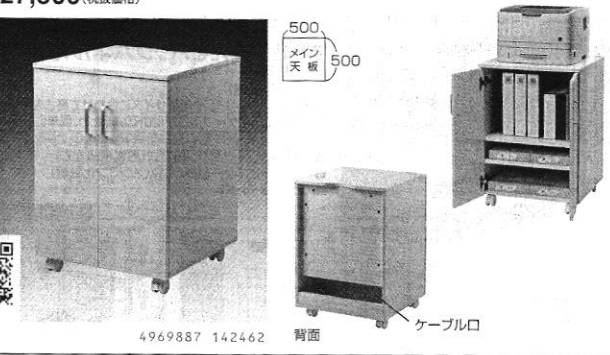

扉で収納物を目隠し、室内がすっきり見える。

- 背面にはタップ収納スペースがあり、きれいに配線できます。
- ちょっとした移動やメンテナンス作業がしやすいキャスター付きです。
- キャスターは長距離の移動を想定したものではありません。

サイズ	W500xD500xH700mm-24.3kg
梱包	2個口/670x525x700mm-14.05kg、620x530x700mm-10.85kg
出荷形態	ノックダウン組立式(お客様組立て)
材質	木製(パーティクルボード)+メラミン化粧板
カラー	ホワイト

中棚は収納物に合わせて3段階の高さ設定が可能(64mmピッチ)。

背面にケーブル口を設けているので、壁に寄せて使用できる。

中棚は配線に便利な切り欠き付き。 背面はタップ収納スペース付き。

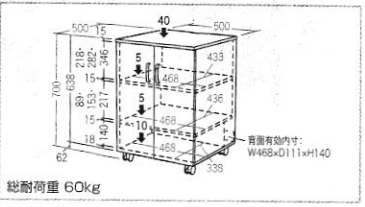

PR-13
機器設置台
¥78,000 (税抜価格)

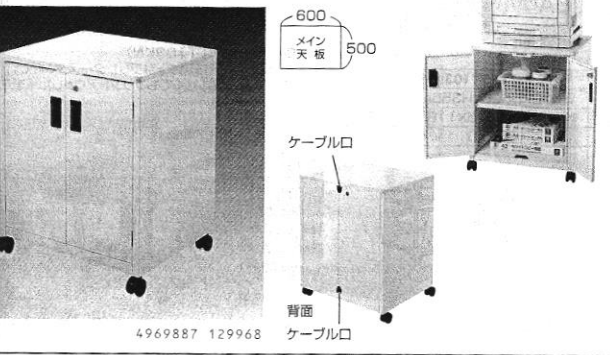

小型レーザープリンターの設置に便利、鍵付きで盗難防止もできる。

- プリンターや書画カメラ、プロジェクターなどの設置に便利な機器設置台です。
- 前面、バックパネルは鍵付きです。
- 収納する機器に合わせて高さ設定ができる中棚付きです。
- バックパネルは取外すことができるので、機器のメンテナンスや配線がしやすくなっています。

サイズ	W600xD500xH700mm-23.5kg
梱包	1個口/779x609x1178mm-26.0kg
出荷形態	ノックダウン組立式(お客様組立て)
材質	天板/木製(メラミン化粧板)、フレーム/スチール(エポキシ樹脂粉末塗装)
付属品	鍵×2個 カラー ホワイト

背面下部と収納スペースからケーブルが配線できる。

ケーブルを接続したまま機器が設置・収納できる。

オプション
アジャスター(4個セット) LPS-AD1 ¥2,000 (税抜価格) 4969887 634752
●機器設置台をしっかりと固定できます。

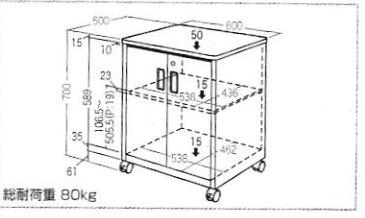

- 案内・特集
- 昇降デスク
デスク机
ワゴン・キャビネット
- ロッカー
ワークブース
パーティション
- CPUスタンド
ケーブル収納
デスク周辺アクセサリ
ヘッドホンフック
- スクリーン
プロジェクター台
- プリンター
タブレット
等保管庫
セキュリティアラック
- サーバーラック
マウントボックス
機器収納ボックス
- パソコンラック
NASカード
防塵ラック
- 物流・工場・産業
- ディスプレイスタンド
モニターアーム
タブレットスタンド
VESDA取付グッズ
- チェア
- キーボードカバー
ソフトカバー
- エアダスター
クリーナー
- ケーブルアクセサリ
- マウスパッド
リストレスト
- セキュリティ
シールド
- 耐震グッズ
保護フィルム
- バッグ
インナーケース
- タブレットケース
タッチペン
ストラップ
- PCタブレットスタンド
- 車載アクセサリ
カーチャージャー
- メディアケース
- 用紙・インク
- トラックボール
マウス
レーザーポインター
- キーボード
テンキー
- ドッキングステーション
USBリンクケーブル
USBハブ
- カードリーダー
バーコードリーダー
- USBメモリ
- メディアプレーヤー
モバイルディスプレイ
プロジェクター
- トリプルカメラ
デジタルカメラ
内蔵カメラ
- 測定機器
- LEDライト
風扇
ノートカー
- スピーカー
ヘッドセット
ワイヤレスシステム
マイク
- WEBカメラ
スキャナー
スピーカー
監視カメラ
- KVM
映像エクスパンダー
分配器・切替器
- 光ケーブル
コネクタ
- LANケーブル
LANケーブル
LANハブ
- USB Type-C
USB延長
- DisplayPort
DVI-VGA
HDMI
変換アダプター
- RS-232C
その他
- PCパーツ
- USB充電器
バッテリー
- 電源タップ
電源延長コード
電源変換アダプター
- 特注・索引

左右からの覗き見を防止する、プライバシーフィルター

【視界制御機能の原理】 ブラインドルーパー構造の機能を活用しています。

正面からは、はっきり視認。

斜めから
左右から見ると画面が真っ黒に見える。

CRT-IRO3〇〇シリーズ
マグネット式覗き見防止フィルター

視野角度 60°

詳細
CRT-IRO31055FGO

Surface GO 2~4、Pro 7~10/第11世代、Laptop GO 2/3、Laptop3~6専用
Surface内蔵マグネットを利用した覗き見防止フィルター。

- 簡単に着脱可能なマグネット式覗き見防止フィルターです。
 - 超薄型密着タイプで、装着したまま収納可能です。
 - アイアンストッパーで、機器側の内蔵マグネットに取付けできます。
 - 両面(ノングレア面、グレア面)とも表面として使用できます。
 - 厚さ:0.4mm
 - ブルーライトカット率:40%*
 - 反射率:1.5%*
 - 透過率:65%*
 - アスペクト比:3:2
 - セット内容:本体×1、アイアンストッパー×2、トライアングルテープ×4
- *測定値であり、保証値ではありません。

タイプ(P.290参照)		① のぞき見防止プライバシー	
対応機種	サイズ(WxH:mm)	品番	税抜価格 JAN
Surface GO2/3/4	240.5x170	CRT-IRO31055FGO	¥6,000 4969887 298
Surface Pro7/7+	286x195	CRT-IRO31235FP	4969887 298
Surface LaptopGO2/3	275.5x188	CRT-IRO31245FLGO	4969887 298
Surface Pro8/9/10/第11世代	281.5x204	CRT-IRO31305FP	4969887 298
Surface Laptop3/4/5/6	293x205	CRT-IRO31355FL	4969887 298

CRT-MDR〇〇シリーズ
マグネット式覗き見防止フィルター

視野角度 60°

詳細
CRT-MDR3133

タッチパネル対応のマグネット式覗き見防止フィルター。

- 機器に優しいフェライト系マグネットストッパーを採用しており、上部ベゼルが6~7mm(CRT-MDR3シリーズ)、12~13mm(CRT-MDR4シリーズ)のマグネット内蔵パソコンに取付けが可能です。
 - モアリの発生を最大限に抑えてブルーライトカットします。
 - アイアンストッパーでマグネット内蔵パソコンに取付け可能です。
 - 両面(ノングレア面、グレア面)とも表面として使用できます。
 - 厚さ:0.4mm
 - ブルーライトカット率:40%*
 - 反射率:1.5%*
 - 透過率:65%*
 - セット内容:本体×1、マグネットストッパー×2、アイアンストッパー×2、浮き防止ストッパー×2
- *測定値であり、保証値ではありません。
- ※1:(縦横比16:10) ※2:(縦横比16:9)

タイプ(P.290参照)		① のぞき見防止プライバシー	
対応サイズ(型)	サイズ(WxH:mm)	品番	税抜価格 JAN
13.3インチワイド※2	294x171.5	CRT-MDR3133	¥8,000 4969887 298
13.3インチワイド※1	287x185	CRT-MDR3134	4969887 298
14.0インチワイド※2	309x180	CRT-MDR3140	¥8,500 4969887 298
14.0インチワイド※1	301.5x196.5	CRT-MDR3141	4969887 298
15.6インチワイド※2	345x201	CRT-MDR3156	¥9,000 4969887 298
16.0インチワイド※1	345x222	CRT-MDR3161	4969887 298
12.5インチワイド※2	276x167	CRT-MDR4125	¥8,000 4969887 298
13.3インチワイド※2	294x177	CRT-MDR4133	¥8,500 4969887 298
14.0インチワイド※2	309x187	CRT-MDR4140	4969887 298
15.6インチワイド※2	345x207	CRT-MDR4156	¥9,000 4969887 298

CRT-PFNG〇〇シリーズ
プライバシーフィルター

反射防止(AG加工)で画面への映り込みを防止、ホコリが付着しにくい帯電防止仕様。

視野角度 60°

詳細
CRT-PFNG125W-150W8C

- フィルター表面傷付き防止加工済みです。
- 取付け方法は、フィルターの付け外しが可能なアタッチメント式、液晶画面にしっかりと固定できるテープ式の2種類から選べます。
- 付属品:アタッチメント×6、両面テープ×6
- ※対応サイズが20.0インチ以上の製品は、付属品が2セット付きます。
- 厚さ:0.4mm
- ブルーライトカット:30%*※5
- 透過率:76.5%(設計値)
- 反射率:5.35%*※6
- 紫外線カット:99.9%以上
- 表面硬度:2H以上
- ※測定値であり、保証値ではありません。
- ※1:(縦横比16:10)
- ※2:(縦横比16:9)
- ※3:(縦横比5:4)
- ※4:(縦横比21:9)
- ※5:波長380~500nmの平均値で測定値、計算値より試算したものです。
- ※6:ヘイズメーターで測定した3.5~7.2%の平均値です。
- ※7:受注発注品です。お問合せください。

タイプ(P.290参照)		② 反射防止	
対応サイズ(型)	サイズ(WxH:mm)	品番	税抜価格 JAN
11.6インチ※2	256.5x144.5	CRT-PFNG116W	¥5,600 4969887 294
12.1インチ※2	268x151	CRT-PFNG121W	¥6,400 4969887 294
12.1インチ※1	262x164	CRT-PFNG121W2	¥7,400 4969887 294
12.5インチ※2	277.5x155.5	CRT-PFNG125W	¥6,700 4969887 294
13.3インチ※2	294x166	CRT-PFNG133W	¥6,900 4969887 294
13.3インチ※1	285x178	CRT-PFNG133W2	¥8,500 4969887 296
14.0インチ※2	309x174	CRT-PFNG140W	¥8,500 4969887 294
14.0インチ※1	301.8x189.3	CRT-PFNG140W2	¥10,000 4969887 296
15.6インチ※2	344x193.5	CRT-PFNG156W	¥10,900 4969887 294
16.0インチ※1	345x215	CRT-PFNG160W	4969887 298
17.0インチ※1	369x230	CRT-PFNG170W	¥12,800 4969887 294
17.3インチ※2	383x215	CRT-PFNG173W	¥14,000 4969887 294
17.0※3	338x271	CRT-PFNG170	¥15,200 4969887 294
19.0※3	376x301	CRT-PFNG190	¥18,700 4969887 294
18.5インチ※2	410x231	CRT-PFNG185W	¥14,000 4969887 294
19.0インチ※1	408x255	CRT-PFNG190W	¥18,700 4969887 294
19.5インチ※2	432x239	CRT-PFNG195W	4969887 294
19.5インチ※2	434x237	CRT-PFNG195W2	¥14,000 4969887 294
19.5インチ※1	418x262	CRT-PFNG195W3	¥18,700 4969887 294
20.0インチ※2	442x249	CRT-PFNG200W	¥14,600 4969887 294
20.7インチ※2	459x259	CRT-PFNG207W	4969887 294
21.5インチ※2	476x268	CRT-PFNG215W	4969887 294
22.0インチ※1	473x296	CRT-PFNG220W	4969887 294
23.0インチ※2	510x288	CRT-PFNG230W	4969887 294
23.6インチ※2	522x294	CRT-PFNG236W	4969887 294
23.8インチ※2	527x296	CRT-PFNG238W	4969887 294
24.0インチ※2	532x299	CRT-PFNG240W	4969887 294
24.0インチ※1	519x324	CRT-PFNG240W2	4969887 294
24.5インチ※2	554x307	CRT-PFNG245W	4969887 294
25.5インチ※2	553x311	CRT-PFNG255W	4969887 294
25.5インチ※1	552x345	CRT-PFNG255W2	4969887 294
27.0インチ※2	597.5x336	CRT-PFNG270W	4969887 294
28.0インチ※2	621x341	CRT-PFNG280W	4969887 294
29.0インチ※4	672x283	CRT-PFNG290W	4969887 294
30.0インチ※1	640x400	CRT-PFNG300W	¥48,800 4969887 294
32.0インチ※2	698x394	CRT-PFNG320W	¥91,600 4969887 294

特注のご案内

サイズ指定の特注は
1枚から承ります。

W,Hのサイズをmm単位でご指定ください。
価格については弊社営業までお問い合わせください。

タイプ	最大サイズ	ロット
③ 反射防止	W700 x H400	1枚
⑦ 抗菌・抗ウイルス		

4969887 295977

オプション

CRT-PFNGOP1
CRT-PFNGシリーズアタッチメント両面テープ
¥500 (税抜価格)

■ セット内容:両面テープ6本、フィルムアタッチメント6個
■ サイズ:重量:アタッチメント/W30xD1xH10mm・1g
両面テープ/W25xD1xH7mm・1g

CRT-TR20
フィルター用アタッチメント(トライアングルテープ)

¥6,000 (税抜価格)

詳細
4 969887 298282

フィルター用アタッチメント(トライアングルテープ)。4個×20セット。

- モニター画面の四隅に取付ける、取外し可能なテープです。
- 透明度に優れており、フィルターを取付けた際も気になりません。
- テープは透明ですが、台紙は赤色です。
- さまざまなタッチパネル画面やタブレット、ATMなどにフィルターを装着する際に使えます。

対応デバイス	タッチパネル、タブレット、ATMなど
サイズ	W40xH40mm
取付方法	シリコン吸着式(簡易)
セット内容	4個×20セット

静音樹脂台車

環境省騒音環境基準A.A.地区40デシベルをクリア ※40デシベル…騒音レベルは図書館とほぼ同じレベル、一般（台車の騒音）

静音キャスターを使用した音の静かな台車。
キャスターメーカー製信頼の足まわり!

ブレーキなし
フットブレーキ付

環境静音タイプの台車。
純国産にこだわった安定した品質。

ブレーキなし
フットブレーキ付

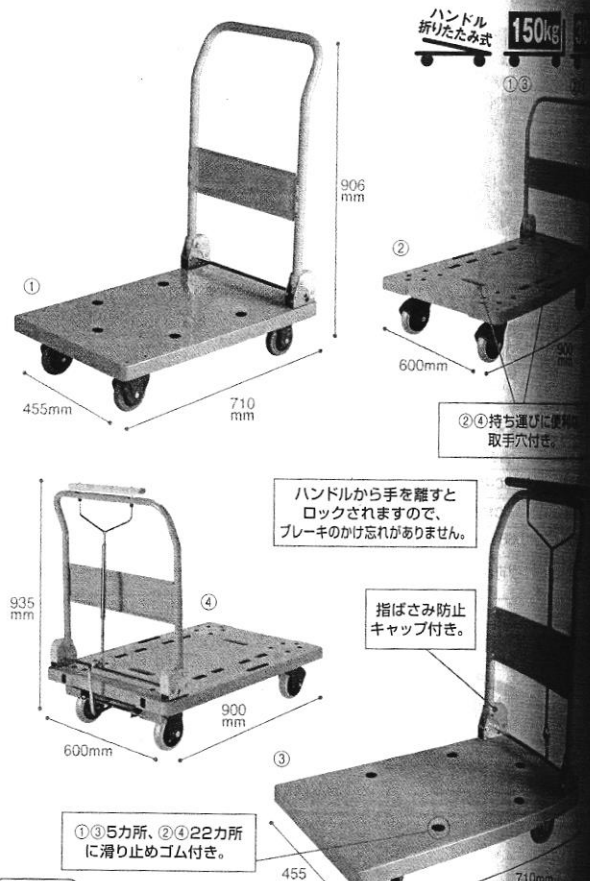

ナンシン 台車静快台車<サイレントマスター>

ブレーキ	最大積載質量	品番	商品コード	単位	J価(税別)	(税込)
①	120kg	LSK-201	852-561	1台	¥18,500	¥20,350
②	無	DSK-101	235-352	1台	¥23,400	¥25,740
③	150kg	DSK-301	347-400	1台	¥35,900	¥39,490
④	150kg	DSK-101B	235-350	1台	¥29,100	¥32,010
⑤	300kg	DSK-301B2	347-401	1台	¥42,000	¥46,200

●板面：①幅400×奥600mm②④幅460×奥715mm③⑤幅600×奥900mm●ハンドル高：①775mm②④860mm③⑤861mm●折りたたみ時：①高225mm②④高230mm③⑤高300mm●質量：①16.5kg②10.0kg③15.3kg④11.7kg⑤16.9kg●色：ブルー●材質：デッキ=ポリプロピレン、ハンドル=スチール、キャスター=静音ノンマーキンググレーゴム●キャスター径：①②③100mm④⑤125mm●①板面4カ所に滑り止めゴム・取手穴付②④板面4カ所に滑り止めゴム付③⑤コーナーバンパー・板面4カ所に滑り止めゴム・取手穴付●出荷/包装単位：1

金沢車輦 環境静音樹脂台車

ブレーキ	最大積載質量	品番	商品コード	単位	J価(税別)	(税込)
①	無	NP-101GS	727-547	1台	¥17,400	¥19,080
②	300kg	NP-301GS	727-548	1台	¥29,800	¥32,580
③	150kg	PHB-150GS	727-545	1台	¥28,700	¥31,180
④	有	PHB-300GS	727-546	1台	¥38,900	¥42,180

●板面：①③幅455×奥710mm②④幅600×奥900mm●ハンドル高：①②906mm③④935mm●折りたたみ時：①③高260mm②④高310mm●質量：①9.2kg②14kg③10kg④16.5kg●色：ブルー●材質：デッキ=ポリプロピレン、ハンドル=スチール、キャスター=静音ノンマーキンググレー●キャスター径：①③100mm②④130mm●出荷/包装単位：1

省スペース台車

ハンドルはたたんで平台車としても使用できます。



ナンシン コンパクトキャリア ブッシュブレーキ付き

品番	商品コード	単位	J価(税別)	(税込)
NCC-101B2	172-130	1台	¥29,800	¥32,780

●外寸(幅×奥×高)：460×720×920mm●板面：幅460×奥720mm●折りたたみ時：460×720×160mm●質量：7kg●色：ブルー●最大積載質量：150kg●材質：デッキ=PP、ハンドル=アルミ、キャスター=グレーゴム●キャスター径：100mm●プッシュブレーキ付●出荷/包装単位：1/4

ナンシン コンパクトキャリア

品番	商品コード	単位	J価(税別)	(税込)
CC-211K	364-546	1台	¥10,900	¥11,990

●板面：幅390×奥600mm●ハンドル高：820mm●折りたたみ時：幅390×奥600×高125mm●質量：4.5kg●色：ブラック●材質：デッキ=ポリプロピレン、ハンドル=スチール、キャスター=エラストマー(ノンマーキング仕様)●キャスター径：75mm●最大積載質量：100kg●ワンタッチ伸縮ハンドル●出荷/包装単位：1/4

浅香工業 ブラキャリアラック ライト君

品番	商品コード	単位	J価(税別)	(税込)
184878	727-291	1台	¥9,890	¥10,779

●外寸(幅×奥×高)：385×600×790mm●板面：幅385×奥600mm●折りたたみ時：幅385×奥726×高127mm●質量：4.5kg●色：ブルー●材質：デッキ=ポリプロピレン、ハンドル=スチール、TPR●キャスター径：75mm●最大積載質量：100kg●出荷/包装単位：1/2

最新情報はWebへ!



イチオシ商品!

用途・機能に“ぴったり”な1本が選べます。赤

JOINTEX<>EYE



消費生活用
安全法適合商

東心/POLARIS
レーザーポインター

レーザー色	メーカー名	本体色	連続点灯時間	到達距離	外寸	質量	品番	商品コード	単位	J価(税別)
①	東心	ブラック	30時間	約100～150m	幅26×厚14.5×長さ97.6mm	42g(電池含む)	TLP-78	135-235	1個	¥3,410
②	赤		30時間	約100～150m	長123×直径13mm	44g(電池含む)	TLP-398	135-236	1個	¥5,000
③	POLARIS	シルバー	約12時間	約50m	長さ87×直径12mm	32g	EM-16S	160-082	1個	
④		シルバー	約300m	約300m	長さ150×直径11mm	58g	RB-18G-SL	160-080		
⑤	POLARIS	ブラック	約300m	約300m	長さ150×直径11mm	58g	RB-18G-BK	160-081		¥9,750

●材質：①ABS樹脂②③④⑤本体=真鍮③アルミニウム●使用電池：①②④⑤単4形乾電池×2本③単4形乾電池×1本●出力：1mW以下(クラス2)●付属品：①②取扱説明書、単4形乾電池×2本③④単4形乾電池×2本⑤保証期間：1年間●出荷/包装単位：①②1/10③1/10/300④⑤1/10/180

緑色

赤色レーザーポインターに比べて高い視認性があります。

高い視認性のグリーンレーザー。



① 827-589 GLP-100N

低価格のグリーンレーザー。



② 704-344 RX-11G

電池残量が一目で分かって便利。

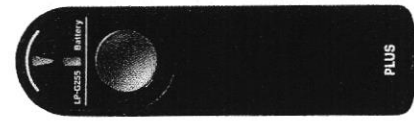

③ 28-384 LP-G255

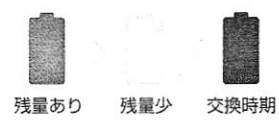

標準タイプ

多機能タイプ

大画面でのプレゼンや、リモート会議にも使える機能を搭載!

優れた視認性を誇るグリーンレーザーポインター。



④ 737-243 PR80-GC

プレゼンター機能付きで、2WAYで使えるレーザーポインター。



⑤ 135-205 PR1-HY

- ページ送り機能** 手元にPCがなくても資料のページ送りができます。
- プレゼンター機能** 液晶画面にも直接ポインティングができます。

ページ送り機能

ページ送り機能 プレゼンター機能

緑色レーザーポインター

メーカー名	本体色	連続点灯時間	到達距離	外寸	質量	品番	商品コード	単位	価格 J価(税別)
① 東心	グリーン	約2時間	約150～200m	長118.5×直径14.5mm	50g(電池含む)	GLP-100N	827-589	1個	¥11,800
② サクラレパス		約2時間	50m以内	長149×直径14.5mm	66g	RX-11G	704-344	1個	¥15,000
③ プラス		約30時間※1	約100m(夜間使用時)	幅30×奥110×高17mm	48g	LP-G255	28-384	1個	¥23,400
④ キヤノン	ブラック	約13時間※2	約200m(夜間使用時)	幅22×奥135×高23mm	39.5g(電池含む)	PR80-GC	737-243	1個	¥18,750
⑤ キヤノン		約35時間※2	約200m(夜間使用時)	幅32×奥125×高25mm	63g(電池含む)	PR1-HY	135-205	1個	¥34,890

●材質：①アルミニウム、真鍮②アルミニウム③ABS④⑤プラスチック●使用電池：①②単5形乾電池×2本③④⑤単4形乾電池×2本④単4形乾電池×1本●出力：1mW以下(クラス2)●対応OS：④Windows Mac OS 10.5～13.5⑤Windows 7～11、macOS 10.10～13.5、Android 5.0～、ChromeOS●付属品：①お試し用電池、取扱説明書②③お試し用電池、取扱説明書、保証書④単4形乾電池×1本、USBケーブル、取扱説明書⑤単4形乾電池×2本、USBケーブル、純正ポーチケース、取扱説明書●保証期間：1年間●消費生活用製品安全法適合商品●※1 アルカリ乾電池使用時 ※2 連続点灯時間の使用(仮) レゼン機能オン(200回スライド送る/1時間)、レーザー機能オン(1時間中40分を5秒間オンと10秒間オフの繰り返し)●出荷/包装単位：①③1②1/10/60④1/50⑤1/10

マルチタスク
会議用機器
ラミネーター
製本用機器
印刷加工
関連機器
シュレッダー
タイム
レコーダー
レジ・紙幣
関連機器
ラベル
ライター
電卓

最新情報はWebへ!



色レー...
べて比...
すい価...
標...
タイ...
多...
タ...
プレ...
2W...
⑦ 11...
PR...
色レー...
カー名...
プラス...
サンサプ...
キャン...
プラス...
キャン...
材質：①～③...
指示棒(長)...
×10.5以...
ChromeOS●付...
単3形乾電...
時間の使用...
10...
キャン...
カー名...
キャン...
使用電池：ア...
保証期間：1年...
軽に使...
説明...
インター...
P02004...
P02005...
P02001...
寸：①②長...
材質：①本...
部：真鍮、先...
ルカリ電池は

レーザー距離計 (アメリカ)



- 測定精度…±1m
- レーザークラス…1クラス(アイセーフ)
- 防水性能…IPX4

Bushnell

品番	測定範囲	倍率(倍)	対物レンズ径	取扱価格
EA7572A-9	5~770m	6	24mm	31,000円

●電源…CR2乾電池×1個(付属)
●サイズ…42(W)×110(D)×75(H)mm ●重量…180g
●付属品…ストラップ ●高さ測定(Zモード)搭載

レーザー距離計 (アメリカ)



- 測定精度…±1m
- レーザークラス…1クラス(アイセーフ)
- 防水性能…IPX4

Bushnell

品番	測定範囲	倍率(倍)	対物レンズ径	取扱価格
EA7572A-67	5~1000m	6	25mm	46,500円

●電源…CR2乾電池×1個(付属)
●サイズ…40(W)×112(D)×73(H)mm ●重量…180g
●モード…スキャン、角度(±70°)、水平距離
●付属品…専用ケース、ストラップ
●災害時の現場踏査や土地家屋調査、建築土木に「水平距離」「斜距離(直線距離)」「角度」を同時に同時表示します。

レーザー距離計 (アメリカ)



- 測定精度…±1m
- レーザークラス…1クラス(アイセーフ)
- 防水性能…IPX4

Bushnell

品番	測定範囲	倍率(倍)	対物レンズ径	取扱価格
EA7572A-66	5~1600m	10	42mm	取扱中止

●電源…CR2電池×1個(付属)
●サイズ…180(W)×137(D)×58(H)mm
●重量…992g
●付属品…専用ケース、ストラップ、コンタクトカード、電池
●フルマルチコートレンズにより、どんな環境下、微光下でも広角でコントラストのはっきりした明るい鮮明視界を実現

レーザー距離計



- 測定精度…0.91~1.83m
- レーザークラス…1
- 防水性能…IPX4

Canon

品番	測定範囲	倍率(倍)	対物レンズ径	取扱価格
EA7572A-12G	6.4~732m (7~800yd)	6	13.1mm	68,900円

●電源…リチウム電池(内蔵)
●サイズ…31(W)×58.9(D)×91.2(H)mm
●重量…151g ●付属品…ケース
●ファインダー内の倍率を6倍/12倍(デジタルズーム)にボタン一つで切り替えられるため、速くのピンフラッグも捉えやすくなります。
●気になった事などを動画撮影時にメモ代わりになる音声記録し、プレイの振り返りに活かす事も可能です。
●付属のケースはベルト装着が可能のため、さっと取り出して、さっと済ませることが可能です。

レーザー距離計



- 測定精度…0.75~1.75m
- レーザークラス…1M
- 防水性能…IPX4

COOLSHOT Nikon

品番	測定範囲	倍率(倍)	対物レンズ径	取扱価格
EA7572A-51B	7.5~1090m (8~1200yd)	6	21mm	82,200円

●電源…CR2 リチウム電池×1本(付属)
●サイズ…42(W)×102(D)×74(H)mm
●重量…205g
●モード…Gモード(加減算距離&直線距離)、Dモード(直線距離)、Hモード(水平距離&高さ)、Aモード(直線距離&高さ)
●付属品…ケース
●手ぶれを低減する「STABILIZED(手ぶれ補正)」機能付
●振動とサインでピンフラッグが測れたことをお知らせする「Dual LOCKED ON QUAKE」機能
※本製品は簡易距離計のため、測定結果は公的な証明などには使用できません。

レーザー距離計 (アメリカ)



- 測定精度…0.5~3m
- レーザークラス…1クラス(アイセーフ)
- 防塵防水性能…IP67

MAVEN

品番	測定範囲	倍率(倍)	対物レンズ径	取扱価格
EA7572A-71	5~4100m	7	25mm	94,000円

●電源…CR2電池×1個(付属)
●サイズ…47(W)×119(D)×77(H)mm
●重量…284g
●モード…スキャン、LOSモード(直線/角度)、COMモード(自動勾配計算距離)、フィールド(最前面優先測定)、フォレスト(最遠優先測定)
●付属品…専用ポーチ、ストラップ、コンタクトカード、電池
●夜間でも読取り容易なオレンジ色表示。
●屋外作業や雨天時でも安心の完全防水仕様。

レーザー距離計



- 測定単位…1mm
- 測定精度…±2.0mm
- 波長…635nm
- 出力…<1mW(クラスII)
- 防塵・防水…IP40

Tajima

品番	測定範囲	取扱価格
EA720ZT-6B	0.1~30m(条件による)	10,300円

●機能…距離、面積、連続測定、加算・減算、ピタゴラス、バックライト
●測定基準…本体先端、底部
●電源…単4電池×2本(付属)
●サイズ…44(W)×33(D)×117(H)mm
●重量…106g ●三脚ねじ穴なし
●付属品…携帯ケース、ストラップ
●片手で操作できる集中コントローラ採用

レーザー距離計



- 最小表示単位…1mm
- 測定精度…±2.0mm
- 波長…635nm
- 出力…<1mW(クラスII)
- 防塵・防水…IP40

Tajima

品番	測定範囲	取扱価格
EA720ZT-2C	0.1~50m(条件による)	14,700円

●機能…面積、体積、ピタゴラス、連続測定、距離の加算・減算、バックライト
●測定基準…本体先端、底部
●電源…単4電池×2本(付属)
●サイズ…44(W)×33(D)×117(H)mm
●重量…112g ●三脚ねじ穴なし
●付属品…専用ケース、ストラップ
●片手で操作できる集中コントローラ採用

レーザー距離計(グリーンレーザー)

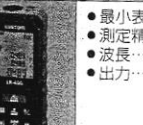

- 最小表示単位…1mm
- 測定精度…±2.0mm
- 波長…490~560nm
- 出力…<1mW(クラスII)

CUSTOM

品番	測定範囲	取扱価格
EA720ZC-4A	0.2~40m	17,900円

●測定機能…距離、面積、体積、ピタゴラス測定、連続測定(最大/最小)、測定履歴、加減算、オートパワーオフ、ピープ音
●測定基準…本体底面、三脚穴、上面
●電源…単4電池×3本(付属)
●サイズ…49(W)×26(D)×115(H)mm
●重量…145g ●三脚ねじ径…1/4”
●IP54準拠

マルチクランプ(1/4")



品番 EA764AG-301 取扱価格 5,500円

- クランプ範囲…16~50mm ●取付ねじ径…UNC1/4"
- レーザーレベル、スマートフォン、タブレット、タイムラプスカメラ、モーションカメラ、モニターなどに適しています。
- 水平器付き

フレキシブルクランプ(1/4")



品番 EA780BB-11 取扱中止

- クランプ範囲…0.5~60mm
- 取付ねじ径…1/4"
- 挟み込んで固定できます。

レーザー距離計

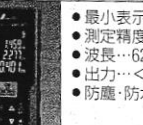

品番 EA720Z-3 取扱価格 11,800円

- 最小表示単位…1mm
- 測定精度…±2.0mm(条件による)
- 波長…620~690nm
- 出力…<1mW(クラスII)
- 防塵・防水性能…IP54

品番	測定範囲	取扱価格
EA720Z-1B	0.3~30m	7,370円
EA720Z-3	0.3~50m	11,800円

●測定機能…距離、面積、容積、ピタゴラス機能、連続測定、オートパワーオフ、メモリー呼び出し、加算・減算、セルフタイマー
●測定基準…本体先端、底部
●電源…単4電池×2本(付属)
●サイズ…47(W)×26(D)×122(H)mm
●重量…120g
●三脚ねじ径…1/4" (三脚アダプターは付属していません。)
●付属品…ストラップ
●問住や幅木、廻り縁の長さ測定などの大作業時に便利な尺相当表示機能付です。

△注意 付属電池はテスト電池ですので新しい電池をご購入下さい。

株式会社エスコ 公式チャンネル

YouTube

ブログ掲載の新商品やオススメ商品等を中心にポイントをわかりやすくご紹介!

言葉では伝えきれない商品の魅力を動画で発信しています。



在庫のある商品は、17:00までの御注文で当日発送致します。



測量
建築関連測定
精密加工・測定道具
測定機器(硬度計・膜厚計・他)
圧力測定
はかり

イチオシ商品!

EU RoHS 指令に準拠 (10物質) した 3ピン4個口のマグネット付き抜け止めタップ。

ELECOM
防

JOINTEX<>EYE

NEW

①のみ

差し込み口は耐熱性に優れたユリア樹脂を使用した二重構造。大電流を使用する工事用におすすめ。

通電状態がひと目でわかる。通電しているかどうかひと目でわかる通電表示LEDランプが搭載されています。

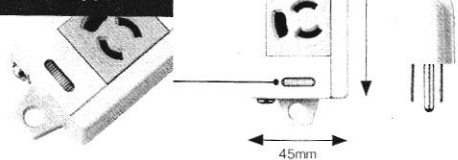

トラッキング現象による火災を防止する
トラッキング防止プラグ

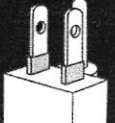

断線や被ふく破れによる感電・火災に有効な
二重被ふくコード

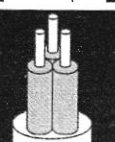

裏面に強力マグネットを装備しスチールデスクなどにつけて使用可能。

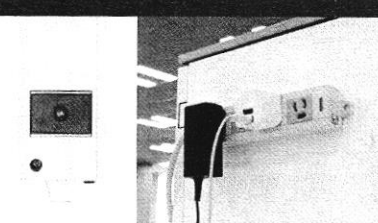

3P → 2P 変換アダプタ

エレコム OAタップ<4個口>

コード長	品番	商品コード	単位	価格(税別)	価格(税込)
① 1m	T-ECOH3410NM	193-119	1本	¥2,600	¥2,830
② 3m	T-ECOH3430NM	879-173	1本	¥2,800	¥3,030
③ 5m	T-ECOH3450NM	879-174	1本	¥3,400	¥3,670
④ 10m	T-ECOH34100NM	138-168	1本	¥6,890	¥7,379

● 外寸(幅×奥×高): 45×30×200mm ● 色: グレー ● 定格: 125V/15A/1500W ● 付属品: 3P→2P変換アダプタ ● 出荷/包装単位: ①1/25 ②1/20 ③1/15 ④1/10

熱にも衝撃にも強い二重構造ボディ。

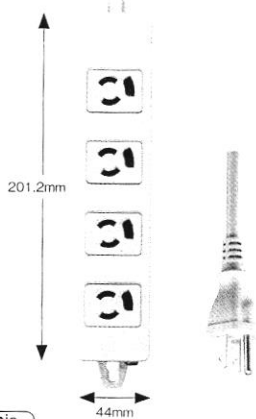

エレコム OAタップ<4個口>

コード長	品番	商品コード	単位	価格(税別)	価格(税込)
① 3m	WCH2434HP	196-497	1本	¥5,750	¥6,325
② 5m	WCH2454HP	196-496	1本	¥6,850	¥7,535

● 外寸(幅×奥×高): 44×26×201.2mm ● 色: グレー ● 定格: 125V/15A/1500W ● 出荷/包装単位: 1/10

抜け止めやマグネット付きの7個口タップ。

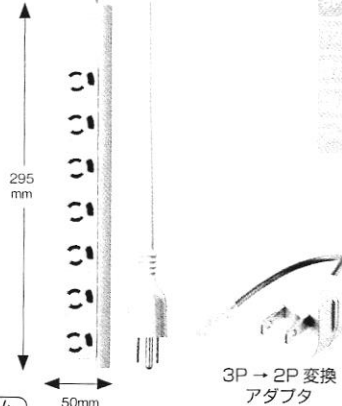

エレコム 雷ガード付OAタップ<7個口>

コード長	品番	商品コード	単位	価格(税別)	価格(税込)
① 3m	T-ECOY053NDA	704-232	1本	¥3,600	¥3,960
② 5m	T-ECOY055NDA	704-233	1本	¥4,200	¥4,620

● 外寸(幅×奥×高): 50×31×295mm ● 色: グレー ● 定格: 125V/15A/1500W ● 付属品: 3P→2P変換アダプタ ● 出荷/包装単位: ①1/20 ②1/10

NEW 3ピン抜け止めシャッター搭載タップ。

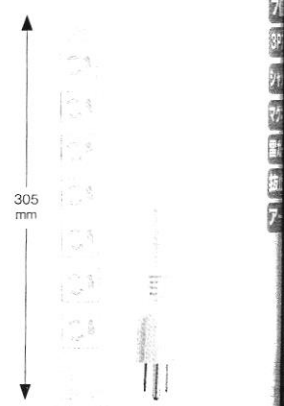

エレコム サンワサプライ 抜け止めシャッタータップ<7個口>

コード長	品番	商品コード	単位	価格(税別)	価格(税込)
① 3m	TAP-F37SH-3R	225-030	1本	¥5,000	¥5,500
② 5m	TAP-F37SH-5R	225-031	1本	¥5,800	¥6,280

● 外寸(幅×奥×高): 50×30×305mm ● 色: ホワイト ● 定格: 125V/15A/1500W ● 出荷/包装単位: ①1/20 ②1/10

NEW 2ピンと3ピンの両方に対応したプラグで変換プラグが不要!

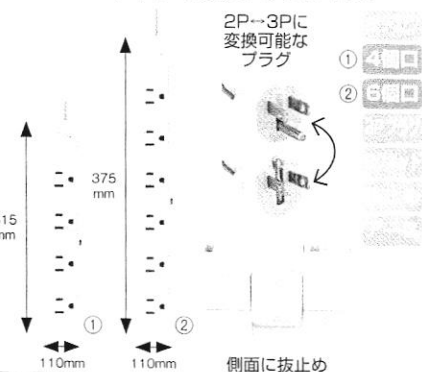

エレコム オーム電機 抜け止めタップ<4個口・6個口>

コード長	品番	商品コード	単位	J価格(税別)	価格(税込)
① 2m	HS-TKML42-3PE25-W	225-248	1本	¥3,620	¥3,982
②	HS-TKML62-3PE25-W	225-249	1本	¥4,220	¥4,642

● コンセント口数: ①4個口 ②6個口 ● 外寸(幅×奥×高): ①110×60×315mm ②110×60×375mm ● 色: ホワイト ● 定格: 125V/15A/1500W ● 出荷/包装単位: ①1/24 ②1/20

NEW 待機電力をまとめて節電できる一括スイッチ付き。

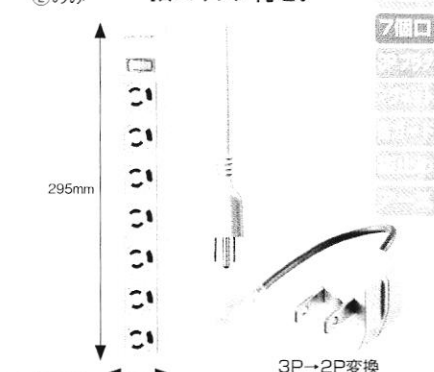

エレコム 集中スイッチ付OAタップ<7個口>

コード長	品番	商品コード	単位	価格(税別)	価格(税込)
① 3m	T-Y053DA	388-566	1本	¥3,850	¥4,235
② 5m	T-Y055NDA	746-881	1本	¥4,300	¥4,730

● 外寸(幅×奥×高): 50×31×295mm ● 色: ホワイト ● 定格: 125V/15A/1500W ● 付属品: 3P→2P変換アダプタ ● 出荷/包装単位: ①1/20 ②1/10

NEW 3ピン抜け止めシャッター搭載集中スイッチ付タップ。

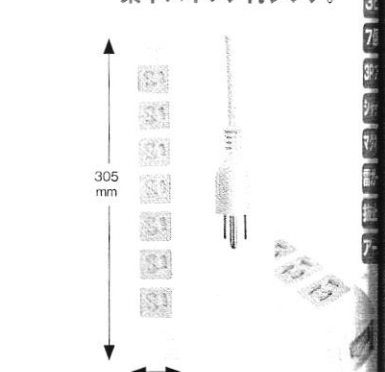

エレコム サンワサプライ スwitch付抜け止めシャッタータップ<7個口>

コード長	品番	商品コード	単位	価格(税別)	価格(税込)
① 3m	TAP-F37SH-3Z	225-032	1本	¥5,200	¥5,660
② 5m	TAP-F37SH-5Z	225-033	1本	¥6,100	¥6,560

● 外寸(幅×奥×高): 50×30×305mm ● 色: ホワイト ● 定格: 125V/15A/1500W ● 出荷/包装単位: ①1/20 ②1/10

OA 用紙
トナー
インク・リボン
メディア

P C
関連用品
PCケーブル・
ネットワーク用品
P C
周辺機器
ソフトウェア
バッグ

最新情報はWebへ!



48Gbpsの伝送速度で最大8Kの解像度に対応した、Ultra High Speed HDMIケーブル。

VENTION Ultra High speed HDMIケーブル

ケーブル長	品番	商品コード	単位	J価(税別)	(税込)
① 1m	AL-1161	196-903	1本	¥2,290	¥2,519
② 2m	AL-1185	196-904	1本	¥3,600	¥3,960
③ 3m	AL-1192	196-905	1本	¥4,840	¥5,324
④ 5m	AL-1208	196-910	1本	¥7,210	¥7,931

●ケーブル太さ:①~③6.3mm④7.3mm●種別:Ultra High speed(HDMI2.1) 8K(48Gbps)●コネクタ形状:入力端子=HDMI オス,出力端子=HDMI オス●出荷/包装単位:1



エレコム Ultra High speed HDMIケーブル

ケーブル長	品番	商品コード	単位	J価(税別)	(税込)
① 1m	DH-HD21E10BK2	196-897	1本	¥3,110	¥3,400
② 2m	DH-HD21E20BK2	196-898	1本	¥4,780	¥5,200
③ 3m	DH-HD21E30BK2	196-900	1本	¥6,080	¥6,600
④ 5m	DH-HD21E50BK2	196-901	1本	¥7,770	¥8,400

●ケーブル太さ:①②6.3mm③7.3mm④8.5mm●種別:Ultra High speed(HDMI2.1) 8K(48Gbps)●コネクタ形状:入力端子=HDMI オス,出力端子=HDMI オス●出荷/包装単位:①1/10/2②1/9/18③1/6/12④1/5

18Gbpsの伝送速度で4K解像度に対応した、Premium High Speed HDMIケーブル。

ルーメン Premium High HDMIケーブル

ケーブル長	品番	商品コード	単位	J価(税別)	(税込)
① 1m	LDC-18GHDMI10	196-915	1本	¥1,480	¥1,628
② 2m	LDC-18GHDMI20	196-916	1本	¥1,890	¥2,079
③ 3m	LDC-18GHDMI30	196-917	1本	¥2,300	¥2,530
④ 5m	LDC-18GHDMI50	196-918	1本	¥3,120	¥3,432
⑤ 10m	LDC-18GHDMI100	158-970	1本	¥6,180	¥6,798
⑥ 15m	LDC-18GHDMI150	158-971	1本	¥9,150	¥10,065

●ケーブル太さ:8mm●種別:Premium High speed HDMI(HDMI2.0) ●対応解像度:最大4K(3840x2160)/60Hz●コネクタ形状:入力端子=HDMI オス,出力端子=HDMI オス●出荷/包装単位:1



NEW

狭い場所でもすっきり配線。上・下・左・右の向きに対応。



ルーメン Premium High HDMI L型ケーブル

ケーブル長	品番	商品コード	単位	J価(税別)	(税込)
① 1m	LDC-18LH20U	225-055	1本	¥1,480	¥1,628
② 2m	LDC-18LH20D	225-056	1本	¥1,890	¥2,079
③ 3m	LDC-18LH20R	225-057	1本	¥2,300	¥2,530
④ 5m	LDC-18LH20L	225-058	1本	¥3,120	¥3,432

●ケーブル太さ:8mm●種別:Premium High speed HDMI(HDMI2.0) ●対応解像度:最大4K(3840x2160)/60Hz●コネクタ形状:入力端子=HDMI オス,出力端子=HDMI オス●出荷/包装単位:1

エレコム Premium High HDMIケーブル

ケーブル長	品番	商品コード	単位	J価(税別)	(税込)
① 1m	DH-HDPS14E10BK2	196-911	1本	¥2,830	¥3,113
② 2m	DH-HDPS14E20BK2	196-912	1本	¥3,610	¥3,971
③ 3m	DH-HDPS14E30BK2	196-913	1本	¥4,390	¥4,829
④ 5m	DH-HDPS14E50BK2	196-914	1本	¥5,950	¥6,545

●ケーブル太さ:①~③6mm④7.8mm●種別:Premium High speed HDMI(HDMI2.0) 4K(18Gbps)●対応解像度:最大4K(3840x2160)/60Hz, Full HD(1920x1080px)/240Hz●コネクタ形状:入力端子=HDMI オス,出力端子=HDMI オス●出荷/包装単位:①1/40/80②③1/20/40④1/10/20



NEW

白い壁面やデスクに合わせて統一感を持たせた空間になじむホワイトカラー。

ルーメン Premium High HDMIケーブル

ケーブル長	品番	商品コード	単位	J価(税別)	(税込)
① 1m	LDC-WH18H10	225-051	1本	¥1,480	¥1,628
② 2m	LDC-WH18H20	225-052	1本	¥1,890	¥2,079
③ 3m	LDC-WH18H30	225-053	1本	¥2,300	¥2,530
④ 5m	LDC-WH18H50	225-054	1本	¥3,120	¥3,432

●ケーブル太さ:8mm●種別:Premium High speed HDMI(HDMI2.0) ●対応解像度:最大4K(3840x2160)/60Hz●コネクタ形状:入力端子=HDMI オス,出力端子=HDMI オス●出荷/包装単位:1

10.2Gbpsの伝送速度で4K解像度に対応した、High Speed HDMIケーブル。

ルーメン High speed HDMIケーブル

ケーブル長	品番	商品コード	単位	J価(税別)	(税込)
① 1m	LDC-14HDM10	151-568	1本	¥730	¥803
② 2m	LDC-14HDM10	225-282	1本	¥7,300	¥8,030
③ 3m	LDC-14HDM20	151-569	1本	¥850	¥935
④ 5m	LDC-14HDM20	225-283	1本	¥8,500	¥9,350
⑤ 10m	LDC-14HDM30	151-570	1本	¥1,000	¥1,100
⑥ 15m	LDC-14HDM30	225-284	1本	¥10,000	¥11,000
⑦ 20m	LDC-14HDM50	151-571	1本	¥1,900	¥2,090
⑧ 30m	LDC-14HDM50	225-285	1本	¥19,000	¥20,900

●ケーブル太さ:7.3mm●種別:High speed(HDMI1.4) ●対応解像度:4Kx2K●コネクタ形状:入力端子=HDMI オス,出力端子=HDMI オス●出荷/包装単位:1



VENTION High speed HDMI 長尺ケーブル

ケーブル長	品番	商品コード	単位	J価(税別)	(税込)
① 10m	AA-0089	155-391	1本	¥4,500	¥4,950
② 15m	AA-0089	225-286	1本	¥13,500	¥14,850
③ 20m	AA-0102	155-392	1本	¥6,450	¥7,005
④ 30m	AA-0102	225-287	1本	¥19,350	¥21,285

●ケーブル太さ:①②7.4mm③④8mm●種別:High speed(HDMI1.4) ●対応解像度:4Kx2K/30Hz●コネクタ形状:入力端子=HDMI オス,出力端子=HDMI オス●出荷/包装単位:1

グリーンハウス High speed HDMIケーブル

ケーブル長	品番	商品コード	単位	J価(税別)	(税込)
① 1.5m	GH-DHD15BK	704-287	1本	¥980	¥1,078
② 3m	GH-DHD30BK	704-288	1本	¥1,400	¥1,540
③ 5m	GH-DHD50BK	726-580	1本	¥2,250	¥2,475

●ケーブル太さ:6mm●種別:High speed(HDMI1.4) ●RoHS指令準拠●対応解像度:4Kx2K(4096x2160)/30p●コネクタ形状:入力端子=HDMI オス,出力端子=HDMI オス●出荷/包装単位:1/10/80



エレコム High speed HDMIケーブル

ケーブル長	品番	商品コード	単位	J価(税別)	(税込)
① 1m	DH-HD14E1L0/RS	122-361	1本	¥2,462	¥2,708
② 2m	DH-HD14E2L0/RS	122-365	1本	¥3,424	¥3,766
③ 3m	DH-HD14E3L0/RS	889-812	1本	¥3,812	¥4,196
④ 5m	DH-HD14E4L0/RS	122-371	1本	¥4,774	¥5,258

●ケーブル太さ:①②5.5mm③6.0mm④7.0mm●種別:High speed(HDMI1.4) ●RoHS指令準拠●対応解像度:最大4K(3840x2160px)/30Hz, Full HD(1920x1080px)/120Hz●コネクタ形状:入力端子=HDMI オス,出力端子=HDMI オス●出荷/包装単位:①1/15/120②③1/10/80④1/5/40

エレコム High speed HDMI やわらかケーブル

ケーブル長	品番	商品コード	単位	J価(税別)	(税込)
① 1.5m	DH-HD14EY15BK	122-414	1本	¥2,730	¥3,003
② 2m	DH-HD14EY20BK	122-418	1本	¥3,317	¥3,648

●ケーブル太さ:4.5mm●種別:High speed(HDMI1.4) ●やわらかRoHS指令準拠●対応解像度:最大4K(3840x2160px)/30Hz, Full HD(1920x1080px)/120Hz●コネクタ形状:入力端子=HDMI オス,出力端子=HDMI オス●出荷/包装単位:1/20/60



エレコム High speed HDMI スーパースリムケーブル

ケーブル長	品番	商品コード	単位	J価(税別)	(税込)
1.5m	DH-HD14SS15BK	122-381	1本	¥2,771	¥3,044

●ケーブル太さ:3.2mm●種別:High speed(HDMI1.4) ●スーパースリム●RoHS指令準拠●対応解像度:最大4K(3840x2160px)/30Hz, Full HD(1920x1080px)/120Hz●コネクタ形状:入力端子=HDMI オス,出力端子=HDMI オス●出荷/包装単位:1/10/100

エレコム High speed miniHDMIケーブル

ケーブル長	品番	商品コード	単位	J価(税別)	(税込)
① 1.5m	DH-HD14EM15BK	122-315	1本	¥4,554	¥5,009
② 3m	DH-HD14EM30BK	122-318	1本	¥6,072	¥6,679

●ケーブル太さ:4.8mm●種別:High speed(HDMI1.4) ●RoHS指令準拠●対応解像度:4Kx2K●コネクタ形状:入力端子=HDMI オス,出力端子=mini HDMI オス●出荷/包装単位:①1/10/40②1/15/45



エレコム High speed microHDMIケーブル

ケーブル長	品番	商品コード	単位	J価(税別)	(税込)
3m	DH-HD14EU30BK	122-313	1本	¥7,464	¥8,210

●ケーブル太さ:4.5mm●種別:High speed(HDMI1.4) ●RoHS指令準拠●対応解像度:4Kx2K●コネクタ形状:入力端子=HDMI オス,出力端子=HDMI micro オス●出荷/包装単位:1/15/45



PCケーブル・切替器

OA用紙
トナー・インク・リボン
メディア
PC関連用品
PCケーブル・ネットワーク用品
周辺機器
ソフトウェア
バッグ

最新情報はWebへ!



ミクス
学)

デスク・ラック
組立(有償)
5104 検索 ←サンフWEBで検索

805BK ¥10,500 (税抜価格)
プ・引出し付机上ラック

USB 5Gbps Windows macOS

バス
パワー USB A 4ポート

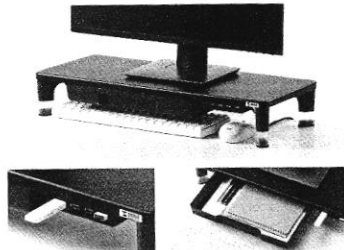
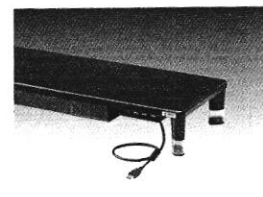

4969887 193112

前面にUSBハブ付き。 A4サイズ対応の引き出し付き。

小物を整理できる引き出し付き。

●付属のスペーサーを取付けることで高さを変更することができます(高さは2段階可変)。

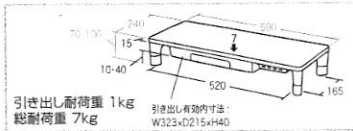

引き出し耐荷重 1kg
総耐荷重 7kg

サイズ W590×D240×H100mm・2.252kg
梱包 1個口/598×247×63mm・2.482kg
出荷形態 ノックダウン組立式(お客様組立て)
材質 木製(MDF)・ABS樹脂 カラー ブラック

<USBハブ仕様>

対応規格	USB 5Gbps (USB3.2 Gen1/3.1 Gen1/3.0)準拠
通信速度	5Gbps/480Mbps/12Mbps/1.5Mbps(理論値)
コネクタ	USB 5Gbps Aコネクタ メス×1 (ダウンストリーム) USB 2.0 Aコネクタ メス×3 (ダウンストリーム) USB 5Gbps Aコネクタ オス×1 (アップストリーム)
電源	バスパワー ケーブル長 50cm
供給電流	最大800mA(全ポート合計)
対応機種	Windows搭載(DOS/V)パソコン、Apple Macシリーズ
対応OS	Windows 11・10・8・1-8、 macOS 26-15-14-13-12-11、 macOS 10.12~10.15、

215〇シリーズ
プ付モニター台

¥6,900 (税抜価格) USB 5Gbps Windows macOS

バス
パワー USB A 4ポート

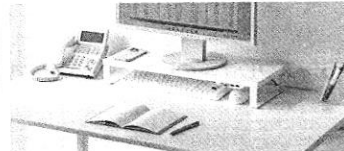
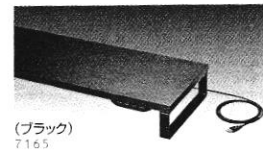

(ブラック)
7165



300
メイン
天板 240
MR-LC215W(ホワイト)
4969887 197172

USBハブは左右前面・
左側面に取付け可能。

USB機器との接続に便利なUSBハブと一体化のモニター台。

●キーボードを使わない時は、天板下の空間に収納することでデスクを広く使用することができます。

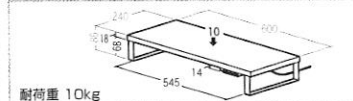

耐荷重 10kg

サイズ W600×D240×H86mm・2.85kg
梱包 1個口/720×285×35mm・3.0kg
出荷形態 ノックダウン組立式(お客様組立て)
材質 天板/木製(パーティクルボード)+メラミン化粧板、
フレーム/スチール(エポキシ樹脂粉体塗装)

<USBハブ仕様>

対応規格	USB 5Gbps (USB3.2 Gen1/3.1 Gen1/3.0)準拠
通信速度	5Gbps(理論値)
コネクタ	USB 5Gbps Aコネクタメス×4(ダウンストリーム) USB 5Gbps Type-Cコネクタ メス(アップストリーム)
電源	バスパワー ケーブル長 1.5m
供給電流	900mA(全ポート合計)
対応機種	Windows搭載(DOS/V)パソコン、Apple Macシリーズ
対応OS	Windows 11・10・8・1-8、 macOS 26-15-14-13-12-11、 macOS 10.12~10.15

USBポートなし

220〇Nシリーズ スチール製机上ラック

W500 × D257mm

W1000 × D257mm



17BKN(ブラック)

MR-LC209BKN(ブラック)

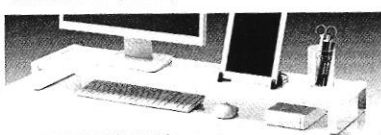
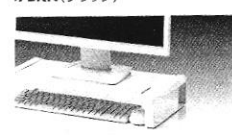

17WN(ホワイト)

MR-LC209WN(ホワイト)

丈夫なスチール製、机上やディスプレイ下の空間を有効活用できる。

●ディスプレイの位置を上げて目線を高くすることで、姿勢を良くし、ディスプレイ全体を見やすくすることができます。
■出荷形態:組立出荷
■材質:スチール(エポキシ樹脂粉体塗装)

品番	MR-LC207BKN	MR-LC207WN	MR-LC209BKN	MR-LC209WN
税抜価格	¥12,500		¥14,500	
サイズ	W500×D257×H89mm・2.26kg		W1000×D257×H89mm・3.8kg	
梱包	1個口/600×286×103mm・2.78kg		1個口/1100×286×103mm・4.8kg	
PLAN	4969887 194799	4969887 194805	4969887 194812	4969887 194829

450(950)

メイン
天板 250

MR-LC207-N
(209-N)シリーズ



滑り止め

補強パーツ

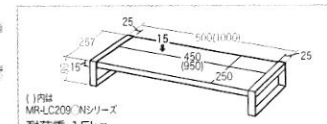

17194
MR-LC209-Nシリーズ
耐荷重 15kg

C31〇シリーズ 木製机上ラック

W600 × D240mm

W1000 × D240mm

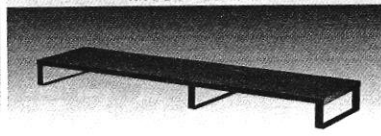

12BK(ブラック)

MR-LC314BK(ブラック)

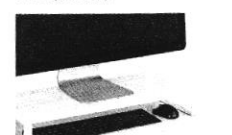

12W(ホワイト)

MR-LC314W(ホワイト)

木製天板採用、机上の空間を有効活用。

●デスク作業を圧迫しない、奥行き240mmのスリムタイプです。
■出荷形態:ノックダウン組立式(お客様組立て) ■材質:天板/木製(パーティクルボード)+メラミン化粧板、フレーム/スチール(エポキシ樹脂粉体塗装)

品番	MR-LC312BK	MR-LC312W	MR-LC314BK	MR-LC314W
税抜価格	¥4,100		¥5,900	
サイズ	W600×D240×H86mm・2.2kg		W1000×D240×H86mm・3.65kg	
寸法図				
耐荷重	10kg		10kg	
梱包	1個口/630×260×50mm・2.55kg		1個口/1030×260×50mm・4.2kg	
PLAN	4969887 195567	4969887 195574	4969887 195581	4969887 195598

600(1000)

メイン
天板 240

MR-LC312-
(314)シリーズ



滑り止め
クッション

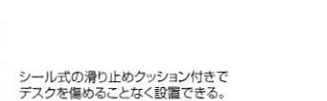

シール式の滑り止めクッション付きで
デスクを傷めることなく設置できる。

C802 ¥8,500 (税抜価格)
ースタンド

3段階の高さ調整が可能。

●奥行き204mmとスリムなので、奥行き狭いデスクでも設置が可能です。

サイズ W540×D204×H108~148mm・2.0kg
梱包 1個口/577×222×77mm・2.49kg
出荷形態 ノックダウン組立式(お客様組立て)
材質 フレーム台/ABS樹脂、
フレーム/スチール(エポキシ樹脂粉体塗装)、
天板/木製(MDF)+PVC貼付
カラー 天板/木目、フレーム/ブラック

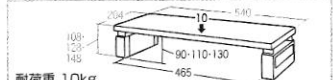

耐荷重 10kg

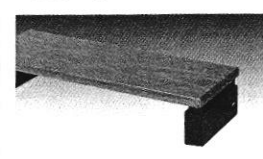

4969887 159231

540
メイン
天板 204

MR-LC801BKN ¥5,000 (税抜価格)
モニタースタンド

タブレットと一緒に置ける。

●ディスプレイ下または、前面に置いて、空間を有効活用
できます。
●天板前方にはタブレットやスマートフォンを立て掛けら
れるスリットがあります。

サイズ W487×D278×H98.5mm・1.2kg
梱包 1個口/495×285×100mm・1.5kg
出荷形態 組立出荷 材質 HIPS樹脂
カラー 天板/ブラック、フレーム/ダークグレー

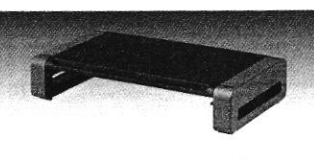

4969887 194485

403
メイン
天板 278

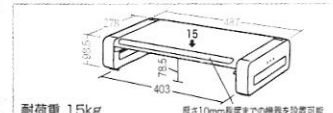

耐荷重 15kg

厚さ10mm程度までの機器を設置可能。

案内・特集

- 昇降デスク
- デスク・机上ラック
- ワゴン・キャビネット
- ロッカー
- ワークブース
- パーティション
- CPUスタンド
- ケーブル収納
- デスク周辺アクセサリ
- ヘッドホンラック
- スクリーン
- プロジェクター台
- プリンタスタンド
- タブレット等保管庫
- セキュリティラック
- サーバーラック
- マウントボックス
- 機器収納ボックス
- パソコンラック
- ナスカート
- 防塵ラック
- 物流・工場・産業
- ディスプレイスタンド
- モニターアーム
- タブレットスタンド
- VESA取付グッズ
- チェア
- キーボードカバー
- ソフトカバー
- エアダスター
- クリーナー
- ケーブルアクセサリ
- マウスパッド
- リストレスト
- セキュリティ
- シュレッダー
- 耐震グッズ
- 保護フィルム7色
- バッグ
- インナーケース
- タブレット他ケース
- タッチペン
- ストラップ
- PCタブレットスタンド
- 車載アクセサリ
- カーチャージャー
- メディアケース
- 用紙・インク
- トラックボール
- マウス
- レーザーポインター
- キーボード
- テンキー
- ドキュメンテーション
- USB11ケーブル
- USBハブ
- カードリーダー
- バーコードリーダー
- USBメモリ
- メディアプレーヤー
- モバイルディスプレイ
- プロジェクター
- トレビンカメラ
- 外部録画機・内蔵機
- 測定機器
- LEDライト
- 監視機・ノートテラ
- スピーカーフォン
- ヘッドセット
- ワイヤレスマイク
- マイク
- WEBカメラ
- キャナ
- スピーカー・拡声器
- K V M
- 映像拡張アダプター
- 分配器・切替器
- 光ケーブルコバー
- LANケーブル
- LANケーブル
- LANハブ
- USB Type-C
- USB延長
- DisplayPort
- DVI-VGA
- HDMI
- 変換アダプター
- RS-232C
- その他
- PCパーツ
- USB充電器
- バッテリー
- 電源タップ
- 電源延長コード
- 電源変換アダプター
- 特注・索引

イチオシ商品!

後端ノックで

ノックル Knockle ホワイトボードマーカー

Pentel

グリーン購入法適合 GPN エコ商品 ひとつと違う

もっと長く、もっと濃く書ける!

直液式ホワイトボードマーカー

直液タイプ



線幅(mm)
3.0~7.0 太字(平)
4.0太字(丸)
2.1中字(丸)
1.6細字(丸)

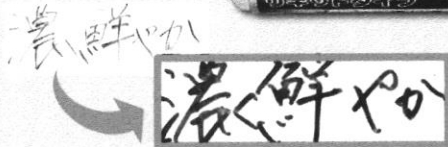

プッシュリフレッシュ方式で最後まで濃い!

最後までくっきりあざやか!!!

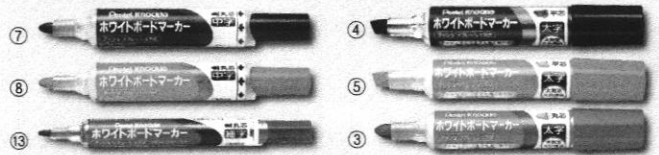

一般的な直液式ホワイトボードマーカーに比べ 筆記距離が1.5倍長い!

※2022年べんてる調べ 試験方法は2008 筆記具工業会基準(JWIMA:2008)

べんてる

ノックル<1本個別包装タイプ>

ペン先形状	品番	黒(-A)	赤(-B)	青(-C)	緑(-D)	単位	価格(税別)	(税込)
丸芯 EMWLSW	①	787-141	②	787-142	③	787-143	—	—
太字	丸芯 EMWLSW	④	787-144	⑤	787-145	⑥	787-146	—
中字 丸芯 EMWLM	⑦	787-136	⑧	787-137	⑨	787-138	⑩	787-139
細字 丸芯 EMWLS	⑪	787-132	⑫	787-133	⑬	787-134	⑭	787-135

●インク: アルコール系インク ●本体長さ: ①~⑥126mm ⑦~⑩125mm ⑪~⑬135mm ●軸(径): ①~⑥24mm ⑦~⑩21mm ⑪~⑬16mm ●使い切りタイプ ●包装形態: 1本ずつシュリンク包装されています ●出荷/包装単位: ①~⑩1/10/200 ⑪~⑬1/10/400

ノックル<個別包装あり・10本箱入りタイプ>

ペン先形状	品番	黒(-A)	赤(-B)	青(-C)	単位	入数	価格(税別)	(税込)
中字 丸芯 EMWLM	⑮	183-177	⑯	807-017	⑰	807-016	1箱 10本	¥2,000 ¥2,200

●包装形態: 1本ずつシュリンク包装されて箱に入っています ●出荷/包装単位: 1/20

ノックル<個別包装なし・簡易10本箱入りタイプ>

ペン先形状	品番	黒(-A)	赤(-B)	単位	入数	価格(税別)	(税込)	
太字 丸芯 EMWLSW	⑲	10	⑳	866-489	㉑	866-490	1箱 10本	¥2,500 ¥2,750
中字 丸芯 EMWLM	㉒	10	㉓	866-495	㉔	866-496	1箱 10本	¥2,000 ¥2,200

●インク: アルコール系インク ●本体長さ: ⑲~㉑126mm ㉒125mm ●軸(径): ⑲~㉑24mm ㉒21mm ●使い切りタイプ ●1本ごとのシュリンク包装はございません ●出荷/包装単位: 1/20

しなるペン先がボードにしっかりフィットするから安定して書きやすい!

直液タイプ



べんてる

ノックル ボードにフィット

ペン先	品番	黒(-A)	赤(-B)	青(-C)	緑(-D)	紫(-F)	紫(-V)	単位	入数	価格(税別)	(税込)			
太字	①	887-705	②	887-706	③	887-707	④	764-811	⑤	764-812	⑥	764-813	1本	¥250 ¥275
太字	⑦	708-703	⑧	708-704	⑨	708-705	—	—	—	—	—	—	1箱 10本	¥2,500 ¥2,750
中字	⑩	701-994	⑪	701-995	⑫	701-996	⑬	764-898	⑭	764-899	⑮	764-900	1本	¥200 ¥220
中字	⑯	708-706	⑰	708-707	⑱	708-708	—	—	—	—	—	—	1箱 10本	¥2,000 ¥2,200

●インク: アルコール系インク ●本体長さ: ①~⑨125mm ⑩~⑬135mm ●軸(径): ①~⑨21mm ⑩~⑬16mm ●使い切りタイプ ●品番: ①~⑨EMWLSBF ⑩~⑬EMWLSBF ●出荷/包装単位: ①~⑥1/10/200 ⑦~⑨1/20 ⑩~⑬1/10/400 ⑭~⑱1/40

べんてる ノックル ボードにフィット6色セット

ペン先	品番	商品コード	単位	価格(税別)	(税込)
⑰ 太字	EMWLSBF6ST	764-815	1セット	¥1,500	¥1,650
⑱ 中字	EMWLSBF6ST	764-814	1セット	¥1,200	¥1,320

●インク色: 黒・赤・青・緑・橙・紫 ●出荷/包装単位: 1/5/40

ペン先を3~5秒下に向けると濃度回復。くっきり鮮やかな筆記線が持続します。



補充インクはこちら

線幅(mm)	補充式
2.1 中字(丸)	直液タイプ

べんてる ホワイトボードマーカー タフ 丸芯・中字

品番	黒(-A)	赤(-B)	青(-C)	緑(-D)	単位	入数	価格(税別)	(税込)		
MW50M	①	234-977	②	236-503	③	236-460	④	236-581	1本	¥120 ¥132
	⑤	725-672	⑥	725-674	⑦	725-673	⑧	725-675	1箱 10本	¥1,200 ¥1,320

●インク: アルコール系インク ●本体長さ: 120mm ●軸(径): 22mm ●出荷/包装単位: ①~④1/10/200 ⑤~⑧1/20

べんてる タフ補充インク

品番	黒(-AM)	赤(-BM)	青(-CM)	緑(-DM)	単位	入数	価格(税別)	(税込)		
MWR1	⑨	289-432	⑩	289-431	⑪	289-430	⑫	289-429	1本	¥90 ¥99
	⑬	725-679	⑭	725-678	⑮	725-677	⑯	725-676	1箱 10本	¥900 ¥990

●インク: アルコール系インク ●出荷/包装単位: ⑨~⑫1/10/200 ⑬~⑯1/20

注意 ボードマーカーは横向き保管をしてください!! 詳しくはP.613をご参照ください。

最新情報は Webへ!



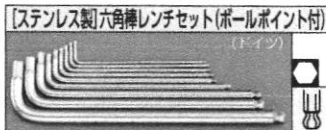

品番	サイズ (インチ)	軸長 (mm)	税抜価格
EA573WS-190	3/32・7/64・1/8・9/64・5/32・3/16・1/4・9/16・3/8 (9本組)	112~224	11,200円

●防錆性に優れた特殊加工ステンレス製
●ボールポイント付

収納ポーチ付



品番	サイズ (mm)	軸長 (mm)	税抜価格
EA573WS-90	1.5・2・2.5・3・4・5・6・8・10 (9本組)	90~224	9,480円

●防錆性に優れた特殊加工ステンレス製
●ボールポイント付



品番	サイズ (mm)	軸長 (mm)	税抜価格
EA573WS-500	1.5・2・2.5・3・4・5・6・8・10 (9本組)	90~224	12,000円

●材質…ステンレス ●ボールポイント付
●カラースリプでサイズ選別が容易
●ホルド機能付…先端のボールの動きで、ボルト・ナット類の脱落を防ぐ形状です



品番	サイズ (mm)	軸長 (mm)	税抜価格
EA573WS-200	1.5・2・2.5・3・4・5・6・8・10 (9本組)	90~225	10,500円

●色の違いによってサイズの選別が容易です

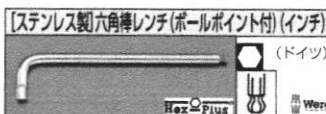

品番	サイズ (インチ)	軸長 (mm)	税抜価格
EA573WS-101	3/32	112	1,050円
EA573WS-102	7/64	119	980円
EA573WS-103	1/8	123	945円
EA573WS-104	9/64	130	915円
EA573WS-105	5/32	137	1,020円
EA573WS-106	3/16	154	1,200円
EA573WS-107	1/4	185	1,620円
EA573WS-108	5/16	195	1,990円
EA573WS-109	3/8	224	3,080円

●防錆性に優れた特殊加工ステンレス製
●ボールポイント付

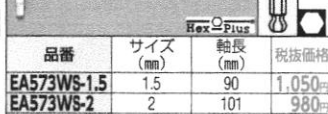

品番	サイズ (mm)	軸長 (mm)	税抜価格
EA573WS-1.5	1.5	90	1,050円
EA573WS-2	2	101	980円
EA573WS-2.5	2.5	112	945円
EA573WS-3	3	123	915円
EA573WS-4	4	137	1,020円
EA573WS-5	5	154	1,200円
EA573WS-6	6	172	1,620円
EA573WS-8	8	195	1,990円
EA573WS-10	10	224	2,970円

●防錆性に優れた特殊加工ステンレス製
●ボールポイント付

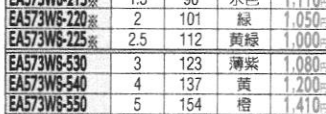

品番	サイズ (mm)	軸長 (mm)	色	税抜価格
EA573WS-215	1.5	90	水色	1,110円
EA573WS-220	2	101	緑	1,050円
EA573WS-225	2.5	112	黄緑	1,000円
EA573WS-530	3	123	薄紫	1,080円
EA573WS-540	4	137	黄	1,200円
EA573WS-550	5	154	橙	1,410円
EA573WS-560	6	172	赤	1,880円
EA573WS-580	8	195	紫	2,330円
EA573WS-600	10	224	青	3,610円

●材質…ステンレス ●ボールポイント付
●カラースリプでサイズ選別が容易
●ホルド機能付…先端のボールの動きで、ボルト・ナット類の脱落を防ぐ形状です



品番	サイズ (mm)	軸長 (mm)	色	税抜価格
EA573WS-215	1.5	90	水色	1,110円
EA573WS-220	2	101	緑	1,050円
EA573WS-225	2.5	112	黄緑	1,000円
EA573WS-230	3	123	薄紫	975円
EA573WS-240	4	137	黄	1,090円
EA573WS-250	5	154	橙	1,280円
EA573WS-260	6	172	赤	1,710円
EA573WS-280	8	195	紫	2,110円
EA573WS-300	10	224	青	3,270円

●色の違いによってサイズの選別が容易です
●ボールポイント付

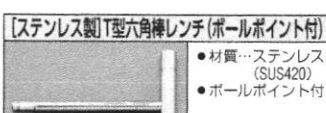

品番	サイズ (mm)	全長 (mm)	ハンドル幅 (mm)	税抜価格
EA573BS-101	3	140	100	2,370円
EA573BS-102	4	140	100	2,600円
EA573BS-103	5	140	100	2,810円
EA573BS-104	6	140	100	3,200円
EA573BS-105	7	140	100	3,600円
EA573BS-106	8	140	100	4,000円
EA573BS-107	9	140	100	4,560円
EA573BS-108	10	140	100	5,070円

●材質…ステンレス (SUS420)
●ボールポイント付

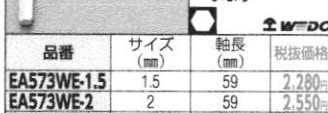

品番	サイズ (mm)	軸長 (mm)	税抜価格
EA573WE-1.5	1.5	59	2,280円
EA573WE-2	2	59	2,550円
EA573WE-2.5	2.5	59	2,640円
EA573WE-3	3	59	2,690円
EA573WE-4	4	65	2,690円
EA573WE-5	5	79	2,760円
EA573WE-6	6	85	2,870円
EA573WE-8	8	92	3,320円
EA573WE-10	10	110	3,920円
EA573WE-12	12	130	4,760円
EA573WE-14	14	150	6,390円
EA573WE-17	17	168	7,610円
EA573WE-19	19	177	8,590円
EA573WE-22	22	186	10,000円
EA573WE-24	24	192	11,600円
EA573WE-27	27	222	13,500円

●材質…ステンレス (SUS420)

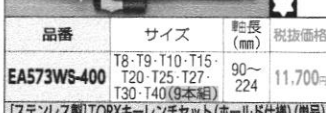

品番	サイズ	軸長 (mm)	税抜価格
EA573WS-400	T8-T9-T10-T15-T20-T25-T27-T30-T40 (9本組)	90~224	11,700円

●ホルド仕様…先端がボルト・ナット類をしっかりとホルドして脱落を防ぐ形状です

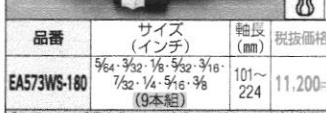

品番	サイズ (インチ)	軸長 (mm)	税抜価格
EA573WS-180	9/64・3/32・1/8・5/32・3/16・7/32・1/4・5/16・3/8 (9本組)	101~224	11,200円

●材質…ステンレス ●ボールポイント付

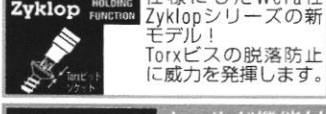

ホルド仕様
先端部を抜け止め仕様にしたWera社Zyklopシリーズの新モデル！Torxビスの脱落防止に威力を発揮します。

ホルド機能付
先端部に抜け止めボールを採用したWera社Zyklopシリーズの新モデル！六角ボルト・ナットやキャップボルトの脱落防止に威力を発揮します。



関連商品はコチラ！

ステンレス六角穴付ボルト P.1261 ~
ステンレス TORX キャップスクリュー P.1265



品番	サイズ	軸長 (mm)	税抜価格
EA557DS-800A	⊕#1-#2-#3 ⊕5.5-6.0-6.0-8.0 (2本組)	35~150	6,410円

●材質…YUS550
●工具袋付



品番	サイズ (mm)	軸長 (mm)	税抜価格
EA557DT-300	⊕#2×6.3 ⊕6.0×1.0 (2本組)	100	1,910円

●材質…YUS550
●工具袋付



デュアルモールドハンドル (二重成型ハンドル)
●乗らかめの素材で手になじむグリップ感

●エラストマー樹脂を用いたエアークッション仕様で手の疲れが軽減されます。
●(手元六角付)はスバハ・レンチの併用でトルクをかけたねじ締めが行えます。



品番	サイズ (mm)	軸長 (mm)	税抜価格
EA557DT	⊕#1-#2-#3 ⊕5.5-6.0-8.0 (6本組)	75~150	5,410円



品番	サイズ (mm)	軸長 (mm)	税抜価格
EA557DT-10	⊕#2×6.0 ⊕6.0×0.8 (2本組)	35	990円
EA557DT-12	⊕#2×6.0	35	505円
EA557DT-22	⊕6.0×0.8	35	505円

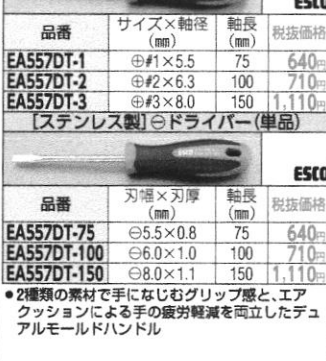

品番	刃幅×刃厚 (mm)	軸長 (mm)	税抜価格
EA557DT-75	⊕5.5×0.8	75	640円
EA557DT-100	⊕6.0×1.0	100	710円
EA557DT-150	⊕8.0×1.1	150	1,110円

●2種類の素材で手になじむグリップ感と、エアークッションによる手の疲労軽減を両立したデュアルモールドハンドル

整理整頓や仕分けに一役買います。 書類を項目ごとに分けたり、用途はいろいろ。

中身の見える透明本体は、マチなし・マチ付の2タイプ。

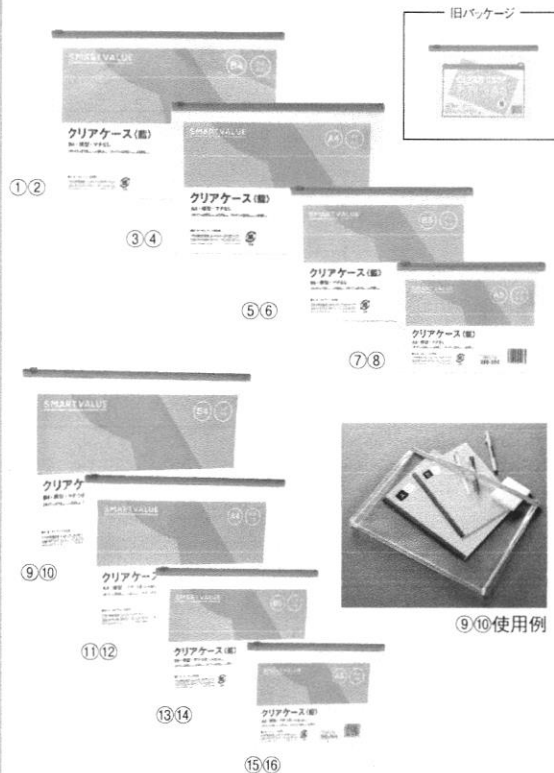

パッケージデザインが順次切替となります。
(切替前後は新旧混在する場合があります。)

マチなし ①~⑧
マチ付 ⑨~⑯
見出しなし
見出し付

スマートバリュー クリアケース<ヨコ型・マチなし>

規格	外寸(縦×横)	内寸(縦×横)	品番	商品コード	単位	入数	J価格(税込)	(税込)
①	B4-S	290×395mm	D083J-B4	260-497	1枚	1	¥424	¥466
②	B4-S	290×395mm	D083J-5B4	260-058	1パック	5枚	¥2,039	¥2,242
③	A4-S	245×335mm	D081J-A4	260-498	1枚	1	¥325	¥357
④	A4-S	245×335mm	D081J-5A4	260-059	1パック	5枚	¥1,548	¥1,702
⑤	B5-S	215×290mm	D084J-B5	260-499	1枚	1	¥292	¥321
⑥	B5-S	215×290mm	D084J-5B5	260-060	1パック	5枚	¥1,388	¥1,526
⑦	A5-S	180×240mm	D082J-A5	260-500	1枚	1	¥234	¥257
⑧	A5-S	180×240mm	D082J-5A5	260-061	1パック	5枚	¥1,107	¥1,217

●シート(厚): 0.3mm●材質: オレフィン●収容枚数: コピー用紙100枚●色: 青●出荷/包装単位: ①1/5/150②1/30③⑤⑦1/5/250④⑥⑧1/50

クリアケース<ヨコ型・マチ付>

規格	外寸(縦×横)	内寸(縦×横)	品番	商品コード	単位	入数	J価格(税込)	(税込)
⑨	B4-S	295×410mm	D087J-B4	260-501	1枚	1	¥563	¥619
⑩	B4-S	295×410mm	D087J-5B4	260-062	1パック	5枚	¥2,751	¥3,026
⑪	A4-S	250×350mm	D085J-A4	260-502	1枚	1	¥449	¥493
⑫	A4-S	250×350mm	D085J-5A4	260-063	1パック	5枚	¥2,132	¥2,345
⑬	B5-S	220×305mm	D088J-B5	260-503	1枚	1	¥435	¥478
⑭	B5-S	220×305mm	D088J-5B5	260-064	1パック	5枚	¥2,067	¥2,273
⑮	A5-S	185×255mm	D086J-A5	260-504	1枚	1	¥372	¥409
⑯	A5-S	185×255mm	D086J-5A5	260-065	1パック	5枚	¥1,763	¥1,939

●マチ幅: 30mm●材質: オレフィン●シート(厚): 0.3mm●収容枚数: コピー用紙200枚●色: 青●出荷/包装単位: ⑨⑪⑬⑮1/5/100⑩⑫⑭⑯1/20

A5からB4サイズまで。カラーも豊富で分類に便利。

ロングセラー



見出し(中紙): 縦27mm×横87mm



⑬使用例

上部ファスナーで
しっかり密封だから
濡れない、汚れない

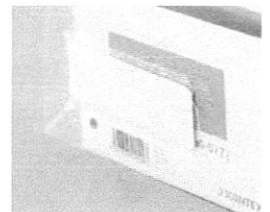

見出し付(マチ付)

豊富なサイズと
カラー
バリエーション

LIHIT LAB. クリアケース<ヨコ型・マチなし>

規格	外寸(縦×横)	内寸(縦×横)	品番	色	単位	入数	J価格(税込)	(税込)
B4-S	290×395mm	270×385mm	F-75S	① 527-405 ② 527-401 ③ 527-400 ④ 527-399	1枚	1	¥580	¥638
A4-S	245×335mm	225×325mm	F-74S	⑤ 527-385 ⑥ 527-381 ⑦ 527-380 ⑧ 527-379 ⑨ 527-382	1枚	1	¥430	¥473
B5-S	215×290mm	195×280mm	F-73S	⑩ 527-365 ⑪ 527-361 ⑫ 527-360 ⑬ 527-359	1枚	1	¥390	¥429
A5-S	180×240mm	160×230mm	F-72S	⑭ 527-357 ⑮ 527-353 ⑯ 527-352 ⑰ 527-351	1枚	1	¥320	¥352

●材質: オレフィン(バイオマスポリエチレン含有)●シート(厚): 0.3mm●収容枚数: コピー用紙100枚●仕様: 本体上部真ん中に見出し付●出荷/包装単位: ①~④1/5/25/150⑤~⑯1/5/25/250

クリアケース<ヨコ型・マチ付>

規格	外寸(縦×横)	内寸(縦×横)	品番	色	単位	入数	J価格(税込)	(税込)
B4-S	295×410mm	275×390mm	F-75SM	⑱ 527-412 ⑲ 527-408 ⑳ 527-407 ㉑ 527-406	1枚	1	¥710	¥781
A4-S	250×350mm	230×330mm	F-74SM	㉒ 527-392 ㉓ 527-388 ㉔ 527-387 ㉕ 527-386 ㉖ 527-389	1枚	1	¥600	¥660
B5-S	220×305mm	200×285mm	F-73SM	㉗ 527-372 ㉘ 527-368 ㉙ 527-367 ㉚ 527-366	1枚	1	¥540	¥594
A5-S	185×255mm	165×235mm	F-72SM	㉛ 527-419 ㉜ 527-415 ㉝ 527-414 ㉞ 527-413	1枚	1	¥470	¥517

●マチ幅: 30mm●材質: オレフィン(バイオマスポリエチレン含有)●シート(厚): 0.3mm●収容枚数: コピー用紙200枚●仕様: 本体左下に見出し付●出荷/包装単位: 1/5/25/100



UI 六のワ・締付け
充電式インパクトレンチ

40Vmax
XGT Next Generation Technology

エア式同等の
強カトルク

最大
総付けトルク
2,850
N・m※1

最大
緩めトルク
4,000
N・m※2

40Vmax

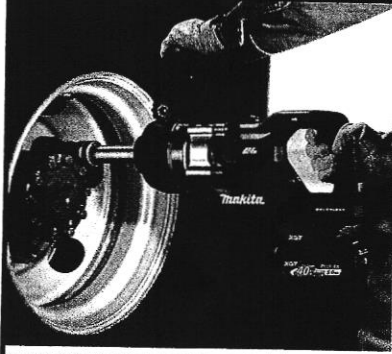

充電式ならではの快適作業
・エアの圧力に左右されず安定したトルク
・ホースが邪魔にならない

正逆転オートストップモード

モード	正転時 打撃開始後…	逆転時 打撃終了後…
1	すぐに回転停止 トルク(目安) ※300~450N・m	すぐに回転停止
2	約0.5秒で回転停止 ※5 トルク(目安) ※700~1,000N・m	約0.2秒で回転停止
3	約1秒で回転停止 ※5 トルク(目安) ※1,800~2,000N・m	低速回転(230min ⁻¹) ※停止はしません



■打撃力4段切替
■Cスプリング式
ソケット抜け落ち防止



角ドライブ 25.4mm

本体のみ **TW010GZK ロングアンビル**
152,000円 ケース付/バッテリー・充電器別売

LEDライト

別販売品
パワーソースキットXGT2
(A-69733) 76,200円
4.0Ah BL4040×2本
31分(実用充電)45分(フル充電)

パワーソースキットXGT7
(A-74821) 95,200円
4.0Ah BL4040F×2本
31分(実用充電)45分(フル充電)

パワーソースキットXGT3
(A-71978) 97,200円
5.0Ah BL4050F×2本
38分(実用充電)50分(フル充電)

パワーソースキットXGT9
(A-74843) 143,700円
8.0Ah BL4080F×2本
60分(実用充電)76分(フル充電)

充電式インパクトレンチ



正逆転オートストップモード

連続した仮締め作業や、緩め作業時の
ナット脱落防止に。(各3段階)

モード※6	モデル	1	2	3
正転時 打撃開始後…	TW700D	すぐに回転停止	約0.5秒で回転停止	約1秒で回転停止
	TW300D	配管の締め付けなど	鉄骨材の仮締めなど	大型鉄骨の仮締めなど
逆転時 打撃終了後…	TW700D	すぐに回転停止	約0.2、0.3秒で回転停止	低速回転 ※停止はしません
	TW300D	全用途に	足場の解体(約0.3秒) ナットの脱落防止に(約0.2秒)	230min ⁻¹ 300min ⁻¹

スイッチ全速モード TW300D/TW700Dのみ
トリガを少し引けば、一気に全速回転※。
効率良く連続作業が行え、疲労も軽減。※設定した打撃力の最大回転数

18V 800N・m (8,150kgf・cm)
Li-ion BL MOTOR
APT
■18Vクラス最強の
圧倒的ハイパワー
(当社比。2020年6月
現在、当社調べ)

229

ソケット
別売
角ドライブ19mm

6.0Ah TW1001DRGX
106,100円
バッテリー BL1860B × 2本
充電器 DC18RF・ケース付
27分(実用充電)
40分(フル充電)

本体のみ TW1001DZ
47,300円
バッテリー・充電器・ケース別売

18V 600N・m (6,118kgf・cm)
Li-ion BL MOTOR
APT 正逆転オート
ストップモード

170

ソケット
別売
角ドライブ12.7mm

6.0Ah TW700DRGX
98,300円
バッテリー BL1860B × 2本
充電器 DC18RF・ケース付
27分(実用充電)
40分(フル充電)

本体のみ TW700DZ
39,500円
バッテリー・充電器・ケース別売

18V 300N・m (3,050kgf・cm)
Li-ion BL MOTOR
APT 正逆転オート
ストップモード

144

ソケット
別売
角ドライブ12.7mm

6.0Ah TW300DRGX
86,700円
バッテリー BL1860B × 2本
充電器 DC18RF・ケース付
27分(実用充電)
40分(フル充電)

本体のみ TW300DZ
27,900円
バッテリー・充電器・ケース別売

モデル No.	角ドライブ sq(mm)	締付け能力		打撃 モード	回転数 (min ⁻¹)/[回/分]	打撃数 (min ⁻¹)/[回/分]	電源 (V)	1充電あたりの作業量(目安) / 締付け※8	質量 (kg/バッテリー含)	振動3軸合成値 (m/s ²)※9	標準付属品	
		普通ボルト	高力ボルト									
TW010G	25.4	M27~M45	M20~M33	4[最速] 3[強] 2[中] 1[弱]	0~1,200 0~850 0~700 0~600	0~1,750 0~1,500 0~1,300 0~1,200	直流36※7 (40Vmax)	高力ボルト M33(F10T) (2秒締付け時)	約200本	12.3 (BL4050F)	33.4	サイドハンドル リング
TW1001D	19	M12~M30	M10~M22	強 中 弱	0~1,800 0~1,000 0~900	0~2,200 0~2,000 0~1,800	直流18	M20(F10T) 締付け時間約2.0秒 M22(F10T) 締付け時間約4.5秒	約220本 約90本	3.7	15.5	
TW700D	12.7	M10~M24	M10~M16	強 中 弱	0~1,900 0~1,200 0~500	0~2,400 0~1,700 0~1,000	直流18	高力ボルト M16(F10T) (2秒締付け時)	約290本	2.6	19.0	フック
TW300D	12.7	M10~M20	M10~M16	強 中 弱	0~3,200 0~2,600 0~1,800	0~4,000 0~3,400 0~2,600	直流18	高力ボルト M16 (2.8秒締付け時)	約370本	1.8	12.5	

※1 M36(強度区分:F10T)、摩擦接合ボルト3秒締付け時。※2 3秒以内に緩められるトルクの最大値。※3 IP表示をしている製品は水や粉じんによる影響を受けにくいように設計されていますが、故障しないこと保証するものではありません。※4 バッテリーを装着した場合は、本体側の保護等級に準じます。※5 トルク値は目安です。ボルトサイズや作業条件などにより異なります。※6 用途は目安の作業です。作業条件によって内容が変わる可能性があります。※7 40Vmaxは満充電時のバッテリー電圧を表しています。※8 数値は参考値です。バッテリーの充電状態や作業条件により異なります。※9 TW010G/300DはEN62841-2-2(TW1001D/700DはEN60745-2-2)規格に基づき測定。

000N・m (000kgf・cm) 最大締付けトルク LEDライト付 V 無段変速 プレーキ付 正逆転商用 ケース付 00分 充電時間(目安)

バッテリー、充電器に関しては P 22, 23, 24 を参照してください。

リチウムイオン電池
石工穴あけ
曲切げ断
研研磨削
集じん
充電式クリーナー
レーザーバイレタ
カクハン
エア
木工機
溝ソクリ
発電ブラスマ
ソーエ
園芸
高圧洗浄ポンプ
他充電製品アクセサリ

06 充電式クリーナ

■充電式クリーナ

10.8V バッテリ内蔵式

確かな吸引力と手軽さ

紙パック式+ワンタッチスイッチ

10.8V 2.0Ah
内蔵式 ■リチウム

吸込仕事率 ダストバッグ(標付)※1

35/20/5w

使用時間※2

約**10/16/50**分

質量※3

1.0kg

- 2.0Ahリチウムバッテリー内蔵
- ワンタッチスイッチ
- LEDライト

CL115FDWI

18,000円 約240分

充電器DC1001付

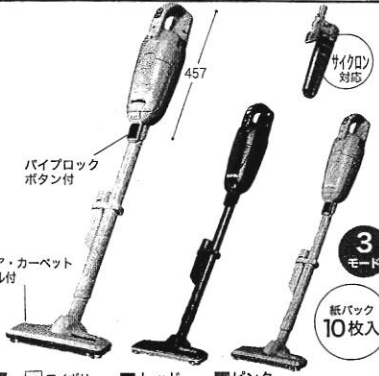

フロア・カーペットノズル付

パイプロックボタン付

3モード

紙パック10枚入

LEDライト

カプセル式+トリガ

10.8V 2.0Ah
内蔵式 ■リチウム

吸込仕事率 フィルタ(標付)※1

21w

使用時間※2

約**15**分

質量※3

0.93kg

- 2.0Ahリチウムバッテリー内蔵
- トリガスイッチ
- バッテリー切お知らせランプ

CL116DWI

17,000円 約240分

充電器DC1001付



フロア・カーペットノズル付

パイプロックボタン付

3モード

紙パック10枚入

LEDライト

紙パック式+ワンタッチスイッチ

10.8V 1.3Ah
内蔵式 ■リチウム

吸込仕事率 ダストバッグ(標付)※1

23/14/5w

使用時間※2

約**8/12/23**分

質量※3

1.0kg

- 紙パック対応

フロア・カーペットノズル付

- アイボリー DWNH ※在庫僅少品
- レッド DWNR ※在庫僅少品
- ピンク DWNP ※在庫僅少品

CL105DWH

15,600円 約180分

充電器DC1001付

10.8V 1.3Ah
内蔵式 ■リチウム

吸込仕事率 ダストバッグ(標付)※1

20/14/5w

使用時間※2

約**7/10/20**分

質量※3

1.0kg

- 紙パック対応

フロア・カーペットノズル付

- アイボリー DWI ※在庫僅少品
- レッド DWR ※在庫僅少品

CL105DWI

15,300円 約180分

充電器DC1001付

■充電式サイクロンクリーナ

18V Li-ion **3.0Ah**

吸込仕事率※1

75/25w

使用時間※2

約**35**分/1時間**17**分

質量※3

3.8kg

- 遠心分離サイクロン
- ブラシレスモータ搭載
- 充実の作業量と軽量化

(ライトバッテリーは使用できません)

CL501DZ

47,400円

バッテリー・充電器別売

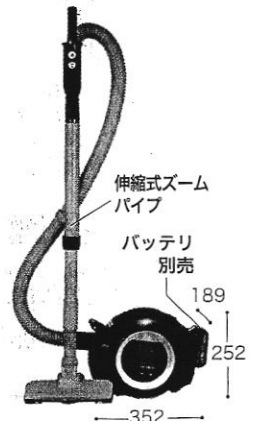

伸縮式ズームパイプ

バッテリー別売

189

252

352

LEDライト

集じん方法	モデルNo.	電源	集じん容量(mL)	連続使用時間(min)【分】※2	旧基準の※4 吸込仕事率(W)	質量(バッテリー含) (kg)	標準付属品
紙パック式	CL115FD	直流 10.8V-2.0Ah	500	パワフル:約10/強:約16/標準:約50	—	1.0	紙パック(10枚)・ダストバッグ・フロアカーペットノズル・ストレートパイプ・サッシノズル
カプセル式	CL116D	直流 10.8V-2.0Ah	560	約15	—	0.93	プレフィルタ・フィルタ・フロアカーペットノズル・ストレートパイプ・サッシノズル
紙パック式	CL105DN	直流 10.8V-1.3Ah	ダストバッグ500	パワフル:約8/強:約12/標準:約23	パワフル:20/強:14/標準:5	1.0	フロアカーペットノズル・紙パック(10枚)・ダストバッグ
	CL105D	直流 10.8V-1.3Ah	紙パック330	パワフル:約7/強:約10/標準:約20	—	1.0	紙パック(10枚)・ダストバッグ・ノズル・ストレートパイプ・サッシノズル
サイクロン	CL501DZ	Li-ion 直流18V 1.5~6.0Ah	250	BL1860B 使用時 強:約35 標準:約1時間17分	—	3.8	ノズル・スチールホースフック・クリーニングブラシ・ショルダーベルト・ズームパイプ

■コンボキット

■充電式ブロワ+充電式クリーナ
お掃除コンボキット



製品の動画が
ご覧いただけます。

CK1013 29,000円

充電式クリーナCL107FD・充電式ブロワUB100D・ブロワ用ダストバッグ
バッテリーBL1015(1本)・充電器DC105A・クリーナ用ソフトバッグ

■充電式クリーナ

■「車内」の隅々まで快適キレイ ■紙パックワンタッチ式



吸込仕事率
ダストバッグ(標付)※1 **38/23/5w** (パワフル/強/標準)

18V **CL184DRF** 50,600円

バッテリーBL1830B 充電器DC18RF・ソフトバッグ付 17分(実用充電) 22分(フル充電)

3.0Ah **CL184DZ** 17,100円

ソフトバッグ付/バッテリー・充電器別売



吸込仕事率
ダストバッグ(標付)※1 **28/19/5w** (パワフル/強/標準)

10.8V **CL121DSH** 27,900円

バッテリーBL1015・充電器DC105A 17分(実用充電) 22分(フル充電)

1.5Ah **CL121DZ** 14,600円

ソフトバッグ付/バッテリー・充電器別売

電圧	モデルNo.	集じん方法	スイッチ	集じん容量(mL)	連続使用時間(min)【分】※2	質量(kg)	標準付属品
18V スライド式 (3.0Ah)	CL184D	紙パック式	ワンタッチ	ダストバッグ500 紙パック330	パワフル:約20/強:約30 標準:約1時間20分	2.0	シートノズル120、マットノズル120 ラバーノズル330、ソフトブラシ360
10.8V スライド式 (1.5Ah)	CL121D	紙パック式	ワンタッチ	ダストバッグ500 紙パック330	パワフル:約10/強:約12/標準:約25	1.6	抗菌紙パック(10枚)・ショルダーベルト

※1 測定条件:各標準設定のバッテリーの満充電相当。 ※2 数値は参考値です。バッテリーの充電状態や作業条件により異なります。 ※3 質量はバッテリー含む、ノズル・パイプ除く。

※4 測定条件:各標準設定バッテリーの定格電圧相当。

バッテリー、充電器に関してはP.22、23、24を参照してください。

別販売品 充電式クリーナ

マキタのクリーナをサイクロンにチェンジ

クリーナ別売 ※吸込み仕事率15W以下の製品は吸引力が不十分になる可能性があります。

アスベスト(石綿)周辺の環境下(除去作業含む)で使用しないでください。

対応機種

カプセル集じんタイプ

適用モデル
CL001G/CL280FD
CL281/284FD
CL180/181FD
CL140/141FD

サイクロンを選ぶ

【サイクロンユニット】カプセル式がサイクロン一体式に。
集じん容量 250mL
質量 0.39kg
高性能フィルタEX付

標準小売価格 オリーブ 5,700円 部品番号 A-74516
スノーホワイト 部品番号 A-74500
ブルー 部品番号 A-74522

ダストボックス
集じん容量400mL
ゴミ捨て頻度を低減
部品番号 136714-6
標準小売価格 2,000円

パイプを選ぶ

ストレートパイプ340

【ロック付用】**【ショートサイズ】**

オリーブ 部品番号 413757-8
スノーホワイト 部品番号 459481-9
ブルー 部品番号 412474-7

標準小売価格 サイクロンアタッチメント装着時に併用する事で変わらない本機長さで使用可能
490円

パイプロックタイプ

適用モデル
CL001/002G
CL280/281/282FD
CL284/285FD
CL115FD/116D

【ロック付ショートサイクロンアタッチメント】

集じん容量 250mL
質量 0.28kg

標準小売価格 オリーブ 3,500円 部品番号 A-72431
スノーホワイト 部品番号 A-72453
ブルー 部品番号 A-72447

ストレートパイプ

【ロック付用】**【通常サイズ】**

オリーブ 部品番号 413666-1
スノーホワイト 部品番号 459353-8
ブルー 部品番号 459356-2

標準小売価格 370円

パイプロック非対応タイプ

適用モデル
CL180/181/182FD
CL140/141/142FD
CL106/108/107FD
CL105DN/105D/110D

【ロック付サイクロンアタッチメント】

集じん容量 400mL
質量 0.36kg

標準小売価格 オリーブ 3,700円 部品番号 A-72481
スノーホワイト 部品番号 A-72687
ブルー 部品番号 A-70063
スノーホワイト 部品番号 A-68856

ストレートパイプ320

【ロックなし用】**【ショートサイズ】**

スノーホワイト 部品番号 459246-9
ブルー 部品番号 412509-4

標準小売価格 400円

サイクロンアタッチメント装着時に併用する事で通常サイズのパイプと変わらない本機長さで使用可能

●ロック付伸縮パイプ

■身長に応じて使いやすさ長さに調節
■240mm伸縮可能

A-75487
3,500円

●バッテリーアダプタ

【クリーナ専用】**【Li-ion18V専用】**

■腕の負担を軽減
■BAP18C
A-69870
7,700円

コード長さ1m

【適応(バッテリー)】
BL1860B・BL1850B
BL1840・BL1830B
BL1820B・BL1815N

●クリーナ用ソフトバッグ

■クリーナ本体、バッテリー、充電器、アクセサリ等をこれ1つで収納。
■ショルダーベルト付

A-67153 3,400円

※写真のクリーナ等は別販売品です。

先端アタッチメント	カラー	部品番号	価格	適用モデル
切替ノズル(クリーナ用) フロア清掃とじゅうたん清掃の切替機能付。 (7.2V/9.6V/10.8V除く)	ブルー	A-66232	2,700円	充電式 クリーナ 全機種 VC261D VC660D ※CL501D (CL500D) 除く
	スノーホワイト	A-61335		
ノズルアッセンブリ じゅうたん等への引っかかりを低減。	スノーホワイト	127825-8	2,000円	
	オリーブ	127826-6		
フロア・カーペットノズル 滑るような操作性の新機軸ノズル。 先端部と中間部に毛取りブラシを採用。 ※毛足7mm以下のカーペットに対応	スノーホワイト	A-73019	2,500円	
	オリーブ	A-73025		
フロア・カーペットノズル 先端部と中間部に毛取りブラシを採用。 (40Vmax/18V/14.4V除く) ※毛足7mm以下のカーペットに対応	ブルー	A-66232	1,200円	
	アイボリー	A-37546		
	レッド	A-52504		
	ピンク	A-67050		
じゅうたん用ノズル じゅうたんに付いた糸くずや 髪の毛の毛を取るのに便利です。	スノーホワイト	A-59950	1,500円	
	アイボリー	A-37546		
シートノズル 車内のシート清掃に。 毛取りブラシ付。	ブルー	A-67038	850円	
	スノーホワイト	A-67022		
	アイボリー	A-67044		
	レッド	A-67050		
棚ブラシ 障子の棧や棚の上の掃除が手軽にできます。	ブルー	A-66254	950円	
	スノーホワイト	A-65931		
	アイボリー	A-37552		
	レッド	A-52510		
フレキシブルホース 柔軟性に優れ、車内の狭い場所の掃除に便利です。	ブルー	A-66260	1,000円	
	スノーホワイト	A-65925		
	アイボリー	A-37568		
	レッド	A-52526		
ラウンドブラシ ヘッドが動きます。	ブルー	A-66276	750円	
	スノーホワイト	A-65947		
	アイボリー	A-37471		
	レッド	A-52532		
シートノズル120 車内のシートの清掃に。毛取りブラシ付。 サイドブラシで溝のゴミも掻き出し可能。	ブルー	A-68828	1,100円	
	ブルー	A-68834		
マットノズル120 フロアマットの清掃に 先端の突起がマットの毛を掻き分ける。	ブルー	A-68812	1,900円	
	ブルー	A-68812		
ソフトブラシ360 ダッシュボードやエアコン吹き出し口の清掃に 先端ブラシは角度変更可能。	ブルー	A-71205	950円	
	ブルー	A-71205		
ブラシノズル ※ 衣類に付着した花粉等の吸い込みに便利 ※使用する際はフレキシブルホースを併用ください。花粉等の集積時には高機能フィルタEX、高機能フィルタEXを使用してください。	ブルー	A-71205	1,900円	
	ブルー	A-71205		
ロック付クリーナ用 伸縮フレキシブルホース そのままでも掃除 しやすい斜めカット	スノーホワイト	A-70362	1,900円	
	黒	A-72497		
ラバーノズル330 ドアポケット内等の清掃に ラバー製なので傷が付きにくい。	グレー	A-68840	1,600円	

消耗品	部品番号	価格	適用モデル
サイクロン一体式用 高機能フィルタEX サイクロンユニット 標準付属品	A-74441	1,000円	CL003G CL286FD
	A-74457	2,200円	
紙パック式用 高性能フィルタ	A-74457	2,200円	CL002G/285FD CL072D/102D CL105D/107FD CL115FD CL121D CL142FD/182FD CL184D CL282FD (4076D/4093D) (4072D/4073D)
抗菌紙パック(10枚入り) 抗菌仕様で衛生的。	A-48511	650円	
ダストバッグ(1枚入り) 不織布のため 繰り返し使えます。	A-43957	170円	CL002G/285FD CL282FD-(4093D) CL072D/102D/105D CL107FD/115FD CL121D/184D CL142FD/182FD (4076D)
高機能ダストバッグ (1枚入り) 捕集効率がさらに向上。	A-74295	1,000円	
バルブステアコンプリート スポンジ付きで高い密閉性。	142650-6	340円	CL002G/285FD CL282FD
	140K08-9	320円	
フィルタ プレフィルタで取りきれ なかったチリをキャッチ。	1枚入 A-43963	100円	CL001G/070D/100D CL106FD/108FD/116D CL140FD/141FD CL180FD/181FD CL280FD/281FD/284FD (4070D/4071D/CL110D)
	10枚入 A-50728	1,000円	
プレフィルタ 粗いゴミ用。 フィルタの上にかぶせて使用。	A-43979	700円	(4070D) (4071D)
	A-50463	700円	
高機能フィルタ 捕集効率が さらに向上。	A-58207	800円	CL001G CL070D CL100D CL106FD CL108FD CL116D CL140FD CL141FD CL180FD CL181FD CL280FD CL281FD CL284FD (CL110D)
	A-68971	900円	
高機能フィルタEX 捕集効率がさらに 向上。形状を安定 させるフレーム付。	A-68965	1,000円	

※ご使用の際はカプセル式用の高機能フィルタEX、もしくはプレフィルタを併用ください。

リチウム
締付け
ハタハリ
曲切
研削
集じん
充電式
クリーナ
レーザー
カクハ
エ
木工
機
溝
ソ
穴
発
電
マ
ソ
チ
ェ
ン
園
芸
ボ
ン
プ
高
圧
洗
浄
他
充
電
製
品
ア
ク
セ
サ
リ

アスベスト(石綿)周辺の環境下(除去作業含む)で使用しないでください。

大風量ブロワ

229 ~ 231を参照 別販売品はP136を参照

40V^{Li-ion}max

18V LXT

HIGH-POWER BL MOTOR



多彩なア
[AS001G/18]

切粉飛ばしに

ノズル13

機械の清掃

フレキシブルノズル6

空気入れ

ピンチバルブノズル

空気抜き

ラバーアタッチメント 20-30 ※3

水際の吹飛ばし

ノズル7

空気の清掃

ラバーアタッチメント 65 ※3

工具の清掃

ノズル3

布団の圧縮

別売
アンカー下穴の清掃が快適

ロングノズルセット品
A-73455 1,200円
(ノズル全長593mm)

入れる、抜く

様々なシーンに使える

充電式エアダスタ

40Vmax **1.1m³/min** 最大風量

Li-ion **HIGH-POWER BL MOTOR**

最大風速 **200 m/s** [モード4]

最大風量 **1.1 m³/min** [モード4]

4段階風量切替

LEDライト

2.5 AS001GR 3,300円
バッテリーBL4025 3分(実用充電) 23分(フル充電)
充電器DC40RA+ケース

本体のみ AS001GZ 4,600円
バッテリー・充電器・ケース

AS001GZ

充電式エアダスタ

18V **1.1m³/min** 最大風量

Li-ion **HIGH-POWER BL MOTOR**

最大風速 **200 m/s** [モード4]

最大風量 **1.1 m³/min** [モード4]

4段階風量切替

LEDライト

■18Vバッテリー仕様 新登場
■モータ制御の最適化により 40Vmax同等のパワーを実現

本体のみ AS180DZ 24,600円
バッテリー・充電器・ケース別売

別販売品
パワースーツキット1 A-61226 78,900円
6.0 BL1860B×2 約65分充電(2本同時)
2口急速充電器 DC18RD マックバックタイプ3

AS180DZ

充電式ブロワ

18V **0~3.2m³/min** 風量

Li-ion

■集じんも可能、ダストバッグ付

517

3.0 UB185DRF 43,000円
バッテリー BL1830B 17分(実用充電) 22分(フル充電)
充電器 DC18RF 付

本体のみ UB185DZ 12,500円
バッテリー・充電器別売

UB185DZ

ブロワ

14.4V **0~3.1m³/min** 風量

Li-ion

■集じんも可能、ダストバッグ付

502

3.0 UB144DRF 40,700円
バッテリー BL1430B 17分(実用充電) 22分(フル充電)
充電器 DC18RF 付

本体のみ UB144DZ 11,900円
バッテリー・充電器別売

UB144DZ

10.8V **0~2.6m³/min** 風量

Li-ion **CXT**

■集じんも可能、ダストバッグ付

505

7.5 UB100DSH 20,900円
バッテリー BL1015 22分
充電器 DC10SA 付

本体のみ UB100DZ 11,400円
バッテリー・充電器別売

UB100DZ

4.1 m³/min 風量

■風量約46%アップ(当社従来機比)
■集じんも可能、ダストバッグ付

479

UB1102 12,100円
変速なし

UB1103 14,300円
無段変速

UB1103のみ

モデル No.	最大風量 (m³/min)※4	最大真空度 (kPa)※5	風速 (m/s)※6	最大風圧 (kPa)※6	電源 (V)※7	1充電あたりの連続使用時間 (目安)※8	質量 (kg)	標準付属品	
AS001G	1.1	10.3	200(最大) 163(平均)	29.7	直流36 (40Vmax)	モード1 約50分 モード2 約25分 モード3 約17分 モード4 約13分	1.5 (バッテリー含む) ノズル非装着時	ノズル3・ノズル7・ノズル13・フレキシブルノズル6・フック ワイドレンジノズル・ピンチバルブノズル・エアバントホース ラバーアタッチメント20-30・ラバーアタッチメント65・フィルタC	
AS180D	1.1	10.3	200(最大) 163(平均)	29.7	直流18	モード1 約55分 モード2 約30分 モード3 約20分 モード4 約15分	1.4 (バッテリー含む) ノズル非装着時		
モデル No.	風量 (m³/min) (m³/分)	風速 (ノズル付) (m/s)	真空度 (kPa) [mm水柱]	集じん容量 (L)	電源 (V)	1充電あたりの連続使用時間 (目安)※8	質量 (kg)	コード (m)	標準付属品
UB185D	0~3.2	0~98	0~5.8 [0~591]	2	直流18	「強」約13分 「中」約30分 「弱」約1時間20分	1.8 (バッテリー含む)	—	
UB144D	0~3.1	0~96	0~5.5 [0~561]	2	直流14.4	「強」約11分 「中」約25分 「弱」約1時間10分	1.7 (バッテリー含む)	—	ダストバッグ・ノズル
UB100D	0~2.6	75(最大)/62(平均)	0~4.0 [0~410]	2	直流10.8 (スライド)	「強」約8分 「中」約20分 「弱」約45分	1.4 (バッテリー含む)	—	
UB1102	4.1	110(最大)/91(平均)	5.7 [580]	—	電源 (V)	電流 (A)	消費電力 (W)	—	ダストバッグ・ノズル・サッシノズル フレキシブルホース・ジョイント
UB1103	0~4.1	0~110(最大)/0~91(平均)	0~5.7 [0~580]	2	単相100	6.3	600	1.8	5

※1 ノズル7装着時。※2 ノズル類非装着時。※3 エアバントホース、ノズル13と合わせて使用してください。※4 ノズル類非装着時。モード4使用時。※5 空気抜き用途時。※6 ノズル7装着時。モード4使用時。
※7 40Vmaxは満充電時のバッテリー電圧を表しています。※8 数値は参考値です。バッテリーの充電状態や作業条件により異なります。

穴あけ
締付け
石穴あけ
曲切斷
研削
集じん
充電式
クリーナー
レーザー
バイフレタ
カクハン
エア
カンナ
木工機
溝切り
ホソ穴
発電
ブラズマ
ソー
園芸
高圧洗浄
他充電製品
アクセサリ

18V 14.4V

リチウムイオン

テリ・充電器一覧表



リチウムイオンバッテリー 18V		14.4V		通常充電				複数一括管理	
				充電時間				充電時間	
6.0 Ah	BL1860B (A-60464) 24,400円	BL1460B (A-60660) 22,400円	27分 (実用充電80%) 40分 (フル充電)	130分 (2本同時)	130分	130分 (1~2本) 260分 (3~4本)	160分	160分 (4本同時) 320分 (全バッテリー充電(8本))	
5.0 Ah	BL1850B (A-59900) 23,000円 BL1850※ (A-57196) 23,000円	BL1450※ (A-59259) 21,000円	40分 (フル充電)	110分 (2本同時)	110分	110分 (1~2本) 220分 (3~4本)	135分	135分 (4本同時) 270分 (全バッテリー充電(8本))	
4.0 Ah	BL1840※ (A-56596) 20,400円	BL1440※ (A-56596) 19,000円	29分 (フル充電)	36分 (2本同時)	36分 (2本同時)	90分 (2本同時)	90分 (1~2本) 180分 (3~4本)	110分 (4本同時) 220分 (全バッテリー充電(8本))	
3.0 Ah	BL1830B (A-60442) 19,000円 BL1830※ (A-47896) 19,000円	BL1430B (A-60698) 16,900円	17分 (実用充電80%) 22分 (フル充電)	22分 (2本同時)	22分 (2本同時)	60分 (2本同時)	60分 (1~2本) 120分 (3~4本)	80分 (4本同時) 160分 (全バッテリー充電(8本))	
2.0 Ah	BL1820B (A-61715) 14,700円	-	15分 (実用充電80%) 24分 (フル充電)	24分 (2本同時)	24分 (2本同時)	45分 (2本同時)	45分 (1~2本) 90分 (3~4本)	55分 (4本同時) 110分 (全バッテリー充電(8本))	
1.5 Ah	BL1815N★ (A-60311) 13,700円	BL1415N (A-58235) 11,700円	15分 (フル充電)	15分 (2本同時)	15分 (2本同時)	30分 (2本同時)	30分 (1~2本) 60分 (3~4本)	40分 (4本同時) 80分 (全バッテリー充電(8本))	

実用充電(80%充電)までさらに早く充電可能
急速充電器
DC18RF (JPADC18RF) 16,900円
14.4~18V
充電中のバッテリー状態・周辺温度等を、充電制御へさらに反映し充電時間短縮。
■低温・10°C充電可能 ※4
■連続急速充電可能
■バッテリー冷却ファン
充電完了メロディ付
スマートフォン等が充電可能(USB)

40Vmax用の充電器で18/14.4Vバッテリーを充電
充電器用交換アダプタ※1
ADP10 (A-69967) 6,200円
急速充電器 DC40RA (JPADC40RA) 19,500円
2口急速充電器 DC40RB (JPADC40RB) 35,900円

急速充電+コンパクト
2本同時に急速充電
充電完了メロディ付
スマートフォン等が充電可能(USB)
DC18RC ※3 (JPADC18RC) 16,900円
7.2~18V
DC18RE (JPADC18RE) 10.8~18V
DC18RA ※3 (JPADC18RA) 7.2~18V
DC24RC ※3 (JPADC24RC) 7.2~24V

4本充電可能
コンパクト充電器
DC18SD ※3 (JPADC18SD) 7,900円 7.2~18V
DC18SE ※3 (自動車専用) (JPADC18SE) 15,900円 7.2~18V
DC18SF (JPADC18SF) 30,500円 14.4~18V
DC18WC (JPADC18WC) 7,900円 14.4~18V

40Vmax用の充電器で18/14.4Vバッテリーを充電
充電器用交換アダプタ※1
ADP10 (A-69967) 6,200円
多口充電ケース BCC01 (A-78346) 94,000円 充電口数 8口

★一部対応しないモデルがあります(P18、19参照)。詳しくは営業所へお問い合わせください。

バッテリー、充電器、ケースがワンセット
パワーソースキット
バッテリーや充電器を買い足すなら...
パワーソースキットがおすすめ
本体のみ製品とパワーソースキットでお好みの組み合わせが可能
Power Source Kit
LS714DZ CE090DZ VC560DZ
RC300DZ UP180DZK
TW302DZ MC300DZ AS180DZ MUA200DZ
CW001GZ CW002GZ CW003GZ CW004GZ

2口タイプ充電器

セット名(部品番号)	価格	バッテリー	充電器	充電時間	ケース
パワーソースキット1 (A-61226)	78,900円	6.0 Ah BL1860B×2本	DC18RD	2本同時約55分充電	マックバックタイプ3
パワーソースキット2 (A-67094)	127,700円	6.0 Ah BL1860B×4本	DC18RD	2本同時約55分充電	マックバックタイプ3
パワーソースキットSH1 (A-68317)	64,900円	6.0 Ah BL1860B×2本	DC18SH	2本同時約130分充電	

バッテリーチェックでバッテリーを診断
【診断内容】
・充電回数
・バッテリー残容量
・バッテリー寿命
・過放電傾向
・過負荷作業率
・バッテリー電圧
・各ブロック(セル)電圧
・故障診断
※残容量表示機能のないNi-MHスライドバッテリーは表示されません。
ポータブルバッテリーチェック用交換アダプタ
BTC04 [A-61488] 35,700円
BTC05 [A-70954] 12,200円
BTC07 [A-73710] 31,000円
【対応バッテリー】
Li-Ion18V/14.4V(ライオンバッテリー除く)、36V(BL3622A除く)
Ni-MHスライドタイプ9.6V~24V
ポータブル電源別売
スマートフォンで手軽にバッテリーチェック+カスタマイズ
通信アダプタ ADP11 [A-73879] 15,400円
【対応バッテリー】40Vmax 充電式インパクトドライバTD002Gの使用感カスタマイズ →P26
Makita スマートアプリ
アプリ操作の動画がご覧いただけます。

※1 DC40WA/WB、BCC02は使用できません。 ※2 DA340D、(HR162D)、HS470D、(SS540D)、KS510D、KS512D、KS521D、CS540D、LC540D、(JR141D)、JS160D、(MUR142UDシリーズ、MUR144UDシリーズ)、GA400D、UC121DはブルーラインのバッテリーBL1430を使用できません。
※3 スライド式バッテリーに対応(10.8V・24Vは非対応)、但しDC24RCは24V対応。 ※4 マックバックバッテリーは別売。
(*)内のモデルは生産終了モデルです。

リチウムイオン
六あけ
締付け
ハツリ
石玉あけ
曲切斷
研削
集じん
充電式
クリーナー
レーザー
パイプ
カクハン
エア
カンナ
木工機
溝切り
ホソ穴
発電
ブラズマ
ソーエン
園芸
高圧洗
浄
他充電製品
アクセサリ

別紙内訳書

	品名	規格	単位	数量	単価	金額	備考
1	マイナスドライバー	EA560LA-100 エスコ	EA	60			
2	バックル付収納コンテナ	EA506AB-34C エスコ	EA	1			
3	バックル付収納コンテナ	EA506AB-36C エスコ	EA	1			
4	曲がるハンディブラシ	EA928AG-30 エスコ	EA	10			
5	〔フローリング用〕養生テープ	EA944ML-2 エスコ	SP	14			
6	ポリ袋 No. 12	354-367 100 0枚 ジョインテックス	EA	12			
7	ポリ袋 No. 15	354-369 100 0枚 ジョインテックス	EA	13			
8	ハトメ鋸	CR-HT52-BRS クラウン	EA	3			
9	番号札 無地 (5枚パック入)	CR-BG35-R クラウン	SH	2			
10	番号札 無地 (5枚パック入)	CR-BG35-SB クラウン	SH	2			
11	番号札 無地 (5枚パック入)	CR-BG35-PI クラウン	SH	2			
12	メカニクスグローブ	EA353BT-78 エスコ	EA	16			
13	SONY マイクロホン	ECM-XM1	EA	1			
14	クラフトペーパー	742-537 ジョイ ンテックス	EA	1			
15	クリーム賞状用紙・縦書き	10-1067 クラウン	SH	1			
16	ゼムクリップ	CR-GM15-SL クラウン	PC	2			
17	スーパークリップ	SC-70S クラウン	PC	1			
18	メタルシェルフ	2949654	UN	1			
19	ディスプレイボード	X872999	EA	5			
20	モバイルバッテリー	RJ03931	EA	6			
21	熊撃退スプレーホルスター付	WPN2728	EA	17			
22	エナージェル	359-632 ジョイ ンテックス	CA	3			
23	エナージェル	359-633 ジョイ ンテックス	CA	3			
24	エナージェル	359-634 ジョイ ンテックス	CA	3			
25	ケース	81282287 モノ タロウ	EA	6			
26	フィルム	16771286 モノ タロウ	EA	6			
27	テグス	06712886 モノ タロウ	EA	3			
28	ワイヤーロープ	17493333 モノ タロウ	EA	2			
29	低反発ウレタンフォーム	35634444 モノ タロウ	EA	5			
30	モニターアーム	44353172 モノ タロウ	EA	2			

	品名	規格	単位	数量	単価	金額	備考
31	キーボード	122-935 ジョインテックス	EA	7			
32	マウス	763-504 ジョインテックス	EA	4			
33	マウス	225-006 ジョインテックス	EA	3			
34	バッテリー補充液	EA922AE-14 エスコ	PC	1			
35	ウインドウウォッシャー液	EA922AB-71 エスコ	PC	1			
36	1Uショートトラックケース(CLA SSICPRO)	CPRIUSIII	EA	5			
37	MR05LN グレードル	MR05LN EX5C	EA	8			
38	ポスト・イット詰め替え用	703-932 ジョインテックス	EA	25			
39	ハレパネ	141-520 ジョインテックス	EA	5			
40	コンパクトタイプJTIII	386-864 ジョインテックス	EA	1			
41	〔一括・個別スイッチ付〕タップ (シャッター/雷ガード付)	EA815GM-34WA エスコ	EA	14			
42	のぞき見防止フィルター(マグ ネット式)	EA764-360 エスコ	EA	7			
43	〔一括スイッチ付〕タップ(クラン プ式)	EA815GM-211 エスコ	EA	10			
44	除草剤	EA913AC-2 2.0ℓ エス コ	EA	1			
45	除草剤(速攻タイプ)	EA913AE-2 1.0ℓ エス コ	EA	2			
46	スプレーボトル(連続噴霧)	EA115MH-169 エスコ	EA	1			
47	じょうご	EA992BB-21 エスコ	EA	1			
48	合成皮革手袋 LL	894-047 ジョインテックス	EA	70			
49	合成皮革手袋 L	894-046 ジョインテックス	EA	70			
50	合成皮革手袋 M	894-045 ジョインテックス	EA	30			
51	合成皮革手袋 S	894-044 ジョインテックス	EA	20			
52	除菌スプレー 本体	872-275 ジョインテックス	EA	20			
53	トイレマジックリン	170-761 ジョインテックス	EA	24			
54	トイレマジックリン 業務用	743-328 ジョインテックス	EA	8			
55	防寒ジャケット	EA915GD-223 サイズ:X L エスコ	EA	1			
56	防寒ジャケット	EA915GD-222 サイズ:L エスコ	EA	1			
57	グリーンレーザーポインター(多 機能タイプ)	737-243 ジョインテックス	EA	1			
58	高耐荷重プリンタラック(W60 0)	LPS-T121H サンワサブ ライ	EA	1			
59	プライバシーフィルター	CRT-PFNG116W サンワ サブライ	SH	2			
60	レーザー距離計	EA757ZA-67 エスコ	EA	2			

	品名	規格	単位	数量	単価	金額	備考
61	台静快台車<サイレントマスター>	347-401 ジョインテックス	EA	1			
62	グリーンレーザーポインター(多機能タイプ)	737-243 ジョインテックス	EA	2			
63	レーザー距離計	EA757ZA-67 エスコ	EA	1			
64	OAタップ	388-566 ジョインテックス	EA	10			
65	HDMIケーブル	196-911 ジョインテックス	EA	2			
66	HDMIケーブル	196-913 ジョインテックス	EA	2			
67	HDMIケーブル	196-914 ジョインテックス	EA	2			
68	スチール製机上ラック	MR-LC209WN サンワサプライ	EA	1			
69	ホワイトボードマーカー(太)	764-815 ジョインテックス	ST	2			
70	ホワイトボードマーカー(中)	764-814 ジョインテックス	ST	1			
71	六角棒	EA573WS-2 エスコ	EA	3			
72	ホッチキス芯	332-801 ジョインテックス	CA	8			
73	クリアケース	260-061 ジョインテックス	PK	17			
74	インパクトレンチ	TW1001DZ モノタロウ	EA	1			
75	クリーナー	CL184DRF モノタロウ	EA	1			
76	クリーナーパック	A-48511 モノタロウ	EA	5			
77	ブロワ	UB185DZ モノタロウ	EA	2			
78	バッテリー	BL1830B モノタロウ	EA	2			
79							
80							
81							
82							
83							
84							
85							
86							
87							
88							
89							
90							