

令和8年2月10日

善通寺駐屯地におけるオープンカウンター方式による見積依頼について

- 1 本リストは、オープンカウンター方式実施要項に基づく手続が必要です。
- 2 本方式は随意契約を前提とした見積依頼であり、有効な見積書をもって申込みをした者のうち、予定価格の制限の範囲内で最低の価格の見積書をもって申込みをした者を契約の相手方とします。

3 件名リスト

一連番号	件名	納入(履行)場所	納期(履行期限)	見積依頼書公表日	見積書提出期限	見積合わせの日時	防衛省競争参加資格	備考
143	善通寺(7)290号建物空調機取替	善通寺駐屯地	8.3.31	8.2.10	8.2.18 10時00分	8.2.18 10時00分	なし	
144	ドームカメラ ほか3件	善通寺駐屯地	8.3.31	8.2.10	8.2.18 10時00分	8.2.18 10時00分	なし	
			－ 以下	余 白 －				

4 仕様書の交付場所、契約条項等を示す場所、問合せ先及び提出先

〒765-0002

香川県善通寺市南町2-1-1

契約機関名(担当) 第348会計隊契約班(岡本)

電話番号(内線)0877-62-2311(2647) FAX : 0877-62-2315

# 見 積 書

件名リスト一連番号	143
-----------	-----

## 見積金額 ¥

(消費税及び地方税を除く。)

NO	件 名	規 格	単 位	数 量	単 価	金 額
1	普通寺(7)290号建物空調機取替	仕様書のとおり	ST	1		
2		以下余白				
3						
4						
5						
6						
7						
8						
9						
10						
11						
12						
13						
14						
15						
納 入 場 所		陸上自衛隊 普通寺駐屯地	納 期		8.3.31	
落 札 方 法		総額決定	見 積 書 有効期間			
契 約 保 証 金		免 除				

上記に関して「入札及び契約心得」、「オープンカウンター方式実施要項」及び「標準契約書等」の契約条項等を承諾のうえ見積いたします。

また、当社(私(個人の場合)、当団体(団体の場合))は「入札及び契約心得」に示された暴力団排除に関する誓約事項について誓約いたします。

令和8年2月18日

分任契約担当官  
陸上自衛隊普通寺駐屯地  
第348会計隊長 佐藤 康平 殿

住 所

会 社 名

代表者名

㊞

# 市 価 調 査 書

件名リスト一連番号	143
-----------	-----

¥

(消費税及び地方税を除く。)

NO	件 名	規 格	単 位	数 量	単 価	金 額
1	普通寺(7)290号建物空調機取替	仕様書のとおり	ST	1		
2		以下余白				
3						
4						
5						
6						
7						
8						
9						
10						
11						
12						
13						
14						
15						
納 入 場 所		陸上自衛隊 普通寺駐屯地	納 期		8.3.31	
落 札 方 法		総額決定				

令和8年2月17日

分任契約担当官  
陸上自衛隊普通寺駐屯地  
第348会計隊長 佐藤 康平 殿

住 所





会 社 名

代 表 者 名

⑩

# 善通寺 (7) 290号建物空調機取替

善通寺駐屯地業務隊

業務隊長	管理科長	営繕班長	工事企画係長	作成者	
					
善通寺駐屯地業務隊管理科営繕班	作成年月日	令和	年	月	日

## 仕様書

- 1 作業名称 善通寺（7）290号建物空調機取替
- 2 作業場所 香川県善通寺市南町2-1-1 陸上自衛隊善通寺駐屯地
- 3 契約期間 契約締結日 ～ 令和8年3月31日
- 4 作業概要  
空冷ヒートポンプ式パッケージエアコン取替 1式
- 5 一般事項
  - (1) 本作業は、本仕様書、図面及び公共建築工事標準仕様書（国土交通省大臣官房官庁営繕部監修）に基づき実施する。作業に際し仕様書及び図面に疑義を生じた場合は、監督官と協議し指示に従って作業を実施する。また、軽微な変更については請負金額の変更はしないものとする。
  - (2) 受注者は、作業日を監督官と調整のうえ、了解を得たのち作業を実施するものとする。
  - (3) 受注者は、作業の主要な段階及び監督官の指示する場所において写真撮影を実施するものとする。項目は、作業前・作業中・隠蔽部分・完成・使用材料及び監督官の指示箇所とするものとする。また写真は、作業完了後速やかに整理し提出するものとする。
  - (4) 本作業は受注者の責任とし、作業に際し、破損及び損傷した部分については監督官へ報告のうえ、指示に従い速やかに復旧するものとする。
  - (5) 本作業実施に際し、受注者は作業現場の条件を作業関係者に十分把握させると共に、作業員に対して安全教育を実施し、安全な作業方法の確認及び安全点検を確実に実施するものとする。
  - (6) 喫煙は所定の位置で行い、作業中及び歩行しながらの喫煙を禁止するものとする。また、作業場所以外の立ち入りを禁止するものとする。作業の都合によりやむを得ず立ち入る場合は監督官と協議し、部隊側立ち会いのもとで立ち入るものとする。
  - (7) 施設からの電気・給水は原則として使用させないものとする。ただし、監督官と協議し、使用する場合はメーター等を設置し、部隊側算定に基づき有償とするものとする。
  - (8) 本作業で発生した金属類については、種類別に整理し、発生材調書とともに官側に引継ぐものとする。
- 6 特記事項
  - (1) 室内においては必要な養生は適切に行うものとする。
  - (2) 空調機の電源配線及び制御配線は既設配線を使用するものとする。
  - (3) 冷媒配管については、既設配管を使用するものとする。
  - (4) 空調機取替時、耐圧・気密試験及び真空脱気を確実に実施するものとする。
  - (5) ドレン配管については既設に再接続するものとする。
  - (6) 新設する空調リモコンについては、既設と同様の位置とする。
  - (7) 屋外冷媒配管については、保温およびラッキング仕上げとする。
  - (8) 撤去する空調機器冷媒ガスについては、フロンガス回収・破壊または再生するものとし処分証明書等の写しを一部監督官へ提出するものとする。
  - (9) 撤去する空調機器については、図面番号5/5のとおりとするものとする。
  - (10) 室外機は基礎ボルト及び防振ゴムにより固定するものとし、既設を撤去及び新設するものとする。
  - (11) 新設する空調機器については、図面番号5/5のとおりとするものとする。なお、同等品を使用する際には、監督官の承認を得て施工するものとする。
  - (12) 冷媒ガス充填に関しては、既存冷媒封入量に加え配管の長さに応じたガスを追加充填するものとする。追加充填量についてはメーカーの冷媒充填量計算によるものとする。
  - (13) 空調機器新設後試運転調整を実施し、試運転調整結果を監督官へ一部提出するものとする。
  - (14) 共通事項
    - ア 品質管理  
本作業に使用する材料は指定されたものを除きすべて新品とし、規格・品質等が示されていないものについては承認等を提出し、監督官の承認を得てから使用するものとする。また、特記事項にないものは、JIS規格及び各種協会規格に合致したものを使用するものとする。
    - イ 作業時間  
作業時間は、午前8時30分から午後5時までとする。なお、事前に監督官と調整し了承を得た場合はこの限りではないものとする。
    - ウ 施工管理  
施工期間中は、作業員以外の立入りの可能性が高いため、十分に注意し施工するものとする。
    - エ 完成検査  
作業完了後、検査官の検査を受け合格をもって完了とする。手直し事項が生じた場合は、手直し完了後再検査を受け、合格をもって完了とする。なお、隠蔽部については、現地又は写真により確認するものとする。
  - (15) 提出書類
 

ア 工程表	（契約後速やかに）
イ 現場代理人等氏名・変更通知書・略歴書	（契約後速やかに）
ウ 着手通知書	（着手前）
エ 使用材料搬入報告書	（着手前）
オ 使用材料承認図	（着手前）
カ 作業写真	（完了後速やかに）
キ 作業日誌	（作業中その都度）
ク 完成通知書	（作業後速やかに）
ケ 発生材引継書	（作業後速やかに）
コ フロンガス回収・破壊・再生証明書写し	（処分完了後速やかに）
サ 機器試運転調整記録	（作業後速やかに）
シ その他監督官が指示する書類	

件名	善通寺（7）290号建物空調機取替		
種別	仕様書		
縮尺	図示	図番	2 / 5

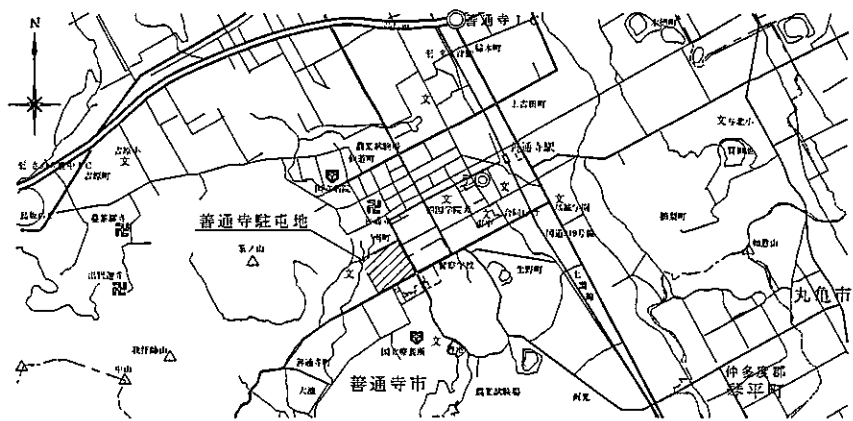

案内図 S=NS

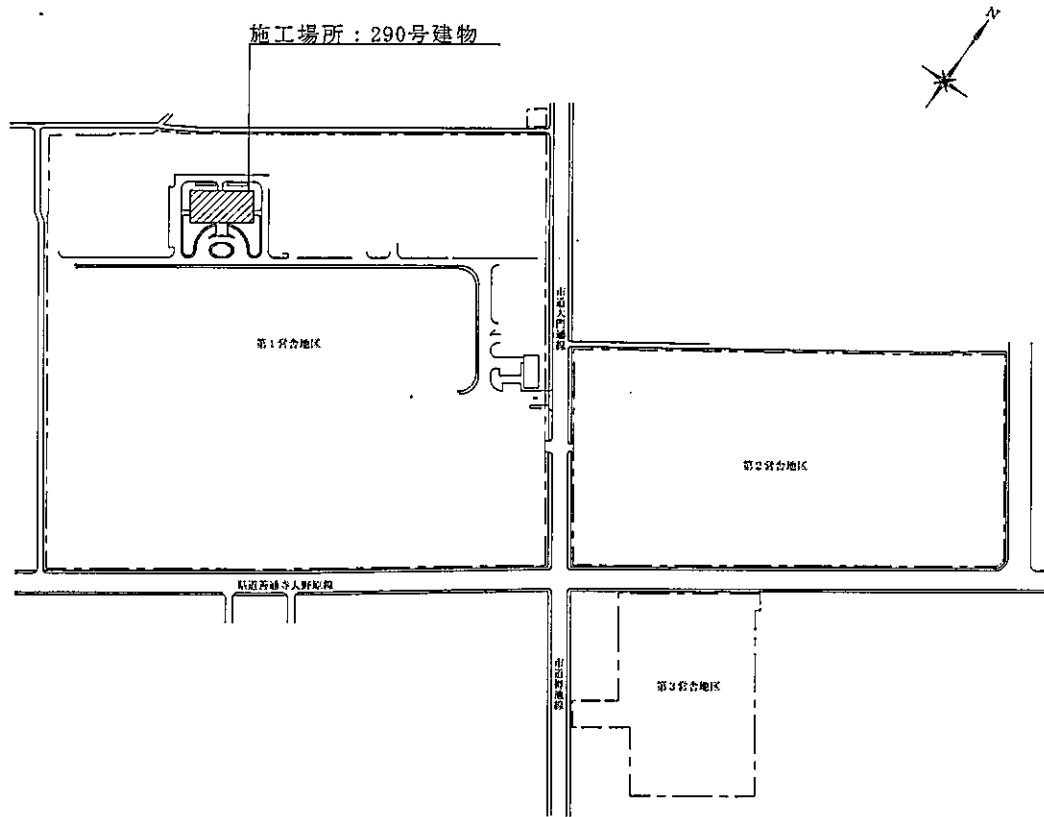

配置図 S=NS

件名	普通寺(7) 290号建物空調機取替		
種別	仕様書		
縮尺	図示	図番	3 / 5



施工場所  
空調機取替

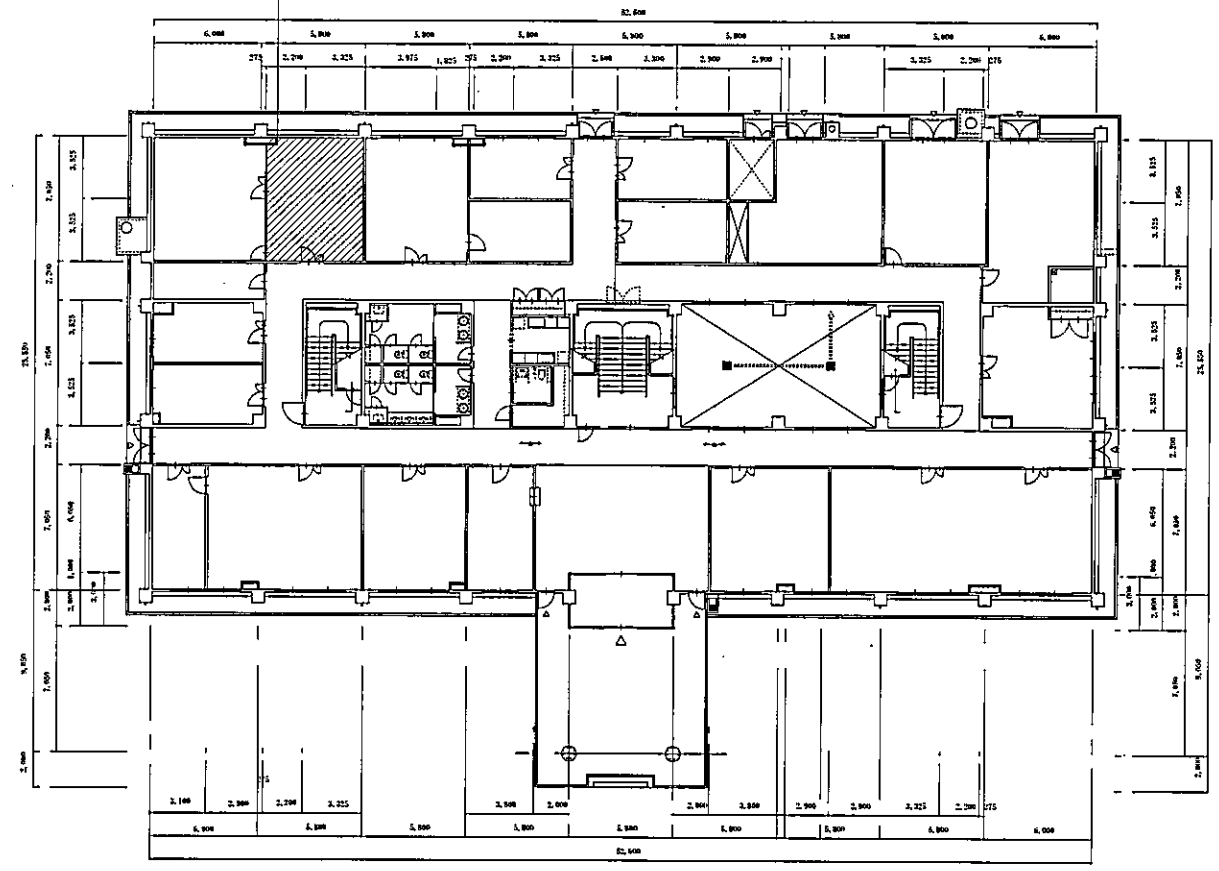

1 階

件名	普通寺(7)290号建物空調機取替		
種別	平面図		
縮尺	図示	図番	4 / 5

撤去機器仕様

空冷ヒートポンプ式パッケージエアコン	
セット型番	MPLZ-WRP40SAC
冷媒管	液管φ6.35、ガス管φ12.7
冷媒管長	屋内隠蔽8m、屋外3m

新設機器仕様

空冷ヒートポンプ式パッケージエアコン	
室外機型番	PUZ-ERMP40SKA15
室内機型番	PL-ERP40HA4
標準パネル型番	PLP-P160HWH
リモコン型番	PAR-47MA
冷媒管	液管φ6.35、ガス管φ12.7

空調機仕様

凡例

Ⓡ : リモコン位置

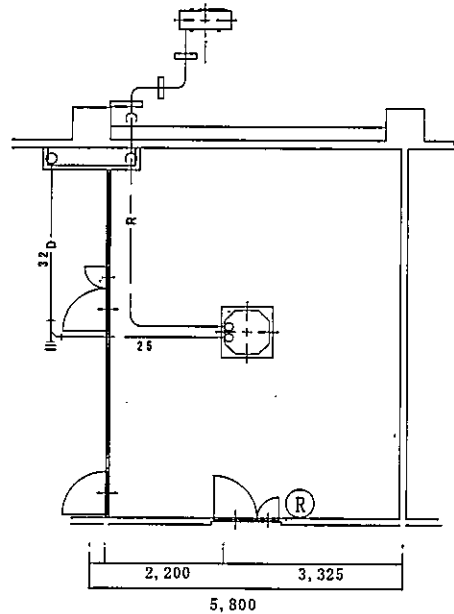

290号建物空調機配置図 (S=1/100)

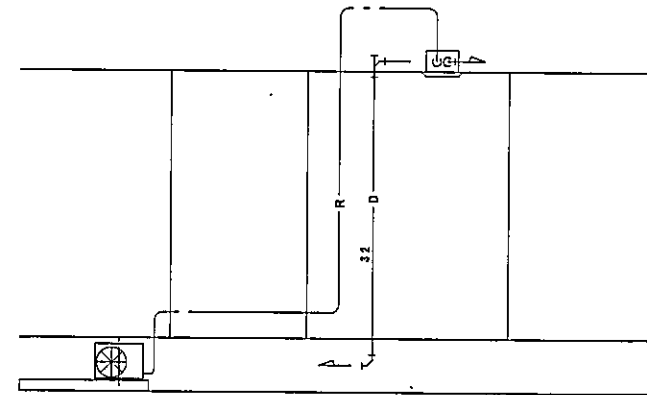

290号建物空調機配管系統図 (S=1/100)

件名	普通寺（7）290号建物空調機取替		
種別	空調機配置・系統図		
縮尺	図示	図番	5 / 5

# 見 積 書

件名リスト一連番号	144
-----------	-----

## 見積金額 ¥

(消費税及び地方税を除く。)

NO	件 名	規 格	単 位	数 量	単 価	金 額
1	ドームカメラ	ドットウェルDX-D122IR 同等品以上	EA	4		
2	カメラ2chパワーユニット	ドットウェルDX-C23 同等品以上	EA	2		
3	4ch 小型HDレコーダー	ドットウェルDXR3004E 同等品以上	EA	1		
4	21.5インチディスプレイ	ドットウェル221S9A/11 同等品以上	EA	1		
5		以下余白				
6						
7						
8						
9						
10						
11						
12						
13						
14						
15						
納 入 場 所			陸上自衛隊 普通寺駐屯地		納 期	8.3.31
落 札 方 法			総額決定		見 積 書 有効期間	
契 約 保 証 金			免 除			

上記に関して「入札及び契約心得」、「オープンカウンター方式実施要項」及び「標準契約書等」の契約条項等を承諾のうえ見積いたします。  
 また、当社(私(個人の場合)、当団体(団体の場合))は「入札及び契約心得」に示された暴力団排除に関する誓約事項について誓約いたします。

令和8年2月18日

分任契約担当官  
 陸上自衛隊普通寺駐屯地  
 第348会計隊長 佐藤 康平 殿

住 所

会 社 名

代表者名

㊞

# 市 価 調 査 書

件名リスト一連番号	144
-----------	-----

¥

(消費税及び地方税を除く。)

NO	件 名	規 格	単 位	数 量	単 価	金 額
1	ドームカメラ	ドットウェルDX-D122IR 同等品以上	EA	4		
2	カメラ2chパワーユニット	ドットウェルDX-C23 同等品以上	EA	2		
3	4ch 小型HDレコーダー	ドットウェルDXR3004E 同等品以上	EA	1		
4	21.5インチディスプレイ	ドットウェル221S9A/11 同等品以上	EA	1		
5		以下余白				
6						
7						
8						
9						
10						
11						
12						
13						
14						
15						
納 入 場 所			陸上自衛隊 普通寺駐屯地		納 期	8.3.31
落 札 方 法			総額決定		/	

令和8年2月17日

分任契約担当官  
陸上自衛隊普通寺駐屯地  
第348会計隊長 佐藤 康平 殿

住 所

会 社 名

代 表 者 名

④