

令和 8年 2月 3日

オープンカウンター方式による見積り依頼について

- 1 本リストは、オープンカウンター方式実施要項に基づく手続きが必要です。
- 2 本方式は随意契約を前提とした見積り依頼であり、有効な見積り書をもって申し込みをした者のうち、予定価格の範囲内で最低の価格の見積り書をもって申し込みをした者を契約の相手方とします。
- 3 件名リスト

一連 番号	件 名	納 入 (履 行) 場 所	納 期 (履行期限)	見 積 依 頼 公 表 日	見 積 書 提 出 期 限	見 積 合 わ せ の 日 時	防衛省競争参加 資 格	備 考
K13-1	ロールオーニングセ ット ニュースーパ ーマキシム	陸上自衛隊守山駐屯地 業務隊管理科営繕班	R8. 3. 30	R8. 2. 3	R8. 2. 12 17:00	R8. 2. 13 08 : 30	なし	物件

- 4 仕様書の交付場所、契約条項等を示す場所、問合せ先及び提出先

〒463-0067

愛知県名古屋守山区守山3丁目12番1号

陸上自衛隊守山駐屯地第408会計隊契約班 (担当: 氣仙)

TEL:052-791-2191(内 4347)

FAX:052-791-2379

オーニングテント製品

BX

BXテンパル

文化シャッターグループ

ロールオーニング・エルバーネ ニュースーパーマキシム

<スタンダードタイプ>

ROLL AWNING ELLE-BANNE
NEW SUPER MAXIM
STANDARD TYPE





選べる操作タイプ



手動タイプ

クランクハンドルで開閉操作を行う、シンプルな手動タイプ。
オプションの専用ホルダーでスッキリ収納できます。
※クランクハンドルは、5種類の長さからお選びください。

■クランクハンドル(操作ハンドル)の長さ

記号	100	145	170	195	220
長さ(mm)	1,000	1,450	1,700	1,950	2,200



クランクハンドル

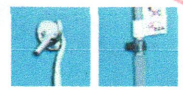

クランクハンドル専用ホルダー (オプション)



電動タイプ

スイッチで簡単に開閉操作が行なえる、便利な電動タイプ。
オプションの電装品でさらに快適操作。
※電動タイプは、手動での開閉操作はできません。
※仕様によりスイッチの形状が異なる場合があります。



露出鍵付スイッチ (標準)



埋め込み鍵付スイッチ (オプション)



露出スイッチ (オプション)



埋め込みスイッチ (オプション)



センサーシステム



一斉操作システム



リモコンシステム

センサーシステム、一斉操作システム、リモコンシステムとの組み合わせが可能です。
※組み合わせにより専用スイッチ、専用コントローラー、専用受信機が必要となります。



電手動タイプ

通常はスイッチで簡単に開閉操作が行なえる、便利な電手動タイプ。
万が一の停電などの緊急時には手動で開閉操作が行えるので安心です。
※仕様によりスイッチの形状が異なる場合があります。
※クランクハンドルは、5種類の長さからお選びください。



露出鍵付スイッチ (標準)



埋め込み鍵付スイッチ (オプション)



露出スイッチ (オプション)



埋め込みスイッチ (オプション)

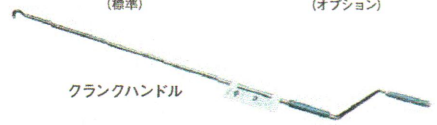

クランクハンドル



センサーシステム



一斉操作システム



リモコンシステム

センサーシステム、一斉操作システム、リモコンシステムとの組み合わせが可能です。
※組み合わせにより専用スイッチ、専用コントローラー、専用受信機が必要となります。



電動リモコンタイプ

手軽なリモコン操作で離れた場所から、らくらく開閉。
受信機内蔵モーター「アルタス」を採用した外部受信機のいないモデルです。
※リモコンによる送信距離は、コンクリート壁を挟んで約20m。
※本リモコンは電波法に準じた特定小電力無線設備の認証品です。

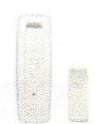

標準タイプ



マルチタイプ (オプション)



陽光ON/OFF切替機能付 (オプション: 電動リモコンタイプ専用)

・電動リモコンタイプを複数台使用の場合、リモコン(標準タイプ)に追加登録することで、一斉操作が可能です。
・マルチタイプ(オプション)は1つのリモコンで4台までのオーニングを個別に操作することができます。



センサーシステム



振動センサー

センサーシステムとの組み合わせが可能です。振動センサーとの組み合わせが可能です。
※ローリングシェード前枠との併用は不可。



■主要部材名称

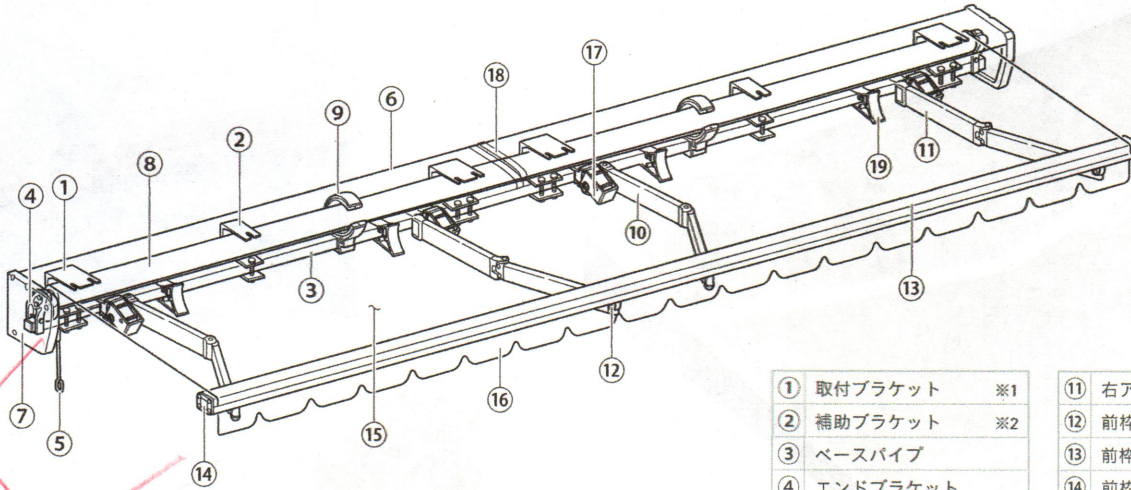

- ※1. 取付け方法によって、壁付用、上ケース用、天井付用の3種類の設定があります。
- ※2. 間口規格によっては、使用しない場合もあります。
- ※3. 手動ギアは手動タイプでの設定です。その他に電動、電手動タイプの設定もあります。
- ※4. 上ケースはオプション設定です。 ※5. ケース側板は上ケースのセット部品です。
- ※6. 間口規格によっては、使用しない場合もあります。 ※7. アームの規格は6種類です。
- ※8. アーム規格 10～20 と 25～35 とでは、形状（ベースパイプへの取付け巾）が異なります。
- ※9. 2～3連装で上ケース設定（オプション）の場合です。
- ※10. 25～35 アームのみ、標準設定となります。

① 取付ブラケット ※1	⑪ 右アーム ※7
② 補助ブラケット ※2	⑫ 前枠金具
③ ベースパイプ	⑬ 前枠
④ エンドブラケット	⑭ 前枠キャップ
⑤ 手動ギア ※3	⑮ キャンバス
⑥ 上ケース ※4	⑯ フリル
⑦ ケース側板 ※5	⑰ アームブラケット ※8
⑧ 巻取パイプ	⑱ 上ケースジョイントカバー ※9
⑨ 巻取サポート ※6	⑲ アームストッパー ※10
⑩ 左アーム ※7	

■重量表

単位: kg

間口規格 外形寸法	機能 区分	出巾規格					
		1.0m	1.5m	2.0m	2.5m	3.0m	3.5m
2,045mm (1.0間用)	手動	24.8	—	—	—	—	—
	電動	26.5	—	—	—	—	—
	電手動	27.3	—	—	—	—	—
	電動リモコン	26.5	—	—	—	—	—
2,525mm (1.25間用)	手動	28.3	29.6	—	—	—	—
	電動	30.0	31.3	—	—	—	—
	電手動	30.8	32.1	—	—	—	—
2,980mm (1.5間用)	手動	31.6	33.0	36.3	—	—	—
	電動	33.3	34.8	38.1	—	—	—
	電手動	34.1	35.5	38.9	—	—	—
3,435mm (1.75間用)	手動	34.9	36.4	39.9	42.9	—	—
	電動	36.6	38.2	41.6	44.7	—	—
	電手動	37.4	39.0	42.4	45.5	—	—
	電動リモコン	36.6	38.2	41.6	44.7	—	—
3,890mm (2.0間用)	手動	38.2	39.9	43.4	46.6	49.8	—
	電動	39.9	41.6	45.1	48.3	51.6	—
	電手動	40.7	42.4	45.9	49.1	52.4	—
	電動リモコン	39.9	41.6	45.1	48.3	51.6	—
4,345mm (2.25間用)	手動	41.5	43.3	47.0	50.3	53.6	—
	電動	43.2	45.0	48.7	52.0	55.3	57.8
	電手動	44.0	45.8	49.5	52.8	56.1	58.5
	電動リモコン	43.2	45.0	48.7	52.0	55.3	57.8
4,800mm (2.5間用)	手動	44.8	46.7	50.5	53.9	57.4	—
	電動	46.6	48.4	52.2	55.6	59.1	61.6
	電手動	47.3	49.2	53.0	56.4	59.9	62.4
	電動リモコン	46.6	48.4	52.2	55.6	59.1	61.6
5,255mm (2.75間用)	手動	48.1	50.1	54.0	57.6	61.2	—
	電動	49.9	51.8	55.7	59.3	62.9	65.5
	電手動	50.7	52.6	56.5	60.1	63.7	66.3
	電動リモコン	49.9	51.8	55.7	59.3	62.9	65.5
5,710mm (3.0間用)	手動	52.6	54.6	58.7	62.3	66.0	—
	電動	54.3	56.4	60.4	64.1	67.8	70.5
	電手動	55.1	57.1	61.2	64.8	68.6	71.3
	電動リモコン	54.3	56.4	60.4	63.8	67.8	70.5
5,965mm (3.25間用)	手動	54.4	56.5	60.6	64.4	68.2	—
	電動	56.1	58.3	62.4	66.1	69.9	72.7
	電手動	56.9	59.1	63.2	66.9	70.7	73.5
	電動リモコン	56.1	58.3	62.4	66.1	69.9	72.7

※キャンバス重量(メロディーキャンバス ストライプ:0.525kg/m²)を含む。(標準フリルも含む)
 ※上ケース付の場合は2.1kg/m²として計算し、表内の数値に加算してください。
 ※幅付前枠の場合は0.4kg/m²として計算し、表内の数値に加算してください。
 ※ローリングシェード前枠の場合は2.0kg/m²として計算し、表内の数値に加算してください。

間口規格 外形寸法	機能 区分	出巾規格					
		1.0m	1.5m	2.0m	2.5m	3.0m	3.5m
6,620mm (3.5間用)	手動	71.2	74.3	81.2	80.9	86.0	—
	電動	74.7	77.8	84.6	84.4	89.5	93.1
	電手動	75.5	78.6	85.5	85.2	90.3	94.0
	電動リモコン	75.5	78.6	85.4	85.2	90.3	93.9
7,525mm (4.0間用)	手動	77.8	81.1	88.2	94.6	93.5	—
	電動	81.3	84.6	91.7	98.1	97.0	100.9
	電手動	82.1	85.4	92.5	98.9	97.8	101.8
	電動リモコン	82.1	85.4	92.5	98.9	97.8	101.7
8,440mm (4.5間用)	手動	84.5	88.0	95.3	101.9	108.6	—
	電動	87.9	91.4	98.8	105.4	112.1	108.7
	電手動	88.8	92.3	99.6	106.2	112.9	109.5
	電動リモコン	88.7	92.2	99.6	106.2	112.9	109.5
9,350mm (5.0間用)	手動	91.1	94.8	102.4	109.2	116.1	—
	電動	94.6	98.3	105.8	112.7	119.6	116.5
	電手動	95.4	99.1	106.7	113.5	120.4	117.3
	電動リモコン	95.4	99.1	106.6	113.5	120.4	117.3
10,260mm (5.5間用)	手動	97.7	101.6	109.4	116.5	123.7	—
	電動	101.2	105.1	112.9	120.0	127.2	132.4
	電手動	102.0	105.9	113.7	120.8	128.0	133.3
	電動リモコン	102.0	105.9	113.7	120.8	128.0	133.2
11,170mm (6.0間用)	手動	104.3	108.5	116.5	123.8	131.2	—
	電動	107.8	111.9	120.0	127.3	134.7	140.2
	電手動	108.6	112.8	120.8	128.1	135.5	141.1
	電動リモコン	108.6	112.7	120.8	128.1	135.5	141.0
12,080mm (6.5間用)	手動	126.9	132.0	142.9	139.8	147.4	—
	電動	127.7	132.8	143.7	140.6	148.2	—
	電手動	127.6	132.8	143.6	140.6	148.2	—
	電動リモコン	127.6	132.8	143.6	140.6	148.2	—
12,990mm (7.0間用)	手動	133.5	138.8	149.9	160.0	170.1	—
	電動	134.3	139.7	150.8	160.8	170.9	—
	電手動	134.2	139.6	150.7	160.7	170.8	—
	電動リモコン	134.2	139.6	150.7	160.7	170.8	—
13,900mm (7.5間用)	手動	140.1	145.7	157.0	167.3	177.6	—
	電動	140.9	146.5	157.8	168.1	178.5	—
	電手動	140.9	146.4	157.8	168.0	178.4	—
	電動リモコン	140.9	146.4	157.8	168.0	178.4	—
14,810mm (8.0間用)	手動	146.7	152.5	164.1	174.6	185.2	—
	電動	147.6	153.3	164.9	175.4	186.0	—
	電手動	147.5	153.3	164.8	175.3	185.9	—
	電動リモコン	147.5	153.3	164.8	175.3	185.9	—
15,720mm (8.5間用)	手動	153.3	159.3	171.2	181.9	192.7	—
	電動	154.2	160.2	172.0	182.7	193.6	—
	電手動	154.1	160.1	171.9	182.6	193.5	—
	電動リモコン	154.1	160.1	171.9	182.6	193.5	—
16,630mm (9.0間用)	手動	160.0	166.2	178.2	189.2	200.3	—
	電動	160.8	167.0	179.1	190.0	201.1	—
	電手動	160.7	166.9	178.9	189.9	201.0	—
	電動リモコン	160.7	166.9	178.9	189.9	201.0	—

Canvas - Variation.1 -

「キャンバス・バリエーション1」 当社標準キャンバスをはじめ、メーカー各社の多彩なキャンバスを取り揃えています。

対応機種











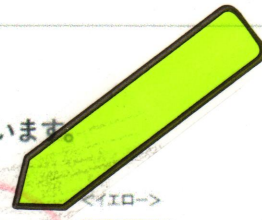





※ロールオーニングについては、開口・出巾サイズによっては対応できない場合があります。

メロディー・キャンバス [ポリエステルキャンバス]

多様なニーズにお応えする、当社標準生地「メロディー・キャンバス」。

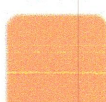
汎用性のあるマットな質感のエンボス加工で、ストライプ柄も豊富に取り揃えています。

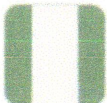

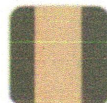
<p><ホワイト></p>  <p>ME501 11</p> <p>M (H) 6.53Y (V) 9.55 (C) 0.77</p>	<p><ダークホワイト></p>  <p>ME502 5</p> <p>M (H) 8.69GY (V) 8.58 (C) 0.51</p>	<p><アイボリー></p>  <p>ME503 7</p> <p>M (H) 9.15YR (V) 9.03 (C) 1.92</p>	<p><バニラ></p>  <p>ME504 5</p> <p>M (H) 0.90Y (V) 3.66 (C) 1.53</p>	<p><ベージュ></p>  <p>ME505 1</p> <p>M (H) 8.88YR (V) 7.00 (C) 2.84</p>	<p><イエロー></p>  <p>ME506 19</p> <p>M (H) 3.44Y (V) 8.77 (C) 12.53</p>	<p><サーモン></p>  <p>ME507 3</p> <p>M (H) 6.76R (V) 6.09 (C) 12.77</p>
<p><レッド></p>  <p>ME508 3</p> <p>M (H) 3.76R (V) 4.52 (C) 13.50</p>	<p><ネイビー></p>  <p>ME510</p> <p>M (H) 5.73PB (V) 2.95 (C) 3.47</p>	<p><グリーンティ></p>  <p>ME517</p> <p>M (H) 9.39Y (V) 5.67 (C) 4.70</p>	<p><シルバー></p>  <p>ME520</p> <p>M (H) 2.19PB (V) 6.03 (C) 0.53</p>	<p><バーガンディ></p>  <p>ME521</p> <p>M (H) 2.12R (V) 3.55 (C) 6.78</p>	<p><グラスグリーン></p>  <p>ME522</p> <p>M (H) 9.92GY (V) 5.28 (C) 4.80</p>	<p><グリーン></p>  <p>ME523</p> <p>M (H) 9.41G (V) 5.17 (C) 10.07</p>
<p><ブラウン></p>  <p>ME527</p> <p>M (H) 1.07YR (V) 3.86 (C) 2.03</p>	<p><ブルー></p>  <p>ME529 5</p> <p>M (H) 3.92PB (V) 4.77 (C) 12.74</p>	<p><マリンネイビー></p>  <p>ME530</p> <p>M (H) 6.95PB (V) 2.94 (C) 8.45</p>	<p><オレンジ></p>  <p>ME531 6</p> <p>M (H) 4.06YR (V) 7.31 (C) 11.32</p>	<p><プリティッシュグリーン></p>  <p>ME536</p> <p>M (H) 0.55BG (V) 3.03 (C) 2.05</p>		
<p><ホワイト/ライトグリーン></p>  <p>ME514 -/1</p> <p>M (H) 8.55GY (V) 6.35 (C) 3.15</p>	<p><ホワイト/イエローグレー></p>  <p>ME515 -/0</p> <p>M (H) 4.73BG (V) 5.29 (C) 1.40</p>	<p><バニラホワイト/エメラルド></p>  <p>ME534 -/0</p> <p>M (H) 7.58BG (V) 4.68 (C) 6.33</p>	<p><ホワイト/コバルトブルー></p>  <p>ME513 -/0</p> <p>M (H) 6.53PB (V) 4.26 (C) 8.96</p>	<p><ホワイト/ライトスカーレット></p>  <p>ME512 -/3</p> <p>M (H) 7.62R (V) 5.63 (C) 15.02</p>	<p><ベージュ/フラットブラウン></p>  <p>ME533 -/0</p> <p>M (H) 8.88YR (V) 4.33 (C) 0.65</p>	

■ ストライプについて

※ストライプの柄ピッチは 全て115mmとなります。 ※ストライプの裏面は基本色である中央のカラーのみ1色となります。
※製造の特性上、色名が同じであってもストライプの色と単色の色とは同色ではありませんのでご注意ください。

■ 透光率について

※透光率データは、2019年9月現在の数値を表記しています。

■ 性能表

キャンバス名	種別	基布及び加工	巾(cm) x 長さ(m)	厚さ (mm)	重さ (g/m ²)	引張強さ (kgf/3cm) (N/3cm)		伸び率 (%)		引裂強さ (kgf) (N)		耐水度 (mm)	防炎認定 番号
						たて	よこ	たて	よこ	たて	よこ		
メロディー	単色	ポリエステル 100%	94 cm x 50 m	0.42	440	76	71			14	10	1500	F-07007
	ストライプ	フッ素樹脂コート加工				(745)	(696)	21	25	(137)	(98)		

※上記の数値は測定平均値であり保証値ではありません。 ※性能表のデータは、2023年1月現在の数値を表記しています。

[2023.01]

※生地を大量にご注文される場合は、あらかじめ在庫をご確認ください。 ※ロットにより色相差がありますので、同一ロットによりご使用ください。

■ フリルパターン

※切り込みの寸法およびピッチは、開口寸法等により変化します。フリル無しも選択可能です。

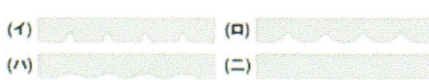

■ マークの見方

※ は透光率の表示です。 は1%未満を示します。ストライプは基本色/プリント色の順。基本色は未測定。(透光率データはハロゲンランプを光源としています。太陽光とは異なりますのであらかじめご了承ください)
※ **M** はマンセル後です。(H)色相 (V)明度 (C)彩度。

※印刷のため実物とは多少の色相差がありますのでご留意下さい。

見 積 書

件名リスト一連番号	K13-1
-----------	-------

見積金額¥

(消費税及び地方税を含まない。)

品 名	規 格	単 位	数 量	単 価	金 額
ロールオーニング セット ニュースー パーマキシム	BXテンパル クランハンドル(手動タイ プ:2,200mm) アーム (間口規格:単装 外 形寸法:3,435mm×2.5m) キャンバス色:ME505ペー ジュ フリルなし	ST	1		
納入場所	守山駐屯地業務隊管理科営繕班 榛葉	納期	令和8年3月30日		
入札 (契約) 保証金	免除	入札 (見積) 書有効期間			

上記に関して「入札及び契約心得」、「オープンカウンター方式実施要項」及び「標準契約書等」の契約条項等を承諾のうえ入札見積いたします。また、当社（私（個人の場合）、当団体（団体の場合））は「入札及び契約心得」に示された暴力団排除に関する誓約事項について誓約いたします。

令和 8年 2月 13日

分任契約担当官

陸上自衛隊守山駐屯地

第408会計隊長 小見 義則 殿

住 所
会 社 名
代 表 者 氏 名
代 表 者 電 話 番 号
担 当 者 氏 名
担 当 者 電 話 番 号

(注) 押印を省略する場合には担当者名及び連絡先を記載すること。

市価調査表

担当：氣仙

調達要求番号	5RQM1A10039	契約実施計画番号	5QH41KK04270
--------	-------------	----------	--------------

金額¥

(税抜)

市価調査提出期限

令和8年2月12日

※送料等諸雑費を含めた金額で見積をお願いします。

FAX等で提出をお願いします。

品名	規格	単位	数量	単価	金額
ロールオーニングセット ニュースーパーマキシム	BXテンパル クランハンドル (手動タイプ:2,200mm) アーム (間口規格:単装 外形 寸法:3,435mm×2.5m) キャ ンバス色:ME505ベージュ フ リルなし	ST	1		
合計					
納入場所	守山駐屯地業務隊管理科営繕班 棟業	納期	令和8年3月30日		
入札(契約)保証金	免除	入札(見積)書有効期間			

上記の公告又は通知に対して「入札及び契約心得」及び「標準契約書等」の契約条
項等を承諾のうえ入札見積いたします。

また、当社(私(個人の場合)、当団体(団体の場合))は「入札及び契約心得」
に示された暴力団排除に関する誓約事項について誓約いたします。

令和 年 月 日

分任契約担当官

陸上自衛隊守山駐屯地

第408会計隊長 小見 義則 殿

住 所
会 社 名
代 表 者 氏 名
代 表 者 電 話 番 号
担 当 者 氏 名
担 当 者 電 話 番 号