

公 告

分任契約担当官
陸上自衛隊大津駐屯地
第397会計隊大津派遣隊長 谷口 公太郎

以下のとおり一般競争入札を実施するので、「入札及び契約心得」及び「契約条項」を承知のうえ参加されたい。

1 入札事項

契約実施計画番号	調 達 要 求 番 号	物 品 番 号	仕 様 書 番 号				
5QHC1HA02560	5RQ81AZ1028 0001						
品名 または 件名							
大津（7）135号建物空気調和機電動機取替							
部品番号 または 規格							
仕様書のとおり							
使 用 器 材 名							
数 量	単 位	銘 柄	使 用 期 限 等	グ ル ー プ	指 定	検 査	包 装
1.00	ST						
納地または工事場所				引 渡 場 所			
大津駐業				業務隊管理科			
搬 入 場 所				納 期 ま た は 工 期			
大津駐屯地 溝川事務官（内線289）				令和8年3月31日（火）			

2 競争参加資格

次のいずれかであること
全省庁統一資格の「役務の提供等」に係る等級がA、B、C、D等級であること
ただし、細部は注意事項による。

3 契約条項を示す場所

陸上自衛隊大津駐屯地 第397会計隊大津派遣隊 契約班窓口

4 説明会及び入札執行の日時場所

説明会日時場所：実施しない。希望者には個別に対応する。
入札日時場所：令和8年2月2日（月）10時00分 第397会計隊大津派遣隊入札室

5 保証金

入札保証金：免除 契約保証金：免除

6 落札決定方式及び契約方式

落札決定方式：総品目総額 契約方式：一般競争

7 注意事項

別紙のとおり

1 競争参加資格

- (1) 予算決算及び会計令第70条の規定に該当しない者であること。なお、未成年者、被保佐人又は被補助者であって契約締結のために必要な同意を得ている者は、同条中、特別の理由がある場合に該当する。
- (2) 予算決算及び会計令第71条の規定に該当しない者であること。
- (3) 令和7・8・9年度全省庁統一資格「**役務の提供**」D等級以上に格付けされ、近畿地域の競争参加資格を有する者。
- (4) 都道府県警察から暴力団関係業者として防衛省が発注する工事等から排除するよう要請があり、当該状態が継続している有資格業者については、競争参加を認めない。
- (5) 入札後、契約を締結するまでの間に、都道府県警察から暴力団関係業者として防衛省が発注する工事等から排除するよう要請があり、当該状態が継続している有資格業者とは契約を行わない。
- (6) 入札心得に定める「暴力団排除に関する誓約事項」に基づく誓約を行わない者の競争参加を認めない。
- (7) 契約担当官等から取引停止の措置を受けている期間中の者でないこと。（協力者を含む。）
- (8) 防衛省大臣官房衛生監、防衛政策局長、防衛装備庁長官又は陸上幕僚長から「装備品等及び役務の調達に係る指名停止等の要領」に基づく指名停止の措置を受けている期間中の者でないこと。
- (9) 前号により現に指名停止を受けている者と資本関係又は人的関係のあるものであって、当該者と同種の物品の売買又は製造若しくは役務請負について防衛省と契約を行おうとする者でないこと。
- (10) 原則、現に指名停止を受けている者の下請負については認めない。ただし、真にやむを得ない事由を該当する省指名停止権者が認めた場合には、この限りでない。

2 契約条項等を示す場所

- (1) 仕様書及び入札資料は、入札日の前日までの間、陸上自衛隊大津駐屯地第397会計隊大津派遣隊 契約班窓口において配布する。また、中部方面会計隊ホームページよりダウンロードしたものを使用することも可能とする。
- (2) 適用する契約条項は、駐屯地用標準契約書の**役務請負契約条項、談合等の不正行為に関する特約条項、暴力団排除に関する特約条項**とする。

3 入札説明会及び競争入札執行の場所及び日時

(1) 入札説明会

実施しない。ただし、現場確認及び説明を希望するものは第9項第8号に示す問い合わせ先まで連絡の上日程の調整をするものとする。

(2) 場所及び日時

ア 場所

陸上自衛隊大津駐屯地第397会計隊大津派遣隊入札室

イ 日時

令和8年2月2日(月) 10:00～

4 保証金等に関する事項

(1) 入札保証金

免除

(2) 契約保証金

免除

(3) 違約金

落札者が「入札及び契約心得」に従って契約の締結手続きをしない場合には、落札者が契約締結に応じないものとみなし、落札価格の100分の5に相当する金額を違約金として徴収し、契約者が契約を履行しない場合は、契約金額の100分の10以上の金額を違約金として徴収する。

5 入札方法

(1) 落札決定にあたっては入札書に記載された金額に当該金額の100分の10に相当する額を加算した金額をもって落札価格とするので、入札者は消費税、地方消費税の課税事業者、免税事業者であるかを問わず、見積もった金額の110分の100に相当する金額を入札書に記載すること。

(2) 予定価格に達しない場合は、再度入札を実施する。郵便による入札がない場合は当日速やかに実施し、郵便による入札がある場合は別途連絡する。

6 入札の無効

(1) 第1項で示した競争に参加する者に必要な資格のない者のした入札

(2) 入札に関する条項に違反した入札

(3) 入札金額、入札者の氏名が判別しがたい入札

(4) 入札者が実施した「暴力団排除に関する誓約事項」の誓約に虚偽があった場合又は誓約に反する事態が生じた場合に、当該入札者が提出した入札

(5) 「暴力団排除に関する誓約事項」の誓約を行わない者の入札

7 落札決定方法

総品目総額決定。当隊所定の予定価格制限の範囲内の最低入札者を落札者とする。
なお、落札となるべき最低入札者が2人以上ある場合は、直ちにくじ引きにより落札者を決定する。

8 契約書等の作成

落札者は契約書等を作成するものとする。ただし、金額により省略する場合がある。

9 その他

- (1) 契約の成立の時期は、契約書に双方が記名押印した時とする。
- (2) **郵便による入札は令和8年1月30日17:00**までに分任契約担当官に必着させること。

また、入札前日迄に「資格審査結果通知書（写し）」を提出又はFAXすること。

- (3) 「入札書」「委任状」の書式は当隊で準備するので、事前に入手すること。
- (4) 入札書を郵送する場合は第2号で示した日時迄に必着となるように郵送すること。また、必ず便着の確認をすること。便着の確認を怠った場合の未到着は無効とする。

- (5) 代表者以外で入札に参加する業者は、入札書に添えて委任状を提出すること。

- (6) 市場価格調査のご協力をお願いします。

- (7) 入札に関するお問い合わせ先

〒520-0002

滋賀県大津市際川 1-1-1

陸上自衛隊大津駐屯地 第397会計隊大津派遣隊

契約班 担当 長谷目（はせめ）

TEL 077-523-0034（内線 349）

FAX 077-525-1324

- (8) 仕様書に関するお問い合わせ先

大津駐屯地業務隊

管理科 担当 溝川

TEL 077-523-0034（内線 **289**）

本公告は当隊及び陸上自衛隊大久保駐屯地第397会計隊掲示板
中部方面会計隊HP <https://www.mod.go.jp/gsdf/mae/mafin/> に掲示している。

仕 様 書

- 1 件 名：大津（7）135号建物空気調和機電動機取替
- 2 作業場所：滋賀県大津市際川1丁目1-1 陸上自衛隊大津駐屯地内
- 3 作業期間：契約日～令和8年3月31日
- 4 作業概要 大津駐屯地内135号建物に設置されている空気調和機AHU1～5の電動機取替を実施するものである。
- 5 作業内容

作業内容	規 格	数 量	備 考
既設電動機撤去	電動機 200V 3.7kw 電動機 200V 5.5kw	8台	
新電動機取付	日立モーター TF0-LK-3.7kw-4P-200V（*） Vプーリーについては再利用とする。	4台	AHU-1×1 AHU-2×2 AHU-3×1
新電動機取付	日立モーター TF0-LKK-5.5kw-4P-200V（*） Vプーリーについては再利用とする。	4台	AHU-1×1 AHU-4×2 AHU-5×1
Vベルト撤去張替	官給品支給	8台	
芯出・試運転調整		8式	

* 規格については、基準を示すものであり同等品以上の使用を可とする。

6 官給品一覧

項 目	規 格	数 量	備 考
Vベルト	B-80 レッド	2本	AHU-1
Vベルト	A-69 レッド	2本	AHU-1
Vベルト	A-82 レッド	2本	AHU-2
Vベルト	A-80 レッド	2本	AHU-2
Vベルト	B-83 レッド	2本	AHU-5
Vベルト	A-103 レッド	2本	AHU-3
Vベルト	B-76 レッド	2本	AHU-4
Vベルト	B-92 レッド	2本	AHU-4

7 一般事項

- (1) 本役務は、図面・本仕様書によるほか、国土交通省大臣官房官庁営繕部監修「公共建築工事標準仕様書」、メーカー取扱仕様書及び関係諸規則に基づき実施する。
- (2) 本仕様書及び図面に記載無き事項で、疑義が生じた場合は監督官と調整し、その指示に従い実施するものとする。
- (3) 請負者は役務実施に先立ち、監督官と協議のうえ工程表を作成、監督官に提出するものとし、了解を得たのち作業を実施するものとする。
- (4) 請負者は、役務の主要な段階及び監督官の指示する場所において写真撮影を実施すること。項目は、着手前・中・後、隠蔽部分、使用材料及び監督官の指示箇所とする。また写真は、作業完了後速やかに現像し、A4判アルバム（プリント可）に整理のうえ1部提出するものとする。
- (5) 役務実施中において、管理施設及び人員に損傷・損害を与えた場合は速やかに監督官に報告するとともに、請負者の責任において補償及び復旧するものとする。
- (6) 役務実施に際し、仕様書・図面に明記なき事項であっても、当然必要と考えられる事項については監督官と協議のうえ指示に従い実施するものとする。
- (7) 役務実施に際し、請負者は作業条件を作業関係者に十分把握させると共に作業員に対して安全教育を実施し安全な作業方法の確認及び安全点検を確実に実施するものとする。
- (8) 消耗品等・材料はすべて新品とし、JIS規格品等適合品とする。
- (9) 自衛隊施設からの電気・給水は原則として使用させないものとする。但し、使用する場合はメーター等を設置し部隊側算定に基づき有償とする。
- (10) 本役務で発生した廃品等のうち、監督官が指示するものについては、発生材調書を提出し所定の位置に搬入・集積する。その他の廃品等については、産業廃棄物の処理及び清掃に関する法令等を遵守し請負業者の責任において場外処分することとする。
- (11) 本役務は、検査官の検査合格をもって完了とする。手直しが生じた場合は、手直し完了後検査官の再検査を実施し検査合格をもって完了とする。
- (12) その他不明な事項、提出書類等はその都度監督官と協議し、指示に従うものとする。

8 提出書類

- (1) 工程表・・・(契約後すみやかに)
- (2) 着手届・・・(契約後すみやかに)
- (3) 完了届・・・(役務完了後すみやかに)
- (4) 作業写真・・・(役務完了後すみやかに)
- (5) その他指示された書類・・・(その都度)

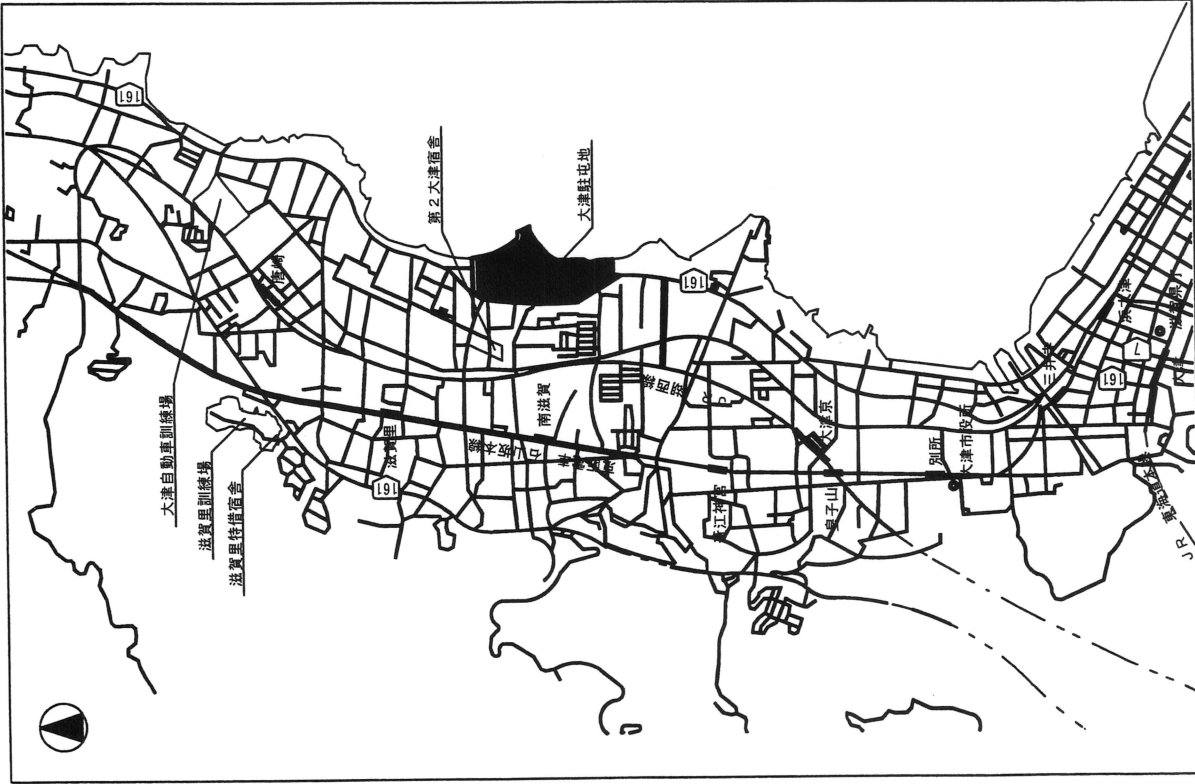

案内図 S=1/35,000

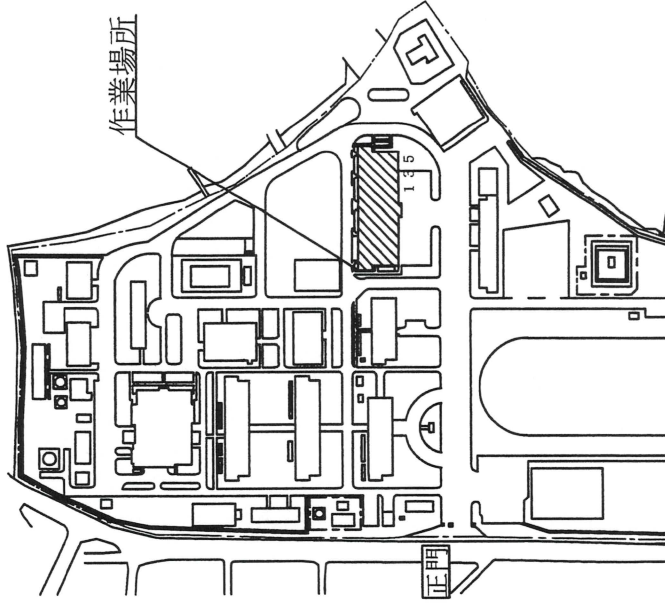

配置図 S=1/5,000

件名	大津(7)135号建物空調和機電動機取替	縮尺	図番
種別	案内図・配置図	図示	1/7
大津駐屯地業務隊 管理科 営繕班			

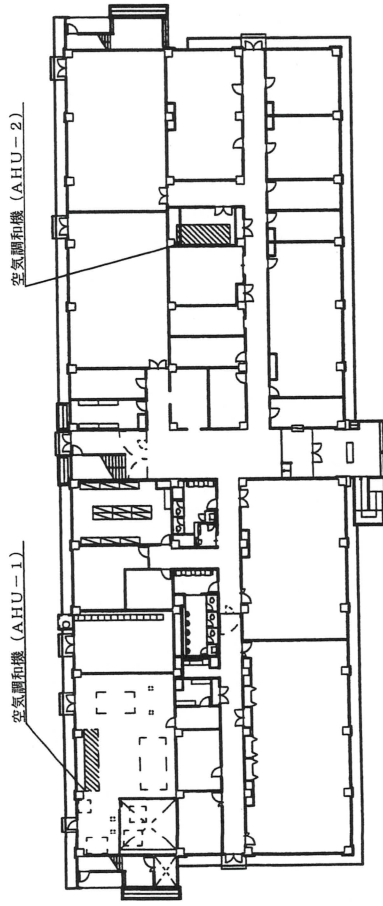

135号1F平面図 S=1/700

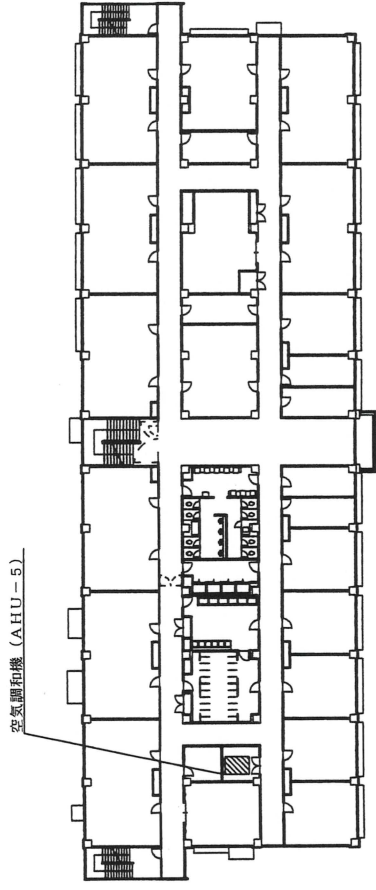

135号2F平面図 S=1/700

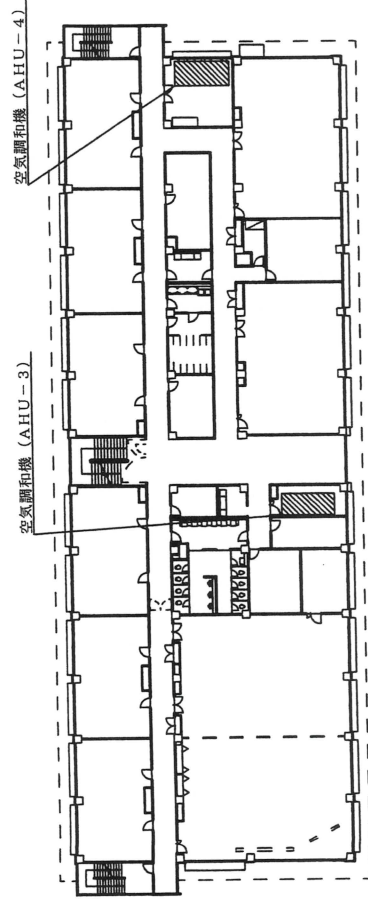

135号1F平面図 S=1/700

件名	天津(7)135号建物空氣調和機電動機取替	縮尺	圖番
種別	135号1F・2F・5F平面図	圖示	2/7
天津駐屯地業務隊 管理科 營繕班			

機器仕様	
風量	8430 m ³ /h
給空静圧/機内静圧	991 / 370 Pa
シロコファン	350DC x 1
制手動スクロールダンパー付	吐出風速=13.7m/s
電動機	3相200V60Hz
風量	5.50kW/4P/防滴×1
風量	8430 m ³ /h
給空静圧/機内静圧	797 / 320 Pa
シロコファン	350DC x 1
制手動スクロールダンパー付	吐出風速=13.7m/s
電動機	3相200V60Hz
サイズ	W33.5 x H1210-HFX1
用途/通風速度	3.70kW/4P/防滴×1
全風量	52.10 kW
密気入口風速DB/WB	27.5 / 20.1 °C
密気出口風速DB/WB	14.3 / 13.8 °C
水重量 (積水水量)	15.0 L/min (24.5 kPa)
水入口/出口風速	7.0 / 12.0 °C
サイズ	
用途/通風速度	冷却加熱兼用 / 2.31m/s
全風量	30.70 kW
密気入口風速DB/WB	17.2 / °C
密気出口風速DB/WB	28.0 / °C
水重量 (積水水量)	88 L/min (24.5 kPa)
水入口/出口風速	55.0 / 50.0 °C
間接冷却加熱器	WM-SHD102×1
冷却器容量	6.1 kW/h
防振装置	スプリング

番号	取替重量 (kg)
1	350
2	350
3	350
4	350
5	150
6	550

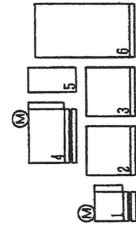

撤入分割姿図

※ 蒸気加熱器材料の備忘図 印線は撤入

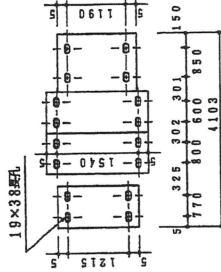

架台アソシカ孔位置図

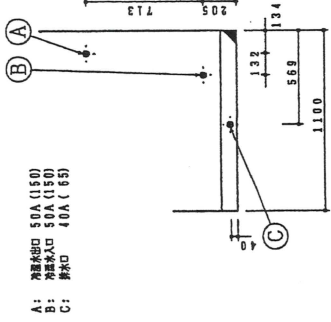

A: 蒸気加熱器 50A (150)
B: 蒸気加熱器 50A (150)
C: 熱水 40A (65)

配管位置図

(1) ML, PAB-080Dの配管図参照

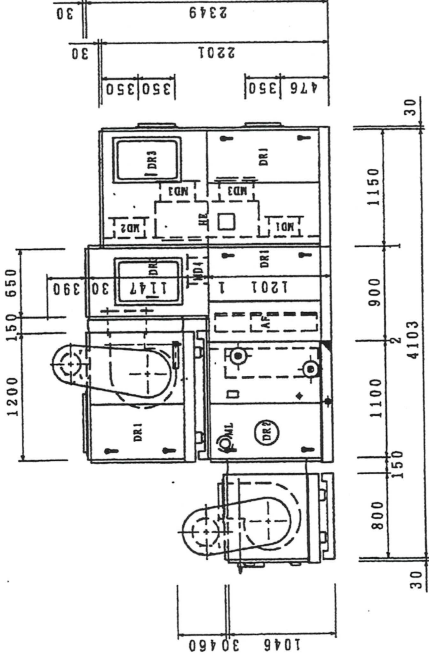
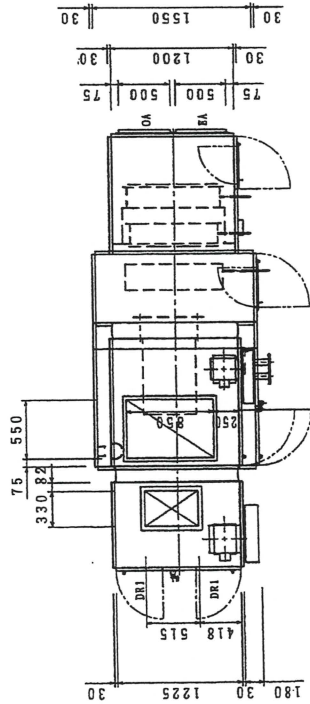

取替表施

取替表施

件名	縮尺	縮尺	non
大津(7)135号建物空気調和機電動機取替			
種別	図示	図示	3/7
空気調和機 (AHU-1) 設備詳細図			
大津駐屯地業務隊 管理科 営繕班			

番号	重量(kg)
1	250
2	200
3	300

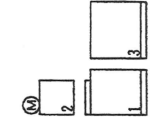

搬入分割図

取替実施

機器仕様	
容量	8180 m ³ /h
総圧力/静外圧	1079/680 Pa
ブロコファン	350DC x 1
強制送風	吐出風速=13.3m/s
運転電圧	3相200V50Hz
運転電流	5.50kW/IP/防滴x1
サイズ	W336 x H1100 x DFPx1
冷房能力	冷却加熱適用 / 2.46m ³ /s
冷房能力	59.10 kW
冷房能力	28.7 / 21.2 °C
冷房能力	14.6 / 14.1 °C
冷房能力	17.1 / min (33.3kPa)
冷房能力	7.0 / 12.0 °C
サイズ	
冷房能力	冷却加熱適用 / 2.46m ³ /s
冷房能力	34.00 kW
冷房能力	14.9 / °C
冷房能力	27.2 / °C
冷房能力	96L/min (33.3kPa)
冷房能力	55.0 / 49.9 °C
冷房能力	WM-SHD102x1
冷房能力	9.8 kg/h
冷房能力	スプリング

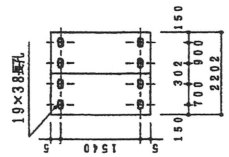

架台アノカ孔位置図

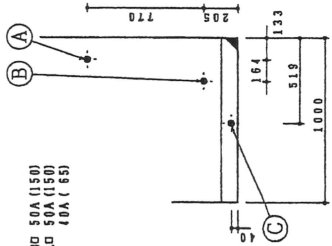
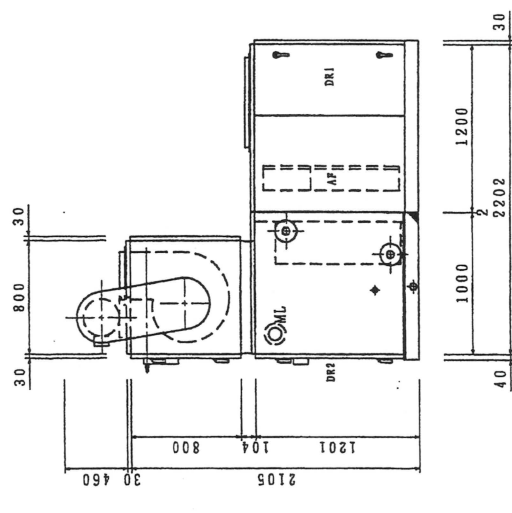
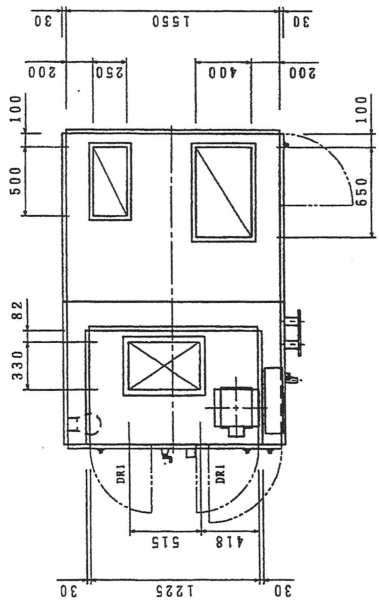

- A: 冷蔵水出口 50A (150)
- B: 冷蔵水入口 50A (150)
- C: 排水口 10A (55)

配管位置図

() 内は、7レーアウトの配管取付法

品番	部品名	仕	数量
ML	モリランソフ	エィチ付	2
AF	モリランソフ	フル	2
DR2	モリランソフ	フル	2
DR1	点検蓋 (標準型付)	外板圧入式	1
		外板圧入式	3

件名	大津(7)135号建物空調和機電動機取替	縮尺	non
種別	空調和機(AHU-5)設備詳細図	図示	7/7
大津駐屯地業務隊 管理科 営繕班			

入札参加申込書

分任契約担当官
陸上自衛隊大津駐屯地
第397会計隊大津派遣隊長 殿

件名	大津（7）135号建物空気調和機電動機取替
会社名	
代表者名	
法人番号	
住所	〒
電話番号	
FAX番号	
メールアドレス	
担当者名	

本件担当	陸上自衛隊大津駐屯地 第397会計隊大津派遣隊 長谷目（はせめ）
TEL	077-523-0034（内線 349）
FAX	077-525-1324

※申込書と一緒に資格審査結果通知書をFAXしてください。
※入札を辞退する際は必ず一報してください。

官側記載欄

チェック	コメント
<input type="checkbox"/>	入札参加申込書を受領しました。
<input type="checkbox"/>	資格審査結果通知書を受領しました。
<input type="checkbox"/>	市場価格調査書を受領しました。
<input type="checkbox"/>	入札書を受領しました。

