

令和8年1月14日

善通寺駐屯地におけるオープンカウンター方式による見積依頼について

- 1 本リストは、オープンカウンター方式実施要項に基づく手続が必要です。
- 2 本方式は随意契約を前提とした見積依頼であり、有効な見積書をもって申込みをした者のうち、予定価格の制限の範囲内で最低の価格の見積書をもって申込みをした者を契約の相手方とします。

3 件名リスト

一連番号	件名	納入(履行)場所	納期(履行期限)	見積依頼書公表日	見積書提出期限	見積合わせの日時	防衛省競争参加資格	備考
114	アルコールディスペンサーほか24件	善通寺駐屯地	8.3.31	8.1.14	8.1.20 10時00分	8.1.20 10時00分	なし	品目別総額
116	善通寺(7)170号建物他冷却水自動補給水用電動バルブ取替	善通寺駐屯地	8.3.31	8.1.14	8.1.20 10時00分	8.1.20 10時00分	なし	
117	善通寺(7)295号建物空調機基盤取替	善通寺駐屯地	8.3.31	8.1.14	8.1.20 10時00分	8.1.20 10時00分	なし	
			以下	余白				

4 仕様書の交付場所、契約条項等を示す場所、問合せ先及び提出先

〒765-0002

香川県善通寺市南町2-1-1

契約機関名(担当) 第348会計隊契約班(岡本)

電話番号(内線)0877-62-2311(2647) FAX : 0877-62-2315

見 積 書

件名リスト一連番号 114

見積金額 ¥

(消費税及び地方税を含まない。)

NO	件 名	規 格	単 位	数 量	単 価	金 額
1	アルコールディスペン サーほか24件	別紙のとおり				
2		以下余白				
3						
4						
5						
6						
7						
8						
9						
10						
11						
12						
13						
14						
15						
納 入 場 所		陸上自衛隊 善通寺駐屯地	納 期		8.3.31	
落 札 方 法		品目別総額	見 積 書 有効期間			
契 約 保 証 金		免 除				

上記に関して「入札及び契約心得」、「オープンカウンター方式実施要項」及び「標準契約書等」の契約条項等を承諾のうえ見積いたします。

また、当社（私（個人の場合）、当団体（団体の場合））は「入札及び契約心得」に示された暴力団排除に関する誓約事項について誓約いたします。

令和8年1月20日

分任契約担当官
陸上自衛隊善通寺駐屯地
第348会計隊長 佐藤 康平 殿

住 所

会 社 名

代表者名



市 価 調 査 書

件名リスト一連番号 114

¥

(消費税及び地方税を含まない。)

NO	件 名	規 格	単 位	数 量	単 価	金 額
1	アルコールディスペン サーほか24件	別紙のとおり				
2		以下余白				
3						
4						
5						
6						
7						
8						
9						
10						
11						
12						
13						
14						
15						
納 入 場 所		陸上自衛隊 善通寺駐屯地	納 期		8.3.31	
落 札 方 法		品目別総額				

令和8年1月19日

分任契約担当官
陸上自衛隊善通寺駐屯地
第348会計隊長 佐藤 康平 殿

住 所

会 社 名

代 表 者 名



別紙

	品名	規格	単位	数量	単価	金額
1	アルコールディスペンサー	モノタロウ 05673336/同等品以上	EA	2		
2	おう吐物処理キット	モノタロウ 24789774/同等品以上	EA	5		
3	救急セット	モノタロウ 26820248/同等品以上	ST	1		
4	発熱冷却シート(子供用)	モノタロウ 21446059/同等品以上	EA	2		
5	消毒液(手指用 4L)	モノタロウ 65770408/同等品以上	PC	3		
6	非接触体温計	モノタロウ 63891636/同等品以上	EA	2		
7	CO2モニター	モノタロウ 65023036/同等品以上	UN	1		
8	幼児用おもちゃ(コロコロスロープ)	GENI 806449 森の運動会/同等品以上	EA	1		
9	幼児用おもちゃ(積み木)	GENI 825051/同等品以上	EA	1		
10	幼児用おもちゃ(パズル)	KUMONSHOP 54823/同等品以上	EA	1		
11	幼児用おもちゃ(パズル)	KUMONSHOP 54825/同等品以上	EA	1		
12	おんぶ抱っこひも	モノタロウ 64176415/同等品以上	EA	1		
13	おしりふき	モノタロウ 64350776/同等品以上	PK	2		
14	ドライヤー	モノタロウ 62807038/同等品以上	UN	1		
15	スティッククリーナー	モノタロウ 15613477/同等品以上	UN	1		
16	レンジ台(コンセント付)	モノタロウ 85211359/同等品以上	UN	1		
17	幼児用くれよん(12色入り)	AOZORA 101 12色/同等品以上	EA	2		
18	三角クーピーペンシル(12色入り)	モノタロウ 24075363/同等品以上	EA	2		
19	色鉛筆(12色入り)	モノタロウ 24137112/同等品以上	ST	2		
20	色画用紙(10色入り)	モノタロウ 24116015/同等品以上	EA	5		
21	らくがき帳(B5 3冊組)	モノタロウ 52613183/同等品以上	PR	5		
22	消せる色鉛筆(12色入り)	モノタロウ 03937675/同等品以上	ST	2		
23	えんぴつ削り	モノタロウ 38841862/同等品以上	UN	1		
24	紙用マジック(8色セット)	モノタロウ 10367384/同等品以上	ST	2		
25	油性マジック(8色セット)	モノタロウ 87101497/同等品以上	ST	1		
26		以下余白				

見 積 書

件名リスト一連番号	117
-----------	-----

見積金額 ¥

(消費税及び地方税を除く。)

NO	件 名	規 格	単 位	数 量	単 価	金 額
1	善通寺(7)295号建物空調機基盤取替	仕様書のとおり	ST	1		
2		以下余白				
3						
4						
5						
6						
7						
8						
9						
10						
11						
12						
13						
14						
15						
納 入 場 所		陸上自衛隊 善通寺駐屯地	納 期		8.3.31	
落 札 方 法		総品目総額	見 積 書 有効期間			
契 約 保 証 金		免 除				

上記に関して「入札及び契約心得」、「オープンカウンター方式実施要項」及び「標準契約書等」の契約条項等を承諾のうえ見積いたします。

また、当社(私(個人の場合)、当団体(団体の場合))は「入札及び契約心得」に示された暴力団排除に関する誓約事項について誓約いたします。

令和8年1月20日

分任契約担当官
陸上自衛隊善通寺駐屯地
第348会計隊長 佐藤 康平 殿

住 所

会 社 名

代 表 者 名



市 価 調 査 書

件名リスト一連番号 117

¥

(消費税及び地方税を除く。)

NO	件 名	規 格	単 位	数 量	単 価	金 額
1	善通寺(7)295号建物空調機基盤取替	仕様書のとおり	ST	1		
2		以下余白				
3						
4						
5						
6						
7						
8						
9						
10						
11						
12						
13						
14						
15						
納 入 場 所		陸上自衛隊 善通寺駐屯地	納 期		8.3.31	
落 札 方 法		総品目総額				

令和8年1月16日

分任契約担当官
陸上自衛隊善通寺駐屯地
第348会計隊長 佐藤 康平 殿

住 所

会 社 名

代 表 者 名



見 積 書

件名リスト一連番号	116
-----------	-----

見積金額 ¥

(消費税及び地方税を除く。)

NO	件 名	規 格	単 位	数 量	単 価	金 額
1	普通寺(7)170号建物他冷却水自動補給 水用電動バルブ取替	仕様書のとおり	ST	1		
2		以下余白				
3						
4						
5						
6						
7						
8						
9						
10						
11						
12						
13						
14						
15						
納 入 場 所		陸上自衛隊 普通寺駐屯地	納 期		8.3.31	
落 札 方 法		総品目総額	見 積 書 有効期間		/	
契 約 保 証 金		免 除				

上記に関して「入札及び契約心得」、「オープンカウンター方式実施要項」及び「標準契約書等」の契約条項等を承諾のうえ見積いたします。

また、当社(私(個人の場合)、当団体(団体の場合))は「入札及び契約心得」に示された暴力団排除に関する誓約事項について誓約いたします。

令和8年1月20日

分任契約担当官
陸上自衛隊普通寺駐屯地
第348会計隊長 佐藤 康平 殿

住 所

会 社 名

代 表 者 名



市 価 調 査 書

件名リスト一連番号 116

¥

(消費税及び地方税を除く。)

NO	件 名	規 格	単 位	数 量	単 価	金 額
1	普通寺(7)170号建物他冷却水自動補給 水用電動バルブ取替	仕様書のとおり	ST	1		
2		以下余白				
3						
4						
5						
6						
7						
8						
9						
10						
11						
12						
13						
14						
15						
納 入 場 所		陸上自衛隊 普通寺駐屯地	納 期		8.3.31	
落 札 方 法		総品目総額				

令和8年1月16日

分任契約担当官
陸上自衛隊普通寺駐屯地
第348会計隊長 佐藤 康平 殿

住 所

会 社 名

代 表 者 名



品目等内訳書





契約実施計画番号		5QFR10C01140													
NO	調達要求番号		物品番号		単位	数量	単価	金額	銘柄		納地		指定		
			品名						使用期限等		引渡場所			検査	
			部品番号 または 規格						グループ		搬入場所				
			使用器材名						仕様書番号		納期			包装	
1	5RML1A00178	0001			EA	2.00						普通寺駐屯地業務隊 管理官倉庫			
	アルコールディスペンサー											厚生科厚生班			
	モノタロウ 05673336 / 同等品以上											山下曹長 (2358)			
												令和8年3月31日			
2	5RML1A00178	0002			EA	5.00						普通寺駐屯地業務隊 管理官倉庫			
	おう吐物処理キット											厚生科厚生班			
	モノタロウ 24789774 / 同等品以上											山下曹長 (2358)			
												令和8年3月31日			
3	5RML1A00178	0003			ST	1.00						普通寺駐屯地業務隊 管理官倉庫			
	救急セット											厚生科厚生班			
	モノタロウ 26820248 / 同等品以上											山下曹長 (2358)			
												令和8年3月31日			
4	5RML1A00178	0004			EA	2.00						普通寺駐屯地業務隊 管理官倉庫			
	発熱冷却シート (子供用)											厚生科厚生班			
	モノタロウ 21446059 / 同等品以上											山下曹長 (2358)			
												令和8年3月31日			
5	5RML1A00178	0005			PC	3.00						普通寺駐屯地業務隊 管理官倉庫			
	消毒液 (手指用 4L)											厚生科厚生班			
	モノタロウ 65770408 / 同等品以上											山下曹長 (2358)			
												令和8年3月31日			
6	5RML1A00178	0006			EA	2.00						普通寺駐屯地業務隊 管理官倉庫			
	非接触体温計											厚生科厚生班			
	モノタロウ 63891636 / 同等品以上											山下曹長 (2358)			
												令和8年3月31日			
7	5RML1A00178	0007			UN	1.00						普通寺駐屯地業務隊 管理官倉庫			
	CO2モニター											厚生科厚生班			
	モノタロウ 65023036 / 同等品以上											山下曹長 (2358)			
												令和8年3月31日			
8	5RML1A00179	0001			EA	1.00						普通寺駐屯地業務隊 管理官倉庫			
	幼児用おもちゃ (コロコロスロープ)											厚生科厚生班			
	GENI 806449 森の運動会 / 同等品以上											山下曹長 (2358)			
												令和8年3月31日			
9	5RML1A00179	0002			EA	1.00						普通寺駐屯地業務隊 管理官倉庫			
	幼児用おもちゃ (積み木)											厚生科厚生班			
	GENI 825051 / 同等品以上											山下曹長 (2358)			
												令和8年3月31日			

品目等内訳書

契約実施計画番号		5QFR10C01140													
NO	調達要求番号	物品番号		単位	数量	単価	金額	銘柄	納地		指定				
	品名							使用期限等	引渡場所		検査				
	部品番号 または 規格								搬入場所		包装				
	使用器材名			仕様書番号				納期							
10	5RML1A00179	0003		EA	1.00				普通寺駐屯地業務隊 管理官倉庫						
	幼児用おもちゃ (パズル)								厚生科厚生班						
	KUMONSHOP 54823 / 同等品以上								山下曹長 (2358)						
									令和8年3月31日						
11	5RML1A00179	0004		EA	1.00				普通寺駐屯地業務隊 管理官倉庫						
	幼児用おもちゃ (パズル)								厚生科厚生班						
	KUMONSHOP 54825 / 同等品以上								山下曹長 (2358)						
									令和8年3月31日						
12	5RML1A00179	0005		EA	1.00				普通寺駐屯地業務隊 管理官倉庫						
	おんぶ抱っこひも								厚生科厚生班						
	モノタロウ 64176415 / 同等品以上								山下曹長 (2358)						
									令和8年3月31日						
13	5RML1A00179	0006		PK	2.00				普通寺駐屯地業務隊 管理官倉庫						
	おしりふき								厚生科厚生班						
	モノタロウ 64350776 / 同等品以上								山下曹長 (2358)						
									令和8年3月31日						
14	5RML1A00180	0001		UN	1.00				普通寺駐屯地業務隊 管理官倉庫						
	ドライヤー								厚生科厚生班						
	モノタロウ 62807038 / 同等品以上								山下曹長 (2358)						
									令和8年3月31日						
15	5RML1A00180	0002		UN	1.00				普通寺駐屯地業務隊 管理官倉庫						
	スティッククリーナー								厚生科厚生班						
	モノタロウ 15613477 / 同等品以上								山下曹長 (2358)						
									令和8年3月31日						
16	5RML1A00180	0003		UN	1.00				普通寺駐屯地業務隊 管理官倉庫						
	レンジ台 (コンセント付)								厚生科厚生班						
	モノタロウ 85211359 / 同等品以上								山下曹長 (2358)						
									令和8年3月31日						
17	5RML1A00181	0001		EA	2.00				普通寺駐屯地業務隊 管理官倉庫						
	幼児用くれよん (12色入り)								厚生科厚生班						
	AOZORA 101 12色 / 同等品以上								山下曹長 (2358)						
									令和8年3月31日						
18	5RML1A00181	0002		EA	2.00				普通寺駐屯地業務隊 管理官倉庫						
	三角クーピーペンシル (12色入り)								厚生科厚生班						
	モノタロウ 24075363 / 同等品以上								山下曹長 (2358)						
									令和8年3月31日						

善通寺（7）170号建物他冷却水自動補給水用 電動バルブ取替

善通寺駐屯地業務隊

業務隊長	管理科長	営繕班長	工事企画係長	作成者
				
善通寺駐屯地業務隊管理科営繕班	作成年月日	令和7年	月	日

仕様書

- 1 作業名称 普通寺（7）170号建物他冷却水自動給排水用電動バルブ取替
- 2 作業場所 香川県普通寺市南町2-1-1 陸上自衛隊普通寺駐屯地
- 3 契約期間 契約締結日 ～ 令和8年3月31日
- 4 作業概要
 - (1) 170号建物電動ボールバルブ（KITZ EA200-TLE 20A）取替 1個
 - (2) 271号建物電磁弁（株）ベン WS22-F 25）取替 1台
- 5 一般事項
 - (1) 本作業は、本仕様書、図面及び公共建築工事標準仕様書（国土交通省大臣官房官庁営繕部監修）に基づき実施する。作業に際し仕様書及び図面に疑義を生じた場合は、監督官と協議し指示に従って作業を実施する。また、軽微な変更については請負金額の変更はしないものとする。
 - (2) 受注者は、作業日を監督官と調整のうえ、了解を得たのち作業を実施するものとする。
 - (3) 受注者は、作業の主要な段階及び監督官の指示する場所において写真撮影を実施するものとする。項目は、作業前・作業中・隠蔽部分・完成・使用材料及び監督官の指示箇所とするものとする。また写真は、作業完了後速やかに整理し提出するものとする。
 - (4) 本作業は受注者の責任とし、作業に際し、破損及び損傷した部分については監督官へ報告のうえ、指示に従い速やかに復旧するものとする。
 - (5) 本作業実施に際し、受注者は作業現場の条件を作業関係者に十分把握させると共に、作業員に対して安全教育を実施し、安全な作業方法の確認及び安全点検を確実に実施するものとする。
 - (6) 喫煙は所定の位置で行い、作業中及び歩行しながらの喫煙を禁止するものとする。また、作業場所以外の立ち入りを禁止するものとする。作業の都合によりやむを得ず立ち入る場合は監督官と協議し、部隊側立ち会いのもとで立ち入るものとする。
 - (7) 施設からの電気・給水は原則として使用させないものとする。ただし、監督官と協議し、使用する場合はメーター等を設置し、部隊側算定に基づき有償とするものとする。
 - (8) 本作業で発生した金属類については、種類別に整理し、発生材調書とともに官側に引継ぐものとする。
- 6 特記事項
 - (1) 取替部品については、図面番号4/5および図面番号5/5のとおりとする。
 - (2) 各部品取替における継手等副部材および雑材は請負者負担にて交換するものとする。
 - (3) 保温ラッキングは、部品取替後再度ラッキングを実施するものとする。

- (4) 共通事項
 - ア 品質管理
本作業に使用する材料はすべて新品とし、規格・品質等が示されていないものについては承認等を提出し、監督官の承認を得てから使用するものとする。また、特記事項にないものは、JIS規格及び各種協会規格に合致したものを使用するものとする。
 - イ 作業時間
作業時間は、午前8時30分から午後5時までとする。なお、事前に監督官と調整し了承を得た場合はこの限りではないものとする。
 - ウ 施工管理
施工期間中は、作業員以外の立入りの可能性が高いため、十分に注意し施工するものとする。
 - エ 完成検査
作業完了後、検査官の検査を受け合格をもって完了とする。手直し事項が生じた場合は、手直し完了後再検査を受け、合格をもって完了とする。なお、隠蔽部については、現地又は写真により確認するものとする。
- (5) 提出書類

ア 工程表	（契約後速やかに）
イ 現場代理人等氏名・変更通知書・略歴書	（契約後速やかに）
ウ 着手通知書	（着手前）
エ 使用材料搬入報告書	（着手前）
オ 使用材料承認図	（着手前）
カ 作業写真	（完了後速やかに）
キ 作業日誌	（作業中その都度）
ク 完成通知書	（作業後速やかに）
ケ 発生材引継書	（作業後速やかに）
コ その他監督官が指示する書類	

件名	普通寺（7）170号建物他冷却水自動給排水用電動バルブ取替		
種別	仕様書		
縮尺	図示	図番	2 / 5

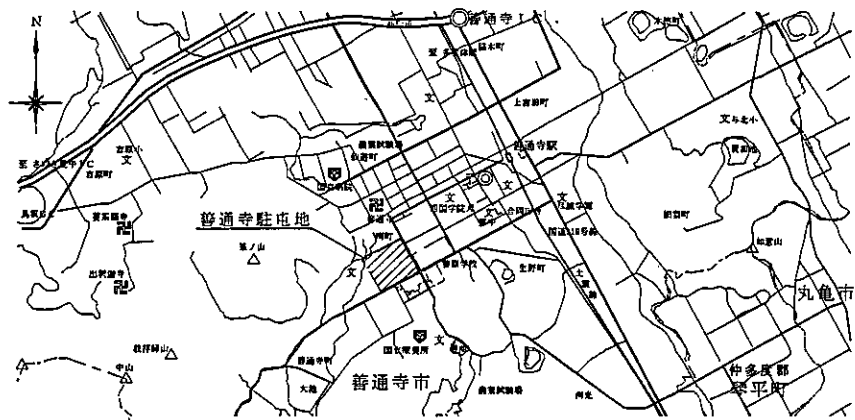

案内図 S=NS

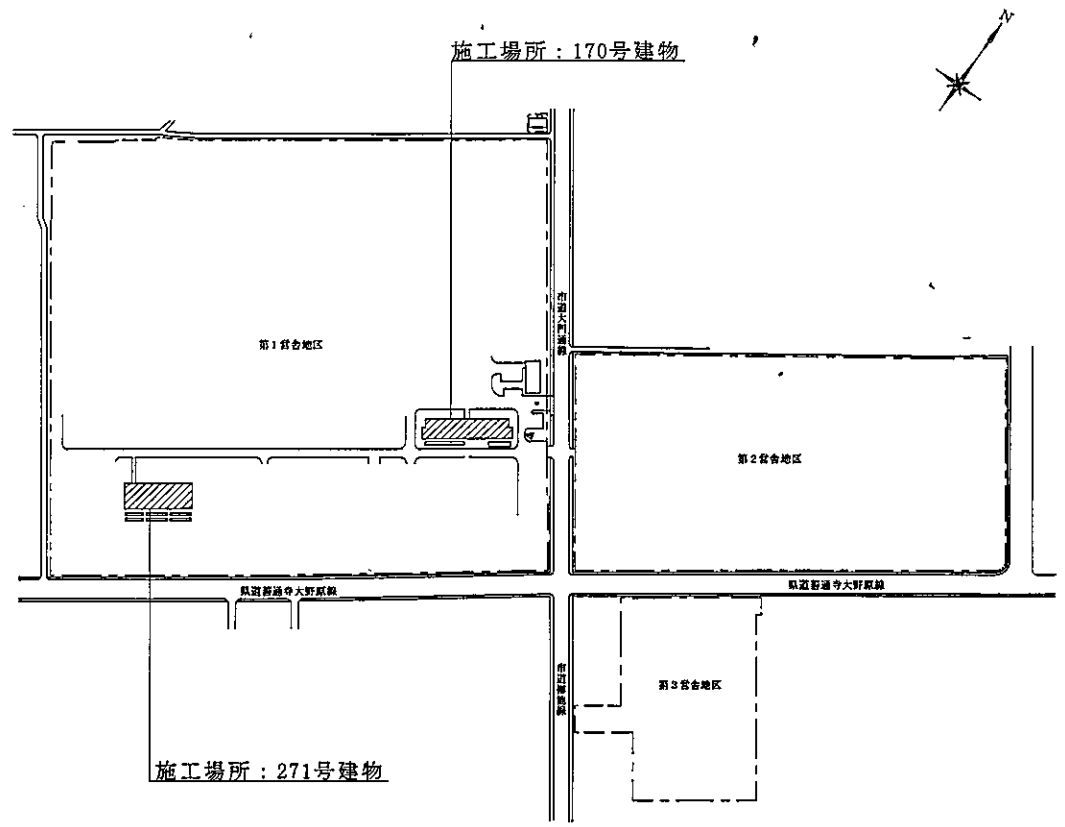

配置図 S=NS

件名	普通寺（7）170号建物他冷却水自動給給水用電動バルブ取替		
種別	案内図、配置図		
縮尺	図示	図番	3 / 5

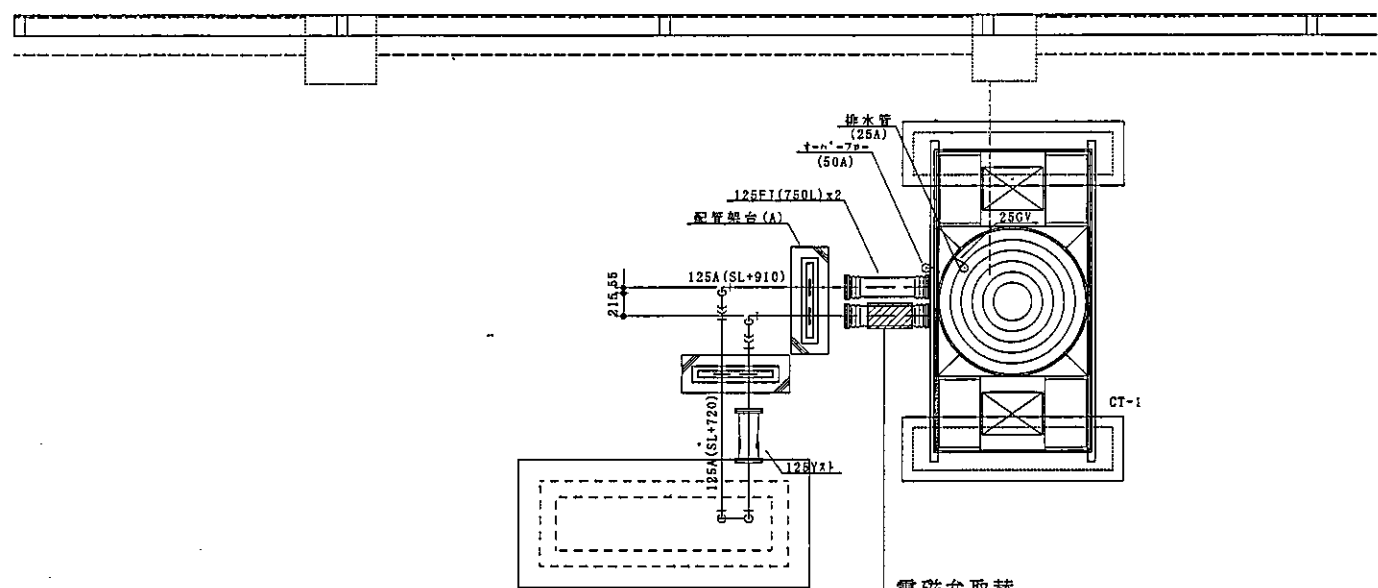
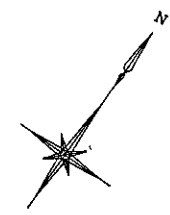

電磁弁取替
 電磁弁 (株) ペン WS22-F 25)) 1 個
 保温ラッキング取外し・再取付

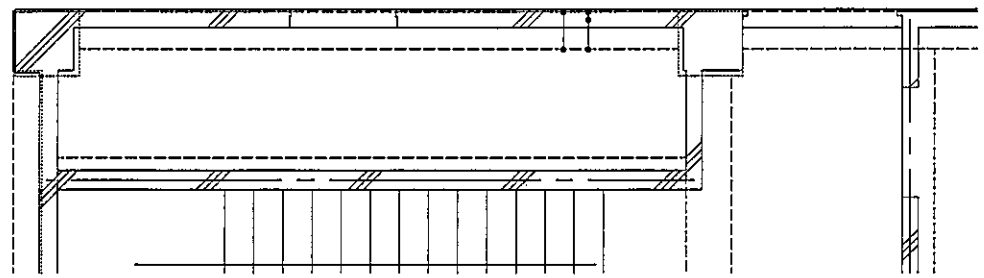

271号建物冷却塔廻り配置図 S=1/50

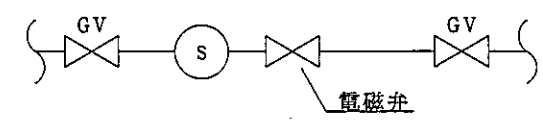

配管要領図 S=NS

件名	普通寺(7)170号建物他冷却水自動給水用電動バルブ取替		
種別	271号建物R階冷却塔廻り配置図		
縮尺	—	図番	4 / 5

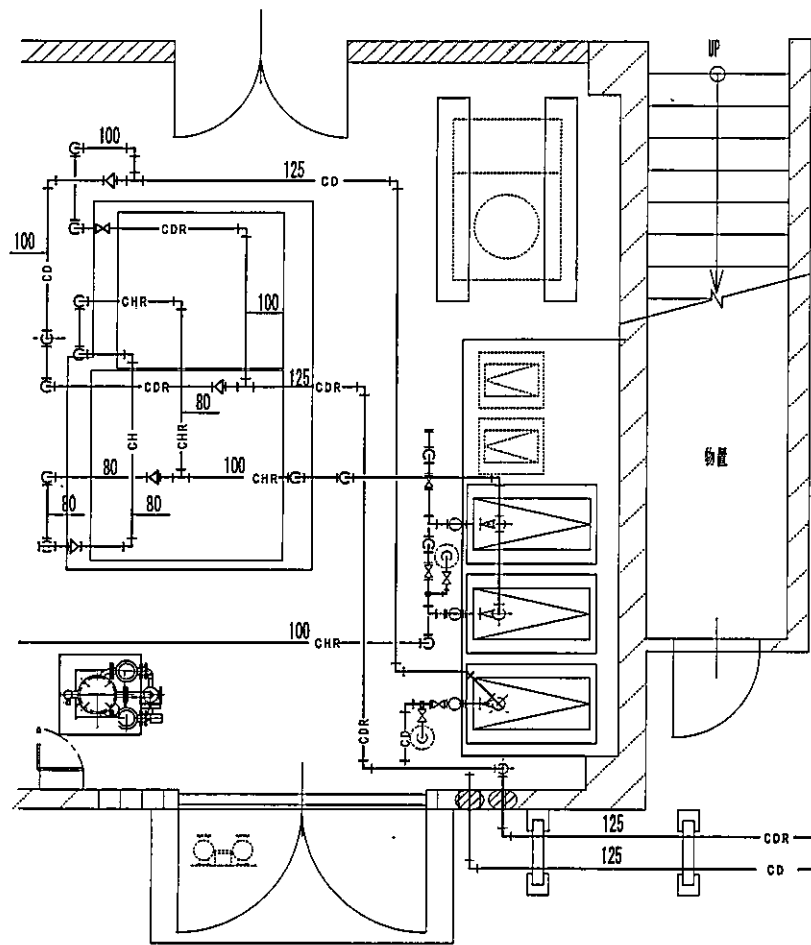

170号建物冷却塔廻り配置図 S=1/50

電動ボールバルブ取替

電動ボールバルブ (KITZ EA200-TLE 20A) 1個
保温ラッキング取外し・再取付

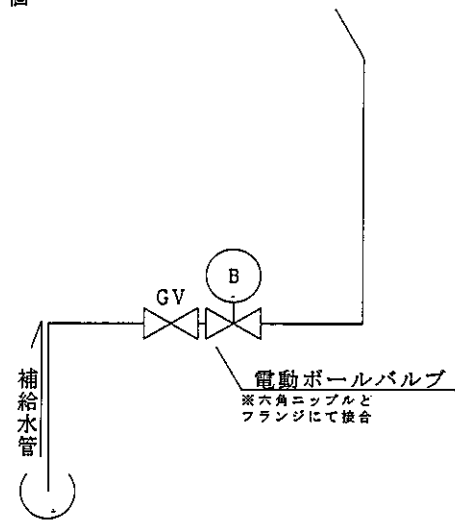
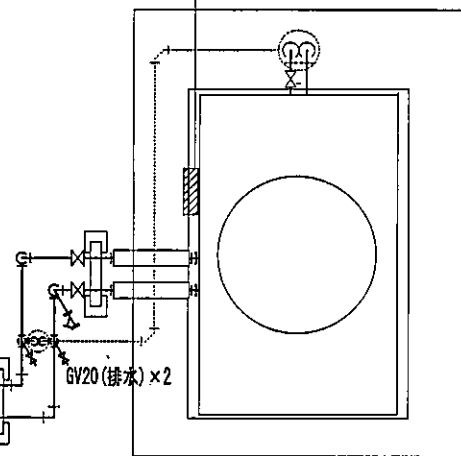





電動ボールバルブ
※六角ニップルと
フランジにて接合

配管要領図 S=NS

件名	普通寺(7)170号建物他冷却水自動補給水用電動バルブ取替		
種別	170号建物冷却塔廻り配置図		
縮尺	—	図番	5 / 5

善通寺 (7) 295号建物空調機基盤取替

善通寺駐屯地業務隊

業務隊長	管理科長	営繕班長	工事企画係長	作成者
				
善通寺駐屯地業務隊管理科営繕班	作成年月日	令和7年	月	日

仕様書

- 1 作業名称 普通寺（7）295号建物空調機基盤取替
- 2 作業場所 香川県普通寺市南町2-1-1 陸上自衛隊普通寺駐屯地
- 3 契約期間 契約締結日 ～ 令和8年3月31日
- 4 作業概要
295号建物室外機基盤（R01 F31 310）、室内機基盤（R01 NN4 310）取替 1式
- 5 一般事項
 - (1) 本作業は、本仕様書、図面及び公共建築工事標準仕様書（国土交通省大臣官房官庁営繕部監修）に基づき実施する。作業に際し仕様書及び図面に疑義を生じた場合は、監督官と協議し指示に従って作業を実施する。また、軽微な変更については請負金額の変更はしないものとする。
 - (2) 受注者は、作業日を監督官と調整のうえ、了解を得たのち作業を実施するものとする。
 - (3) 受注者は、作業の主要な段階及び監督官の指示する場所において写真撮影を実施するものとする。項目は、作業前・作業中・隠蔽部分・完成・使用材料及び監督官の指示箇所とするものとする。また写真は、作業完了後速やかに整理し提出するものとする。
 - (4) 本作業は受注者の責任とし、作業に際し、破損及び損傷した部分については監督官へ報告のうえ、指示に従い速やかに復旧するものとする。
 - (5) 本作業実施に際し、受注者は作業現場の条件を作業関係者に十分把握させると共に、作業員に対して安全教育を実施し、安全な作業方法の確認及び安全点検を確実に実施するものとする。
 - (6) 喫煙は所定の位置で行い、作業中及び歩行しながらの喫煙を禁止するものとする。また、作業場所以外の立ち入りを禁止するものとする。作業の都合によりやむを得ず立ち入る場合は監督官と協議し、部隊側立ち会いのもとで立ち入るものとする。
 - (7) 施設からの電気・給水は原則として使用させないものとする。ただし、監督官と協議し、使用する場合はメーター等を設置し、部隊側算定に基づき有償とするものとする。
 - (8) 本作業で発生した金属類については、種類別に整理し、発生材調書とともに官側に引継ぐものとする。
- 6 特記事項
 - (1) 取替部品については、図面番号4/4のとおりとする。
 - (2) 各部品取替における雑材は請負者負担にて交換するものとする。
 - (3) 部品取替後、試運転調整を行い機器の運転に異常がないことを確認するものとする。
 - (4) 試運転調整において、現状のエラーコード（E6）が解消されない場合、改善方法について見積等で監督官へ報告するものとする。

- (4) 共通事項
 - ア 品質管理
本作業に使用する材料はすべて新品とし、規格・品質等が示されていないものについては承認等を提出し、監督官の承認を得てから使用するものとする。また、特記事項にないものは、JIS規格及び各種協会規格に合致したものを使用するものとする。
 - イ 作業時間
作業時間は、午前8時30分から午後5時までとする。なお、事前に監督官と調整し了承を得た場合はこの限りではないものとする。
 - ウ 施工管理
施工期間中は、作業員以外の立入りの可能性が高いため、十分に注意し施工するものとする。
 - エ 完成検査
作業完了後、検査官の検査を受け合格をもって完了とする。手直し事項が生じた場合は、手直し完了後再検査を受け、合格をもって完了とする。なお、隠蔽部については、現地又は写真により確認するものとする。
- (5) 提出書類

ア 工程表	(契約後速やかに)
イ 現場代理人等氏名・変更通知書・略歴書	(契約後速やかに)
ウ 着手通知書	(着手前)
エ 使用材料搬入報告書	(着手前)
オ 使用材料承認図	(着手前)
カ 作業写真	(完了後速やかに)
キ 作業日誌	(作業中その都度)
ク 完成通知書	(作業後速やかに)
ケ 発生材引継書	(作業後速やかに)
コ その他監督官が指示する書類	

件名	普通寺（7）295号建物空調機基盤取替		
種別	仕様書		
縮尺	図示	図番	2 / 4

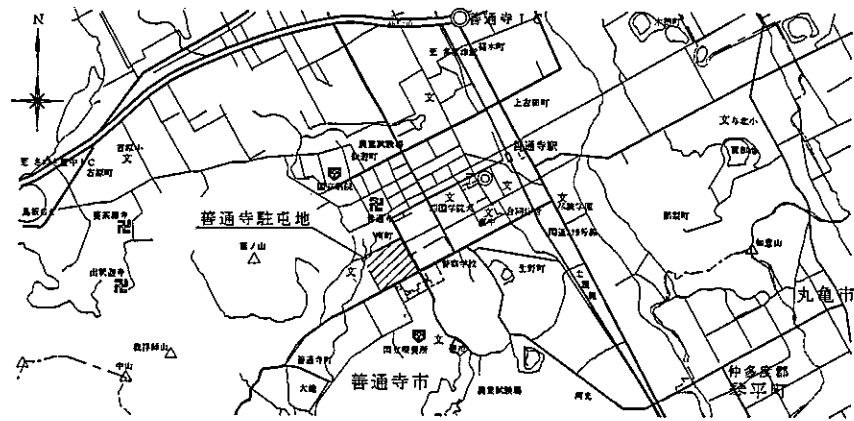

案内図 S=NS

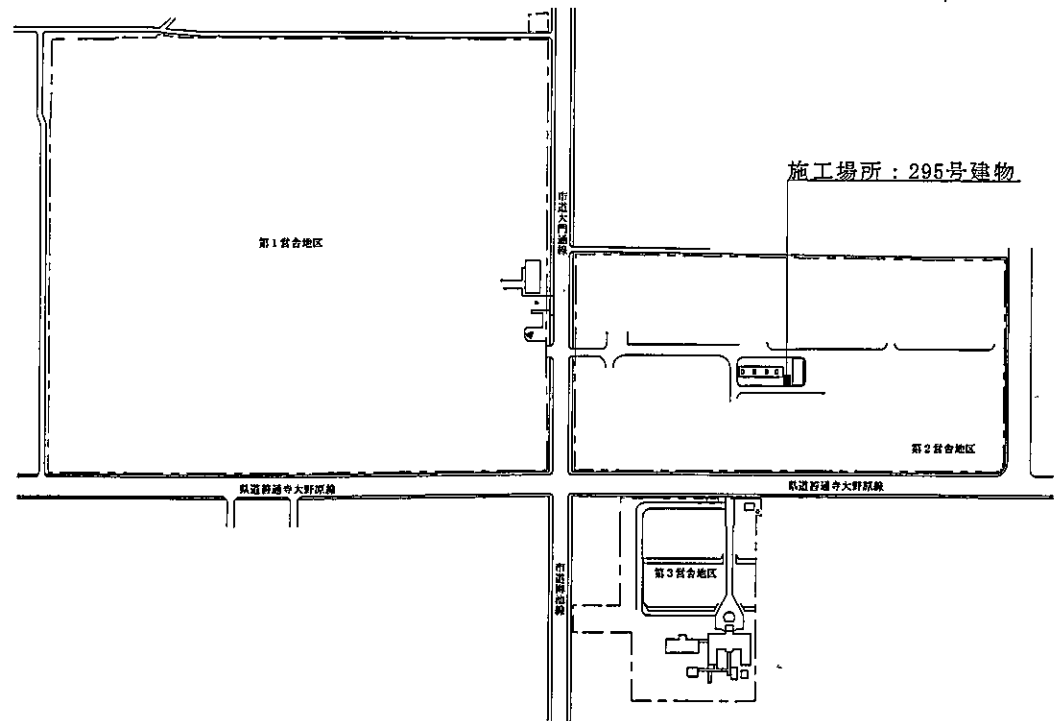

配置図 S=NS

件名	普通寺(7) 295号建物空調機基盤取替		
種別	案内図、配置図		
縮尺	図示	図番	3 / 4

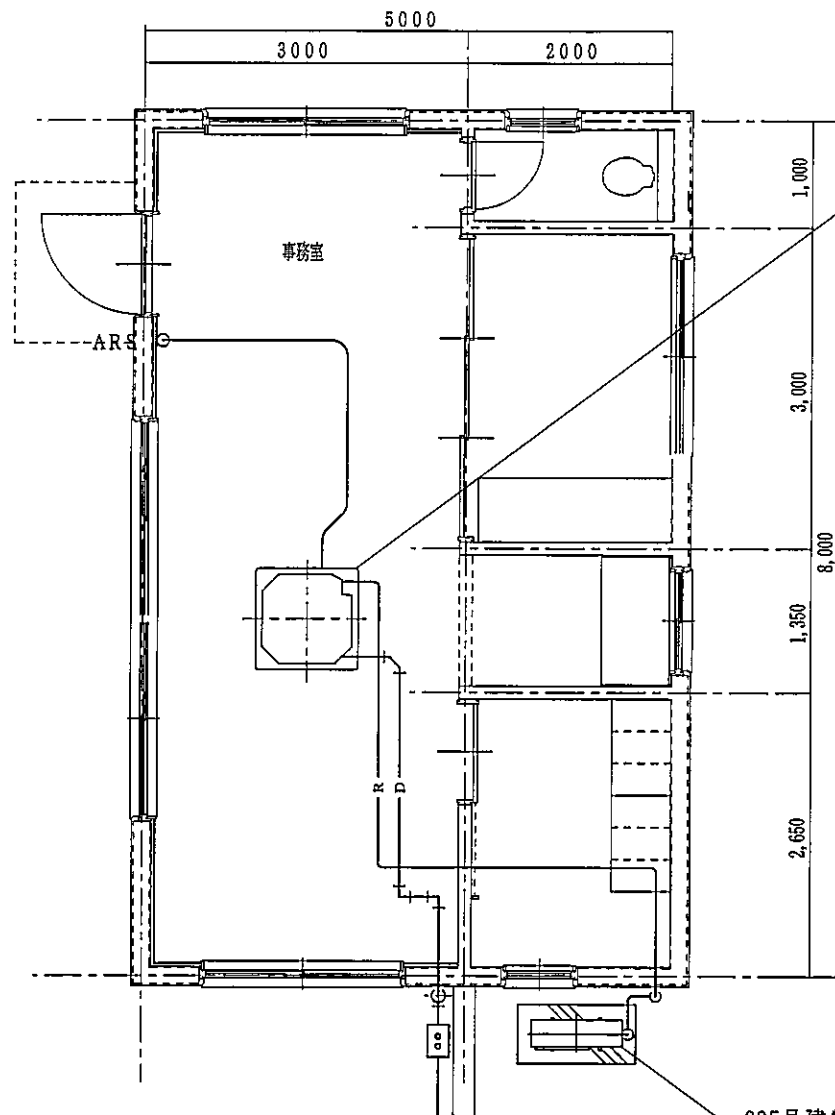

295号建物室内機 (PL-ERP63BAR7)

【取替部品】

・室内機基盤 (R01 NN4 310)

室内外機連絡配線

EM-CEE2.0-3C

295号建物室外機 (PUZ-ERP63SKA5)

【取替部品】

・室外機基盤 (R01 F31 310)

295号建物空調機配線図 (S=1/50)

件名	普通寺(7)295号建物空調機基盤取替		
種別	295号建物空調機配線図		
縮尺	図示	図番	4 / 4