

公 告

分任契約担当官
陸上自衛隊守山駐屯地
第408会計隊長 小見 義則

以下のとおり一般競争入札を実施するので、「入札及び契約心得」及び「契約条項」を承知のうえ参加されたい。

1 入札事項

契約実施計画番号		調 達 要 求 番 号		物 品 番 号		仕 様 書 番 号	
5QH41KK03720		5RQM1A00070 0001					
品名 または 件名							
守山（7）無線中継所薬剤ボンベ交換							
部品番号 または 規格							
仕様書のとおり							
使用器材名							
数 量	単 位	銘 柄	使 用 期 限 等	グ ル ー プ	指 定	検 査	包 装
1.00	ST						
納地または工事場所				引 渡 場 所			
守山駐業				多度山中継所、三国山中継所			
搬 入 場 所				納 期 また は 工 期			
営繕班 竹口事務官（4789）				令和8年3月31日（火）			

2 競争参加資格

次のいずれかであること
全省庁統一資格の「役務の提供等」に係る等級がA、B、C等級であること
ただし、細部は注意事項による。

3 契約条項を示す場所

仕様書及び入札心得等については、会計隊事務室に掲示する。

4 説明会及び入札執行の日時場所

説明会日時場所：
入札日時場所：令和8年1月30日（金）8時30分 第408会計隊商議室

5 保証金

入札保証金：免除 契約保証金：免除

6 落札決定方式及び契約方式

落札決定方式：総品目総額 契約方式：一般競争

7 注意事項

別紙のとおり

※守山駐屯地において、郵便局は午後1回の配達のため
郵便入札する場合については、到着日に注意し発送をお願いします。
遠方の地域からの入札者が未到着になりがちです。

1 競争入札に付する事項

(1) 件名:

品名	規格	単位	数量	履行期限	履行場所	備考
守山(7)無線中継所 薬剤ボンベ交換	仕様書のとおり			8.3.31	多度山無線中継所・ 三国山無線中継所	

2 入札参加資格

- (1) 予算決算及び会計令第70条及び71条の規定に該当しない者
- (2) 全省庁統一資格の「**役務の提供等**」において**A,B,C級**の競争参加資格を有する者。
※又は**令和7・8・9年度の防衛省競争参加資格(全省庁統一資格)**を申請中であることを確認できるものを提出(FAX可)
- (3) 契約担当官等から指名停止の措置を受けている期間中の者でないこと。
- (4) 防衛省大臣官房衛生監、防衛政策局長、防衛装備庁長官又は陸上幕僚長から「装備品等及び役務の調達に係る指名停止等の要領」に基づく指名停止の措置を受けている期間中のものでないこと。
- (5) 前号により現に指名停止を受けている者と資本関係又は人的関係のあるものであって、当該者と同種の物品の売買又は製造若しくは役務請負について防衛省と契約を行おうとする者でないこと。
- (6) 原則、現に指名停止を受けている者の下請については認めない。
ただし、真にやむを得ない事由に該当すると指名停止権者が認めた場合には、この限りではない。

3 適用する契約条項

駐屯地用標準契約の下記の条項を適用する。

- (1) 基本契約条項
役務請負契約条項
- (2) 特約条項
ア 談合等の不正行為に関する特約条項
イ 暴力団排除に関する特約条項

4 競争入札執行の日時及び場所

令和8年1月30日(金)08時30分 第408会計隊商議室

5 入札参加手続き

入札に参加を希望する者は、**令和8年1月28日(水)17時まで**に入札に関する受付手続き**(案件名・会社名連絡先を記載した送信票等)**を完了すること。この際、資格審査結果通知書の写しを提出すること。(FAX送信可)

公告HP



6 落札者の決定方法 (消費税相当額含まない)【総品目総額】

- (1) 予算決算及び会計令第79条の規定に基づいて作成された予定価格の範囲内で最低価格をもって有効な入札を行った者を落札者とする。同価の場合は抽選により決定する。
- (2) 落札決定にあたっては、入札書に記載された金額に当該金額の10%に相当する額を加算した金額(当該金額に1円未満の端数があるときは、その端数を切り捨てるものとする。)をもって落札価格とするので、入札書には消費税、地方消費税の課税事業者、免税事業者であることに拘わらず、入札書には見積もった金額の110分の100を記載すること。

7 入札保証金及び契約保証金

免除する。

8 入札及び契約条件

- (1) 落札者が「入札及び契約心得」に従って契約の締結手続きをしない場合には、落札者が契約締結に応じないものとみなし、落札価格の100分の5に相当する金額を違約金として徴収し、契約者が契約を履行しない場合は、契約金額の100分の10以上の金額を違約金として徴収する。
- (2) 契約書については、**契約金額が100万円以上**については契約書を作成する。

9 入札の無効

次の各項目に該当する場合、当該入札を無効とする。

- (1) 電信電話及びFAXによる入札
- (2) 本公告に示した入札参加資格のない者が行った入札
- (3) 入札金額、入札者氏名及び押印が判明しがたい入札
- (4) 第5項に示す受付手続きを完了していない者の入札、その他入札に関する条件に違反した入札
- (5) 入札者が実施した誓約に虚偽があった場合又は誓約に反する事態が生じた場合

10 郵便入札に関する事項

- (1) **郵便入札の場合は、電話にて事前に連絡するとともに便着の確認を契約班に必ず実施すること。**

また、件名を記載した封筒に入札書を入れて封印し、**期日までに第408会計隊契約班に必着**させること。
入札金額が同額による場合は当該入札に関係のない職員により抽選を実施し、再度入札となった場合は別途連絡する。

- (2) 到着期日 **令和8年1月29日(木)17時00分まで**

- (3) 手段 書留郵便・使送等の手段を用い、確実に期日までに到着するよう留意すること。

- (4) 送付先

〒463-0067 名古屋市守山区守山3-12-1

陸上自衛隊守山駐屯地 第408会計隊 契約班 担当：氣仙(きせん)

052-791-2191 内線(4349) FAX052-791-2379 (直通)

本公告は、中部方面隊ホームページ <https://www.mod.go.jp/gsdf/mae/mafin/>に掲示している。

守山(7)無線中継所薬剤ボンベ交換 仕様書

陸上自衛隊守山駐屯地業務隊

業務隊長	管理科長	営繕班長	工事企画	電気係長		担当	作成年月日
管理科		営繕班		図面番号	全 6	ページ中	1 ページ

仕 様 書

- 1 名称
守山(7)無線中継所薬剤ボンベ交換
- 2 場所
(1) 愛知県豊田市西市野々町東山856-1 三国山無線中継所
(2) 三重県桑名市多度町多度字猫ヶ裏1742-5 多度山無線中継所
- 3 期間
契約締結日 ～ 令和8年3月31日
- 4 概要
(1) 三国山無線中継所
貯槽容器交換 (容器弁付) 45.0kg / 68.0L …… 4本
起動容器交換 (容器弁付) 1.0kg / 2.1L …… 2本

(2) 多度山無線中継所
貯槽容器交換 (容器弁付) 45.0kg / 68.0L …… 4本
起動容器交換 (容器弁付) 0.6kg / 1.0L …… 2本
- 5 一般事項
(1) 本作業は、関係法令等及び本仕様書に基づき実施する。質疑及び不明な点等が生じた場合は、監督官と協議し、仕様書等に記載なき事項といえども技術的に当然実施すべきものは請負者の責任において実施する。
(2) 作業中における火災予防並びに在来施設の保護には十分注意し、万一不注意により破損等が生じた場合は、請負者の責任において速やかに原形に復旧すること。
(3) 作業関係者の出入及び行動範囲については、監督官の指示に従い関係場所以外には立ち入ってはならない。
(4) 作業日時については、平日9時から15時を基準として監督官と協議すること。作業日時が決まり次第、工程表を作成し提出すること。
(5) 提出書類は、監督官の指示する書類を提出すること。
(6) 作業写真は、着手前、作業中、完了後及び監督官が指示する箇所を撮影し、作業完了後は速やかに提出すること。
- 6 特記事項
(1) 既設の各容器等(有価物対象)においては、請負業者にて容器内薬剤処分後、売却可能な状態にして発生材調書と共に監督官へ引継ぐものとする。
(2) 本作業にあたっては消防設備士の資格を有するものとし、事前に現場代理人通知及び略歴書を提出し監督官の承認を得るものとする。
(3) 無線中継所に至る経路は、山間部の狭隘な道路を通る必要があるため、状況に応じた車両及び作業計画を作成すること。
(4) 関係官公庁等への届出が必要な場合は、請負者側の責任において作成提出し、届出に必要な費用は請負者の負担とする。また、それに係る施設の情報等は監督官から確認できるものとする。
- 7 提出書類
(1) 工程表 …… 1部(契約後速やかに)
(2) 現場代理人等指名変更通知 …… 1部(契約後速やかに)
(3) 着手届 …… 2部(契約後速やかに)
(4) 出荷証明書 …… 1部(納品後速やかに)
(5) 完了届 …… 2部(作業後速やかに)
(6) 作業日誌 …… 1部(作業後速やかに)
(7) 作業写真 …… 1部(作業後速やかに)
(8) 発生材調書 …… 1部(作業後速やかに)
(9) その他監督官から指示された書類
- 8 検査
作業終了後、点検報告書を提出し検査官の完成検査合格をもって完了とする。

件 名	守山(7)無線中継所薬剤ボンベ交換		
管理科 営繕班	図面番号	全 6	ページ中 2ページ

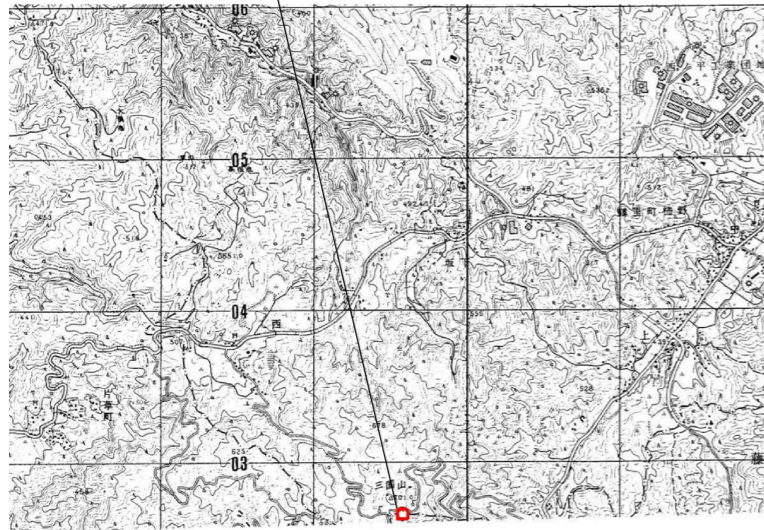
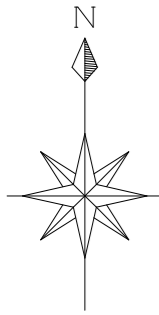

三国山案内図 S=1:Non

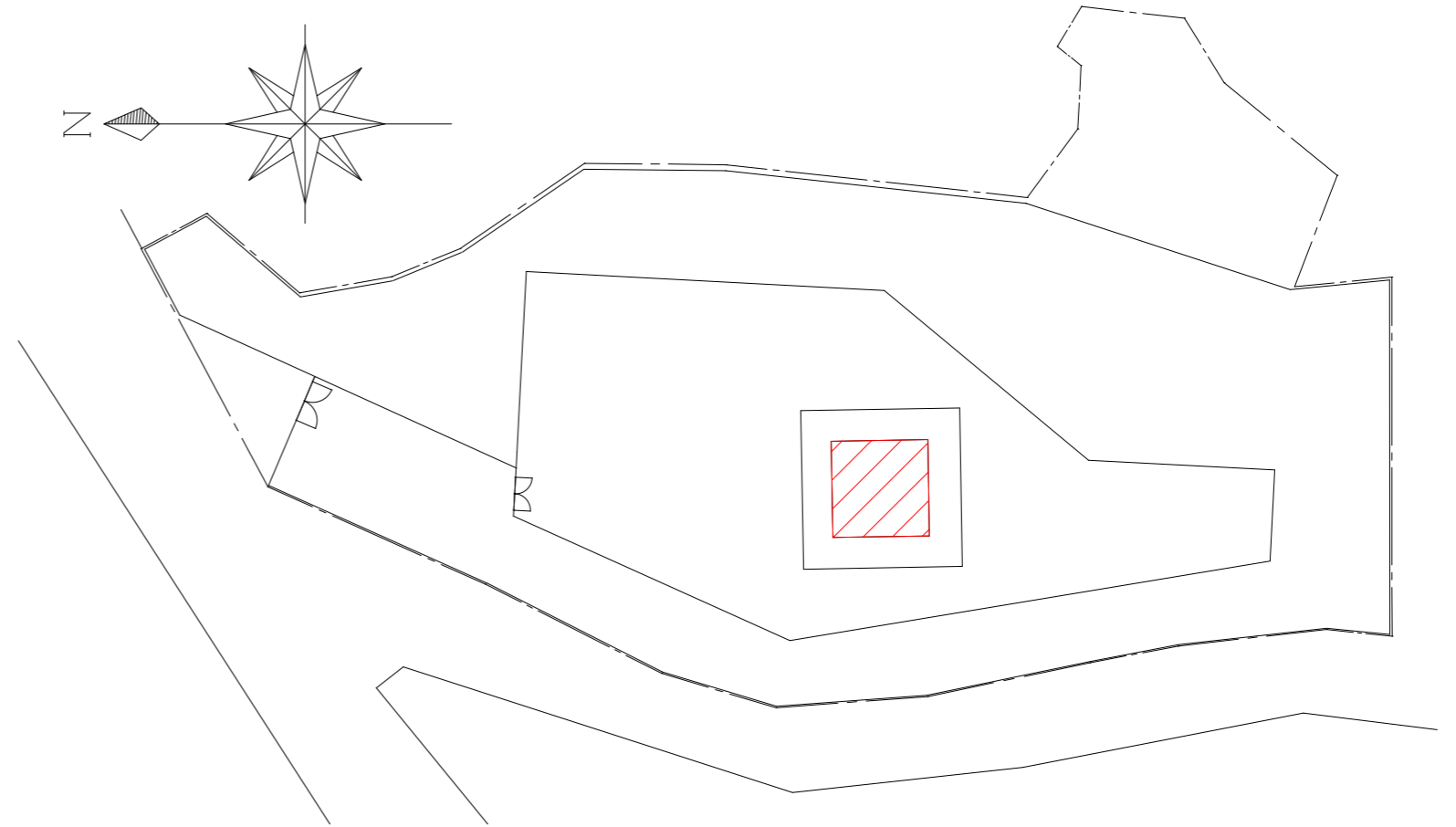
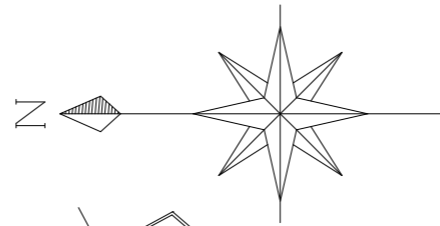

三国山配置図 S=1:500

件名	守山(7)無線中継所薬剤ボンベ交換		
管理科 営繕班	図面番号	全 6 ページ中	3 ページ

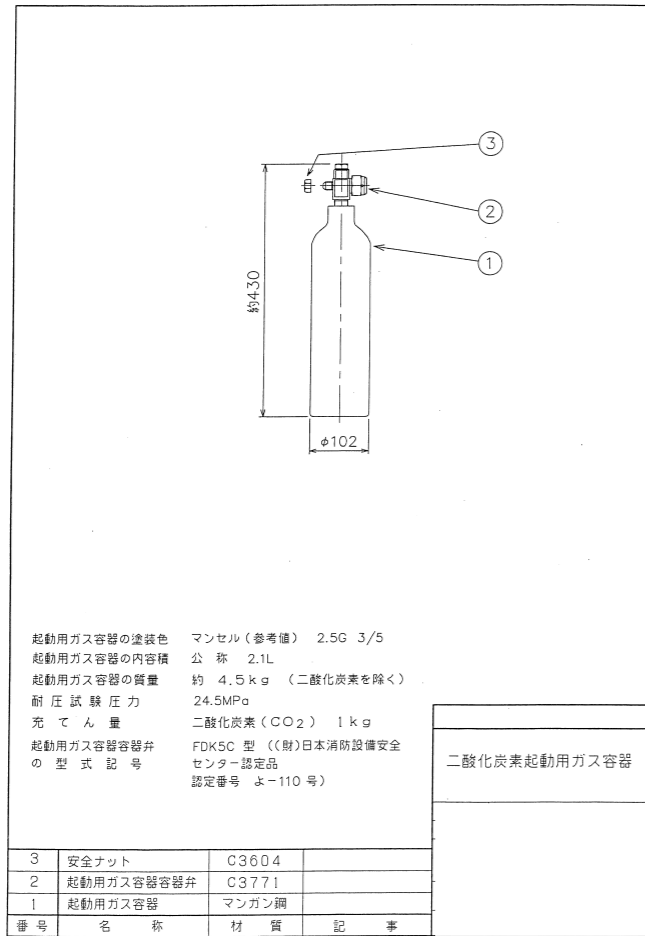

三国山起動容器姿図 S=1:N

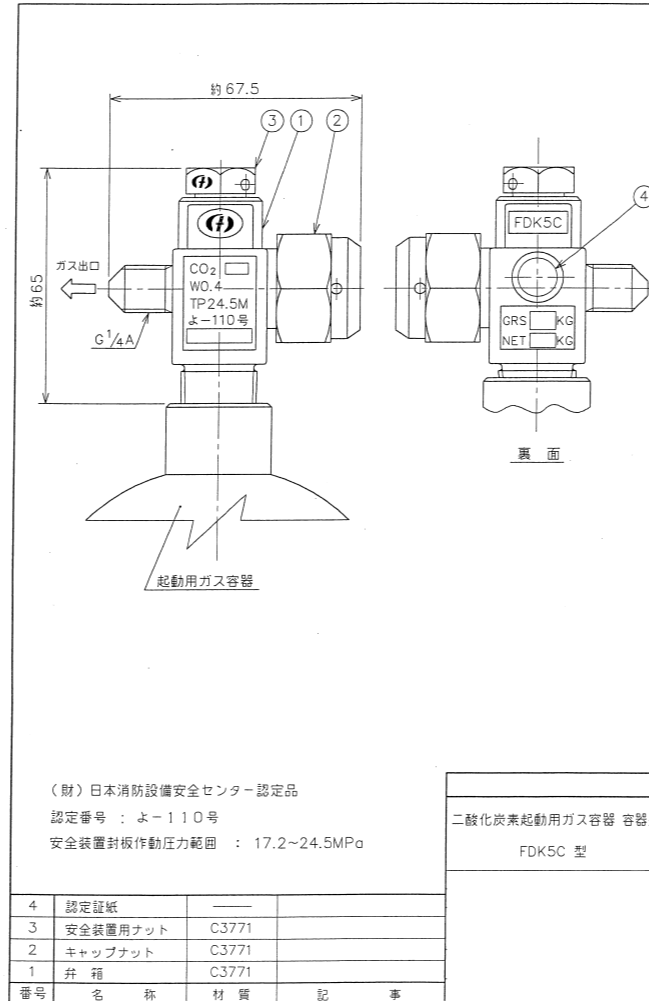

三国山起動容器弁詳細図 S=1:N

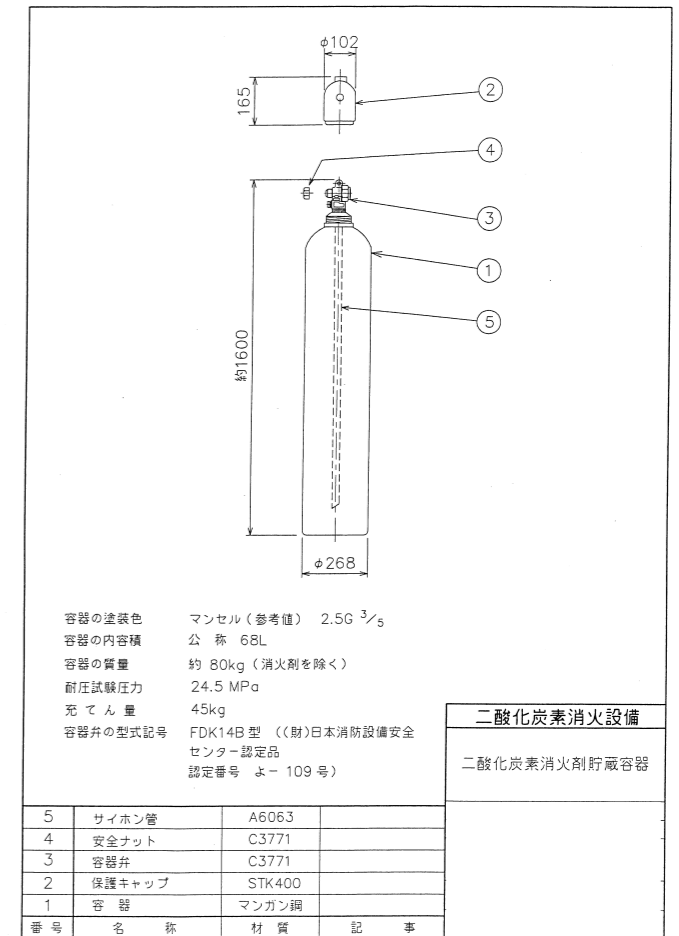

三国山貯蔵容器姿図 S=1:N

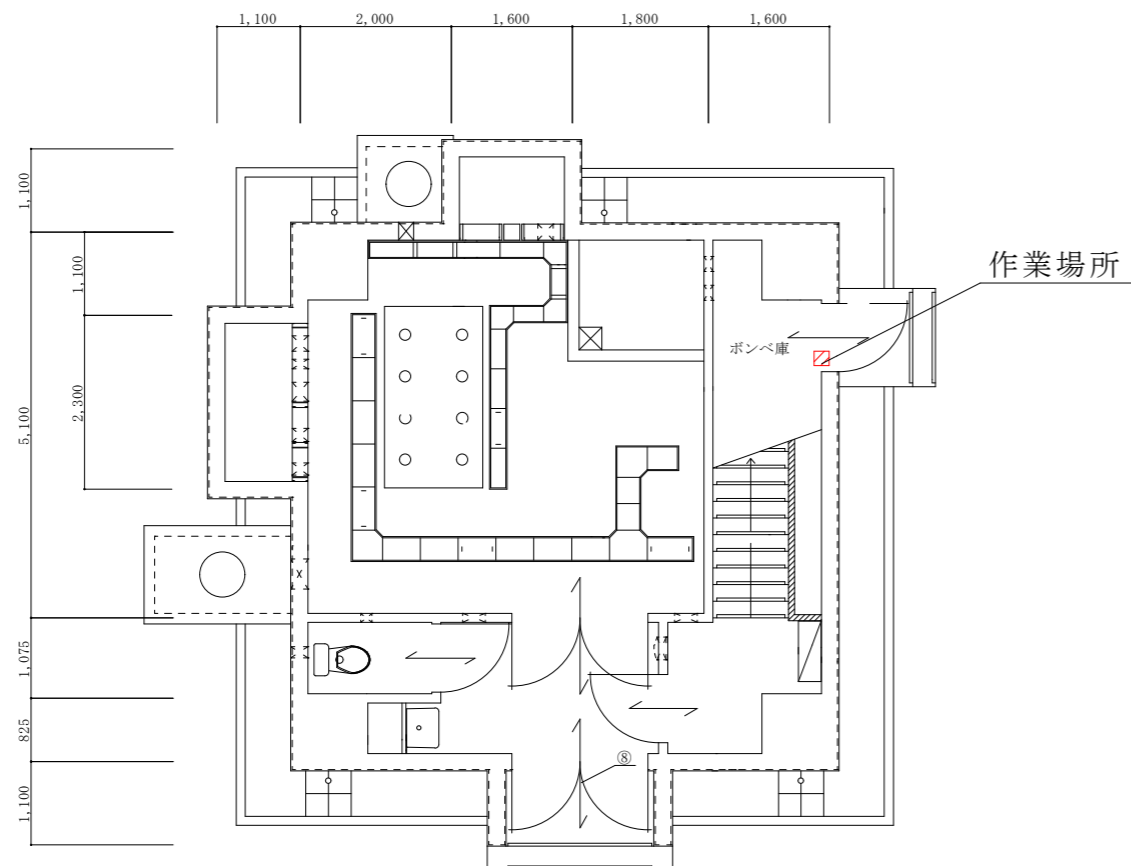

三国山1階平面図 S=1:100

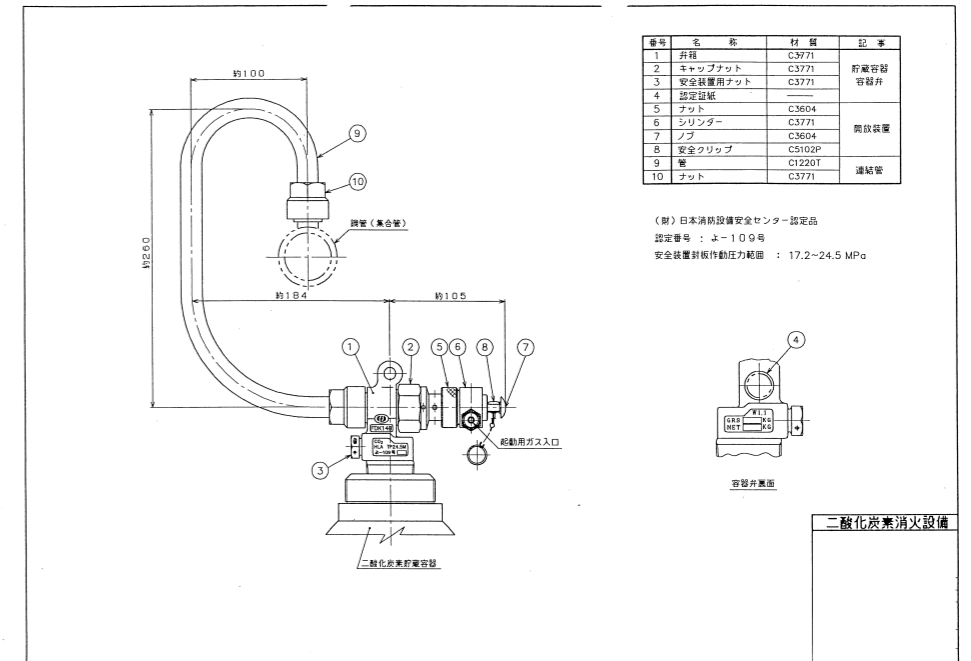

三国山貯蔵容器弁詳細図 S=1:N

件名	守山(7)無線中継所薬剤ポンベ交換		
管理科	営繕班	図面番号	全 6 ページ中 4 ページ

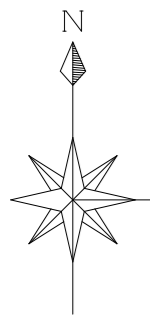

多度山無線中継所

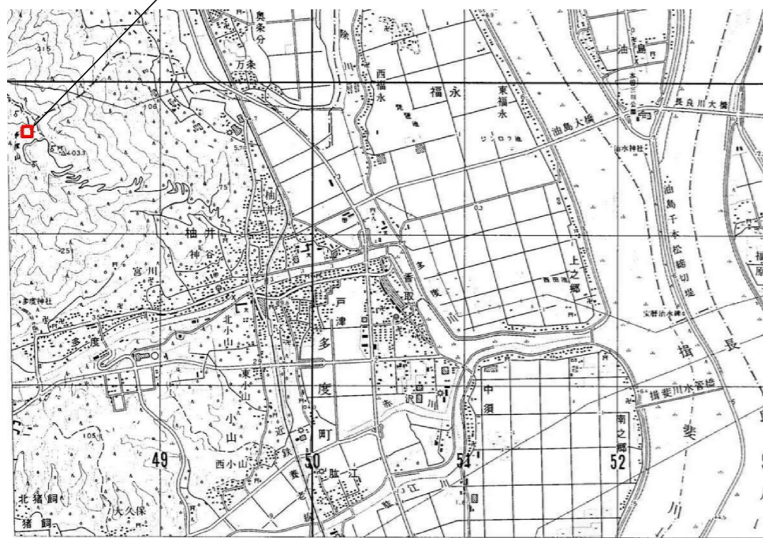

多度山案内図 S=1:Non

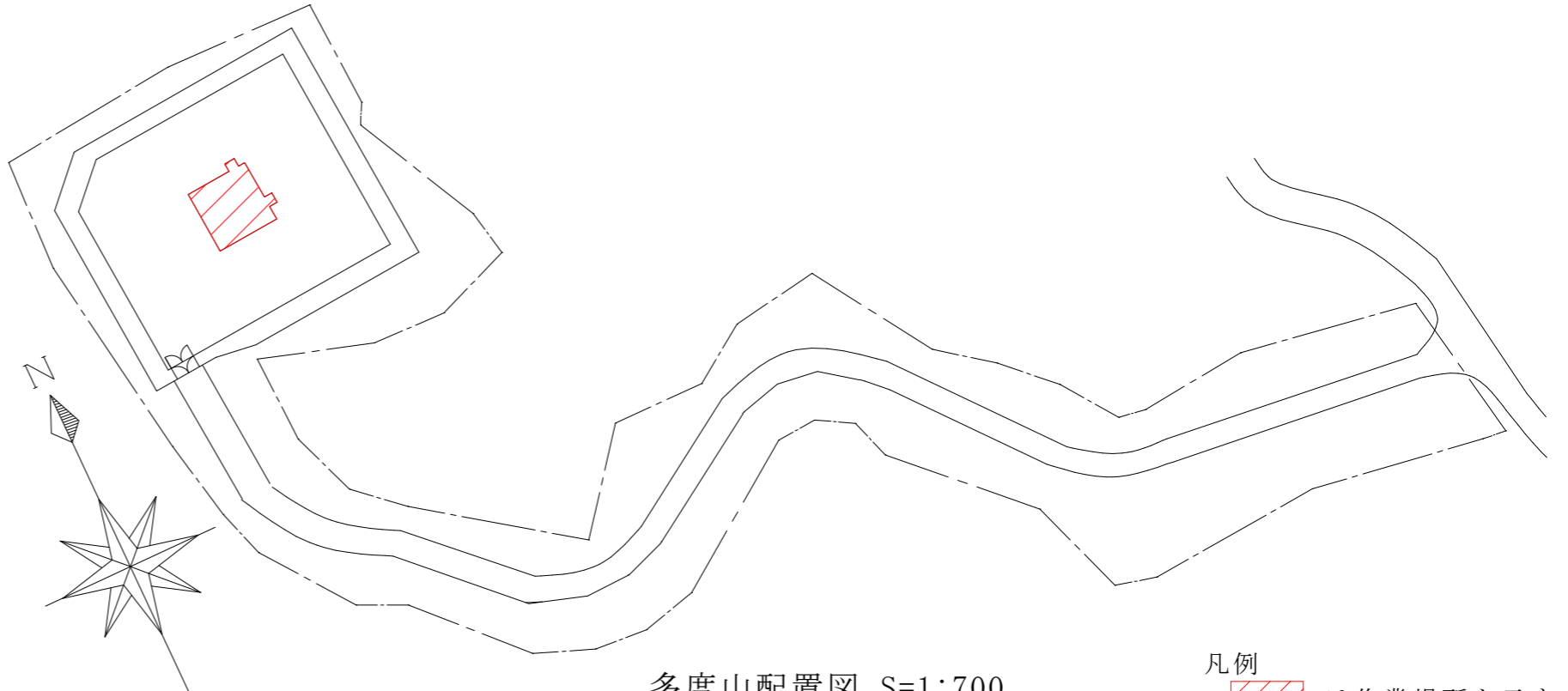

多度山配置図 S=1:700

凡例  は作業場所を示す。

件名	守山(7)無線中継所薬剤ボンベ交換		
管理科 営繕班	図面番号	全 6 ページ中	5 ページ

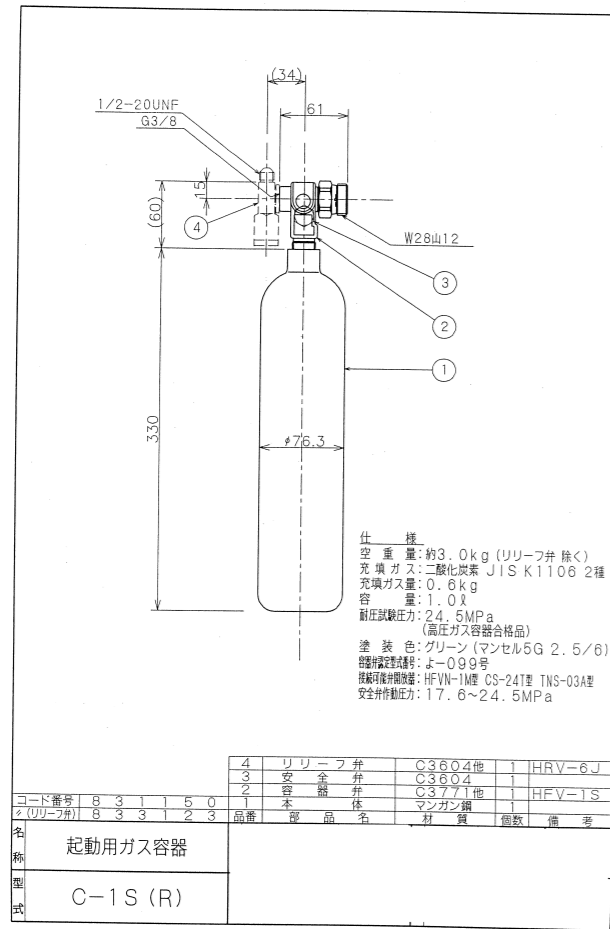

多度山起動容器姿図 S=1:N

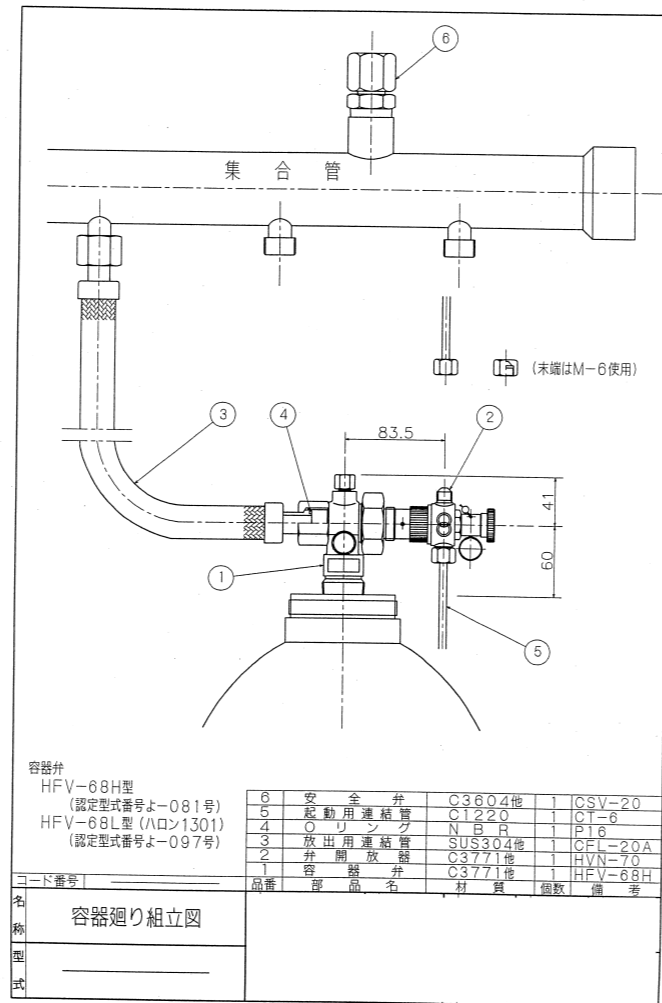

多度山起動容器弁詳細図 S=1:N

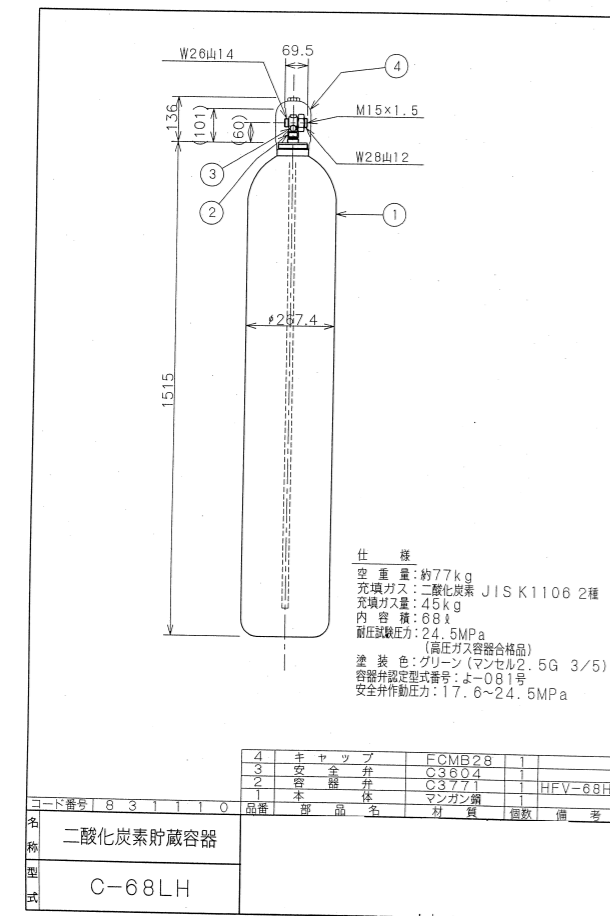

多度山貯蔵容器姿図 S=1:N

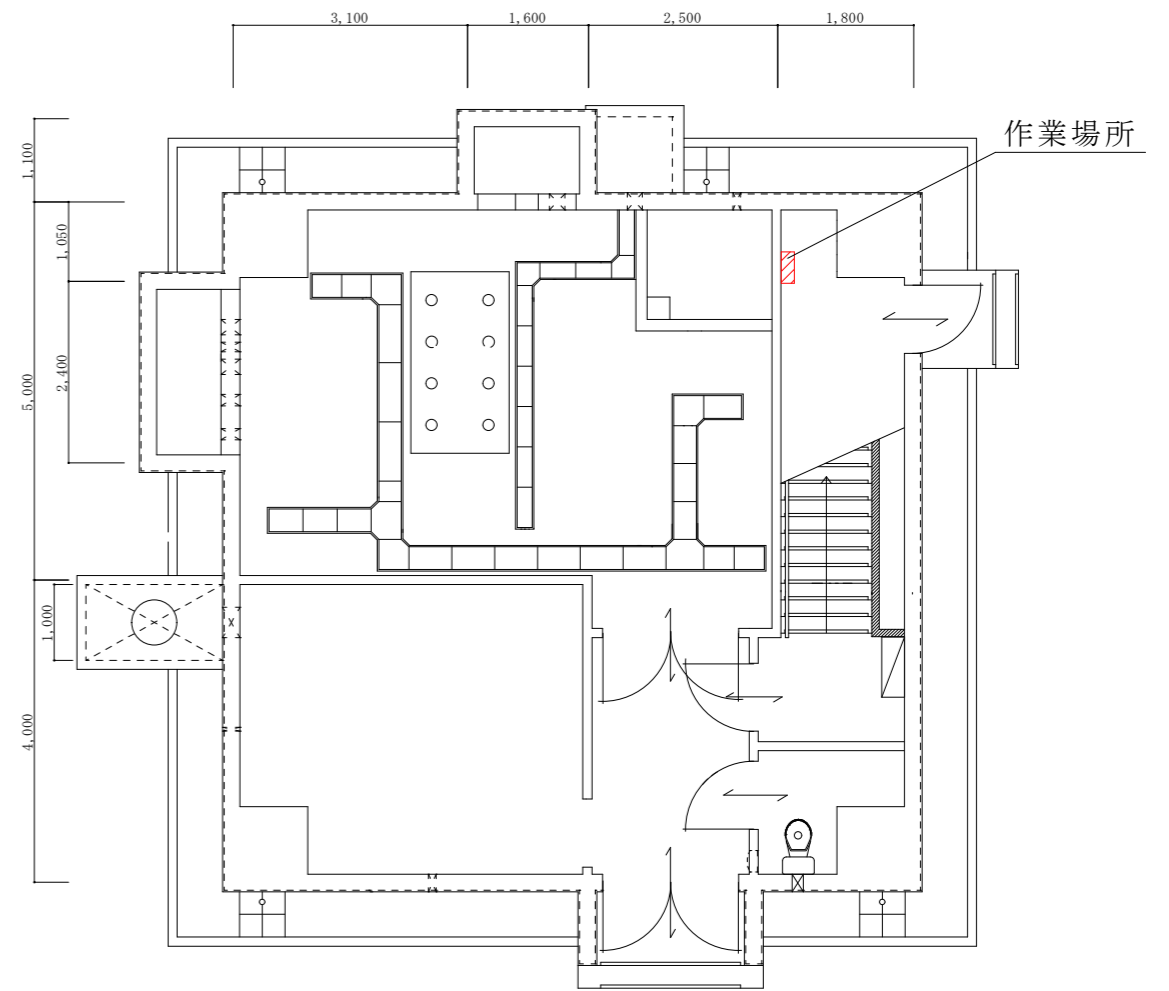

多度山1階平面図 S=1:100

件名	守山(7)無線中継所薬剤ボンベ交換		
管理科 営繕班	図面番号	全 6 ページ中	6 ページ

入札書

担当：氣仙

調達要求番号	5RQM1A00070	契約実施計画番号	5QH41KK03720
--------	-------------	----------	--------------

金額¥ (税抜)

※送料等諸雑費を含めた金額で見積をお願いします。

品名	規格	単位	数量	単価	金額
守山(7)無線中継所 薬剤ボンベ交換	仕様書のとおり	ST	1		
合計					
履行場所	多度山無線中継所及び 三国山無線中継所	履行期限	令和8年3月31日		
入札(契約)保証金	免除	入札(見積)書有効期間			

上記の公告又は通知に対して「入札及び契約心得」及び「標準契約書等」の契約条項等を承諾のうえ入札見積いたします。

また、当社(私(個人の場合)、当団体(団体の場合))は「入札及び契約心得」に示された暴力団排除に関する誓約事項について誓約いたします。

令和 8年 1月 30日

分任契約担当官

陸上自衛隊守山駐屯地

第408会計隊長 小見 義則 殿

住所
会社名
代表者氏名
代表者電話番号
担当者氏名
担当者電話番号

メールアドレス：

(注) 押印を省略する場合には担当者名及び連絡先を記載すること。

