

令和 8年 1月 8日

オープンカウンター方式による見積り依頼について

- 1 本リストは、オープンカウンター方式実施要項に基づく手続きが必要です。
- 2 本方式は随意契約を前提とした見積り依頼であり、有効な見積書をもって申し込みをした者のうち、予定価格の範囲内で最低の価格の見積書をもって申し込みをした者を契約の相手方とします。
- 3 件名リスト

一連番号	件名	納入（履行）場所	納期（履行期限）	見積り依頼公表日	見積り書提出期限	見積り合わせの日時	防衛省競争参加資格	備考
K21-1	タイルカーペット	陸上自衛隊守山駐屯地 業務隊管理科営繕班	R8. 3. 30	R8. 1. 8	R8. 1. 21 08:00	R8. 1. 21 08:30	なし	物件
K21-2	クローク札レッド 1～50 ほか 9 件	陸上自衛隊守山駐屯地 第 10 師団司令部第 1 部	R8. 2. 27					
K21-3	ニトリ カット自在 カーブレール	陸上自衛隊守山駐屯地 業務隊管理科営繕班	R8. 3. 30					
K21-4	格子ほか 4 件	陸上自衛隊守山駐屯地 業務隊管理科木工所	R8. 2. 27					
K21-5	復水処理剤サーモフ レッシュ R-320	陸上自衛隊岐阜分屯地 岐阜業務班	R8. 2. 27					
K21-6	伊吹正 業務用入浴剤 バスブレンド 15kg ほか 4 件	陸上自衛隊岐阜分屯地 岐阜業務班	R8. 2. 27					

- 4 仕様書の交付場所、契約条項等を示す場所、問合せ先及び提出先

〒463-0067

愛知県名古屋市守山区守山3丁目12番1号

陸上自衛隊守山駐屯地第408会計隊契約班（担当：氣仙）

TEL:052-791-2191(内 4347)

FAX:052-791-2379

品目等内訳書

契約実施計画番号		5QH41KK03620													
NO	調達要求番号		物品番号		単位	数量	単価	金額	銘柄		納地		指定		
			品名						使用期限等		引渡場所			検査	
			部品番号 または 規格						グループ		搬入場所				
			使用器材名						仕様書番号		納期			包装	
1	56XL1A60239	0001			ST	1.00					守山				
			クローク札レッド1～50								10師司 第1部 鈴木准尉 (4214)				
			ZKL0902 又は 11009RED								10師司 第1部 総括班				
			AMAZON								令和8年2月27日				
2	56XL1A60239	0002			ST	1.00					守山				
			クローク札レッド51～100								10師司 第1部 鈴木准尉 (4214)				
			ZKL0908 又は 11010RED								10師司 第1部 総括班				
			AMAZON								令和8年2月27日				
3	56XL1A60239	0003			ST	1.00					守山				
			クローク札イエロー1～50								10師司 第1部 鈴木准尉 (4214)				
			ZKL0905 又は 11009YLW								10師司 第1部 総括班				
			AMAZON								令和8年2月27日				
4	56XL1A60239	0004			ST	1.00					守山				
			クローク札イエロー51～100								10師司 第1部 鈴木准尉 (4214)				
			ZKL0911 又は 11010YLW								10師司 第1部 総括班				
			AMAZON								令和8年2月27日				
5	56XL1A60239	0005			ST	1.00					守山				
			クローク札グリーン1～50								10師司 第1部 鈴木准尉 (4214)				
			ZKL0904 又は 11009GRN								10師司 第1部 総括班				
			AMAZON								令和8年2月27日				
6	56XL1A60239	0006			ST	1.00					守山				
			クローク札グリーン51～100								10師司 第1部 鈴木准尉 (4214)				
			ZKL0910 又は 11010GRN								10師司 第1部 総括班				
			AMAZON								令和8年2月27日				
7	56XL1A60239	0007			ST	1.00					守山				
			クローク札ホワイト1～50								10師司 第1部 鈴木准尉 (4214)				
			ZKL0903 又は 11009WHT								10師司 第1部 総括班				
			AMAZON								令和8年2月27日				
8	56XL1A60239	0008			ST	1.00					守山				
			クローク札ホワイト51～100								10師司 第1部 鈴木准尉 (4214)				
			ZKL0909 又は 11010WHT								10師司 第1部 総括班				
			AMAZON								令和8年2月27日				
9	56XL1A60239	0009			ST	1.00					守山				
			クローク札ブルー1～50								10師司 第1部 鈴木准尉 (4214)				
			ZKL0901 又は 11009BLU								10師司 第1部 総括班				
			AMAZON								令和8年2月27日				

品目等内訳書

契約実施計画番号		5QH41KK03650											
NO	調達要求番号	物品番号		単位	数量	単価	金額	銘柄	納地	指定			
	品名		部品番号 または 規格		仕様書番号			使用期限等	引渡場所	検査			
	使用器材名							グループ	搬入場所	包装			
								納期					
1	5RQM1A20021	0001	E05E92208210	EA	1.00				守山駐業				
	復水処理剤 サーモフレッシュR-320								業務隊				
	20kg TF-130								陸上自衛隊岐阜分屯地 池本技官5537				
2	5RQM1A20021	0002	E05E92203017	CA	1.00				守山駐業				
	伊吹正 業務用入浴剤 バスブレンド15kg								業務隊				
	ゆず								陸上自衛隊岐阜分屯地 池本技官5537				
3	5RQM1A20021	0003	E05E92203017	CA	1.00				守山駐業				
	伊吹正 業務用入浴剤 バスブレンド15kg								業務隊				
	ワイン								陸上自衛隊岐阜分屯地 池本技官5537				
4	5RQM1A20021	0004	E05E92203017	CA	1.00				守山駐業				
	伊吹正 業務用入浴剤 バスブレンド15kg								業務隊				
	ラベンダー								陸上自衛隊岐阜分屯地 池本技官5537				
5	5RQM1A20021	0005	E05E92203017	CA	1.00				守山駐業				
	伊吹正 業務用入浴剤 バスブレンド15kg								業務隊				
	スカイミント								陸上自衛隊岐阜分屯地 池本技官5537				
6	5RQM1A20021	0006	E05E92203017	CA	1.00				守山駐業				
	伊吹正 業務用入浴剤 バスブレンド15kg								業務隊				
	ひのき								陸上自衛隊岐阜分屯地 池本技官5537				
									B	令和8年2月27日			

- 以下余白 -

見 積 書

件名リスト一連番号	K21-1
-----------	-------

見積金額¥

(消費税及び地方税を含まない。)

品 名	規 格	単 位	数 量	単 価	金 額
タイルカーペット	東り GA1038 20枚入	箱	50		
納入場所	守山駐屯地業務隊管理科営繕班 榛葉	納期	令和8年3月30日		
入札(契約)保証金	免除	入札(見積)書有効期間			

上記に関して「入札及び契約心得」、「オープンカウンター方式実施要項」及び「標準契約書等」の契約条項等を承諾のうえ入札見積いたします。また、当社（私（個人の場合）、当団体（団体の場合））は「入札及び契約心得」に示された暴力団排除に関する誓約事項について誓約いたします。

令和 7年 1月 21日

分任契約担当官

陸上自衛隊守山駐屯地

第408会計隊長 小見 義則 殿

住 所
会 社 名
代 表 者 氏 名
代 表 者 電 話 番 号
担 当 者 氏 名
担 当 者 電 話 番 号

(注) 押印を省略する場合には担当者名及び連絡先を記載すること。

市価調査表

担当：氣仙

調達要求番号	5RQM1A10022	契約実施計画番号	5QH41KK03610
--------	-------------	----------	--------------

金額¥

(税抜)

市価調査提出期限

令和8年1月19日

※送料等諸雑費を含めた金額で見積をお願いします。

FAX等で提出をお願いします。

品名	規格	単位	数量	単価	金額
タイルカーペット	東リ GA1038 20枚入	箱	50		
合計					
納入場所	守山駐屯地業務隊管理科営繕班 榛葉	納期	令和8年3月30日		
入札(契約)保証金	免除	入札(見積)書有効期間			

上記の公告又は通知に対して「入札及び契約心得」及び「標準契約書等」の契約条項等を承諾のうえ入札見積いたします。

また、当社（私（個人の場合）、当団体（団体の場合））は「入札及び契約心得」に示された暴力団排除に関する誓約事項について誓約いたします。

令和 年 月 日

分任契約担当官

陸上自衛隊守山駐屯地

第408会計隊長 小見 義則 殿

住所
会社名
代表者氏名
代表者電話番号
担当者氏名
担当者電話番号

商品を探す
Products

デジタルブック
Digital Book

ショールーム
Showroom

販売店
Shop List

サステナビリティ
Sustainability

企業・IR・採用
Company・IR・Recruitment

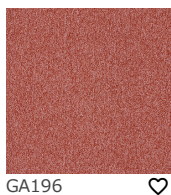
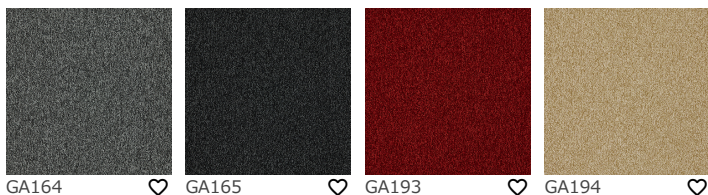
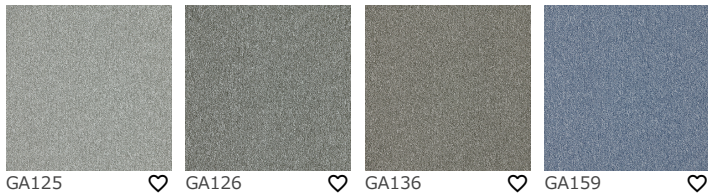
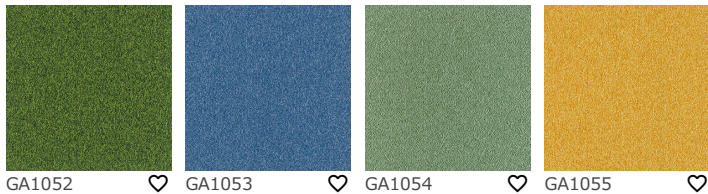
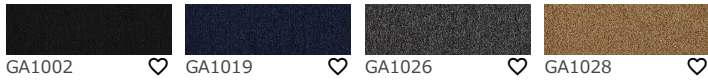

40年以上の歴史を誇るタイルカーペットの代名詞。長年の経験で培われた安心の品質。

品種 タイルカーペット

パイル BCFナイロン100%

バックキング 塩ビ樹脂+ガラス繊維布

価格 (税抜き価格) **7,600円/㎡**

パイル形状 ループパイル

全厚 6.5mm
(3.5mmループパイル)

密度 1/10ゲージ
13.0ステッチ

寸法 500mm×500mm

梱包 20枚/ケース

重量 24kg/ケース

取得JIS番号 JIS L 4406 タイルカーペット
QT0508001
QT0408001



F☆☆☆☆



施工イメージ

※機能をクリックすると詳細説明が表示されます。

見 積 書

件名リスト一連番号	K21-2
-----------	-------

見積金額¥

(消費税及び地方税を含まない。)

品 名	規 格	単 位	数 量	単 価	金 額
クローク札レッド1～50	ZKL0902 又は 11009RED	ST	1		
クローク札レッド51～100	ZKL0908 又は 11010RED	ST	1		
クローク札イエロー1～50	ZKL0905 又は 11009YLW	ST	1		
クローク札イエロー51～100	ZKL0911 又は 11010YLW	ST	1		
クローク札グリーン1～50	ZKL0904 又は 11009GRN	ST	1		
クローク札グリーン51～100	ZKL0910 又は 11010GRN	ST	1		
クローク札ホワイト1～50	ZKL0903 又は 11009WHT	ST	1		
クローク札ホワイト51～100	ZKL0909 又は 11010WHT	ST	1		
クローク札ブルー1～50	ZKL0901 又は 11009BLU	ST	1		
クローク札ブルー51～100	ZKL0907 又は 11010BLU	ST	1		
納入場所	第10師団司令部第1部 鈴木		納期	令和8年2月27日	
入札(契約)保証金	免除	入札(見積)書有効期間			

上記に関して「入札及び契約心得」、「オープンカウンター方式実施要項」及び「標準契約書等」の契約条項等を承諾のうえ入札見積いたします。また、当社(私(個人の場合)、当団体(団体の場合))は「入札及び契約心得」に示された暴力団排除に関する誓約事項について誓約いたします。

令和 8年 1月 21日

分任契約担当官

陸上自衛隊守山駐屯地

第408会計隊長 小見 義則 殿

住 所
会 社 名
代 表 者 氏 名
代 表 者 電 話 番 号
担 当 者 氏 名
担 当 者 電 話 番 号

(注) 押印を省略する場合には担当者名及び連絡先を記載すること。

市価調査表

担当：氣仙

調達要求番号	56XL1A60239	契約実施計画番号	5QH41KK03620
--------	-------------	----------	--------------

金額¥

(税抜)

市価調査提出期限

令和8年1月19日

※送料等諸雑費を含めた金額で見積をお願いします。

FAX等で提出をお願いします。

品名	規格	単位	数量	単価	金額
クローク札レッド1～50	ZKL0902 又は 11009RED	ST	1		
クローク札レッド51～100	ZKL0908 又は 11010RED	ST	1		
クローク札イエロー1～50	ZKL0905 又は 11009YLW	ST	1		
クローク札イエロー51～100	ZKL0911 又は 11010YLW	ST	1		
クローク札グリーン1～50	ZKL0904 又は 11009GRN	ST	1		
クローク札グリーン51～100	ZKL0910 又は 11010GRN	ST	1		
クローク札ホワイト1～50	ZKL0903 又は 11009WHT	ST	1		
クローク札ホワイト51～100	ZKL0909 又は 11010WHT	ST	1		
クローク札ブルー1～50	ZKL0901 又は 11009BLU	ST	1		
クローク札ブルー51～100	ZKL0907 又は 11010BLU	ST	1		
合計					
納入場所	第10師団司令部第1部 鈴木		納期	令和8年2月27日	
入札(契約)保証金	免除	入札(見積)書有効期間			

上記の公告又は通知に対して「入札及び契約心得」及び「標準契約書等」の契約条項等を承諾のうえ入札見積いたします。

また、当社(私(個人の場合)、当団体(団体の場合))は「入札及び契約心得」に示された暴力団排除に関する誓約事項について誓約いたします。

令和 年 月 日

分任契約担当官

陸上自衛隊守山駐屯地

第408会計隊長 小見 義則 殿

住所
会社名
代表者氏名
代表者電話番号
担当者氏名
担当者電話番号

1873 卓上用品

卓上備品

会計クリップ・レシート・伝票

7K

ハンズオンウェア
ノンハンズオンウェア
テーブルウェア
卓上備品
料理演出用品
グラス・食器



**1 グラニット クロックチケット
ブラック (50個セット)**
(PKL-C4) 目 **¥8,800**
6-1873-0101 11003(1~50)
6-1873-0102 11004(51~100)
札 40×60 クリップ 35×40
材質: スチロール樹脂



**2 グラニット クロックチケット
グレー (50個セット)**
(PKL-C5) 目 **¥8,800**
6-1873-0201 11005(1~50)
6-1873-0202 11006(51~100)
札 40×60 クリップ 35×40
材質: スチロール樹脂

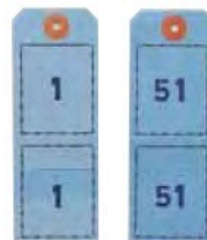

**3 ペーパー クロックチケット
(1~100)0014805 (1箱10色入)**
(PKL-C6) 目 **6-1873-0301 ¥4,500**
47×130

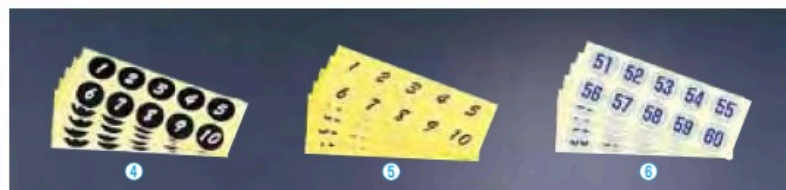

連番シール
4 ブラック 白文字
(PLV-26) 目 **¥220**
6-1873-0401 22401(1~50)
6-1873-0402 22402(51~100)
φ20

5 トーメー 黒文字
(PLV-25) 目 **¥220**
6-1873-0501 22399(1~50)
6-1873-0502 22400(51~100)
φ20

6 シルバー 青文字
(PLV-24) 目 **¥220**
6-1873-0601 22397(1~50)
6-1873-0602 22398(51~100)
φ20



**7 えいむ ナンバーシール
(1シート50枚付)** (PSC-A3) 目 **¥200**
6-1873-0701 NC-50 (1~50)
6-1873-0702 NC-100(51~100)
シートサイズ: 116×165
シールサイズ: 18×12
●会計クリップやメニュースタンド等にご利用ください。



8 シンビ クロック札 No01 (50個セット) (ZKL-09) 目 **¥6,600**
クリップ: 34×40 札: 40×60

	ブルー	レッド	ホワイト	グリーン	イエロー	ピンク
1~50	6-1873-0801	6-1873-0802	6-1873-0803	6-1873-0804	6-1873-0805	6-1873-0806
51~100	6-1873-0807	6-1873-0808	6-1873-0809	6-1873-0810	6-1873-0811	6-1873-0812



9 親子札 (新クロックチケット) KF969 (50個セット) (POY-03) 目 **¥11,000**
角(親) 50×49 大(子) 40×60
材質: スチロール

	赤	緑	ブルー	黄	ピンク	白
1~50	6-1873-0901	6-1873-0902	6-1873-0903	6-1873-0904	6-1873-0905	6-1873-0906
51~100	6-1873-0907	6-1873-0908	6-1873-0909	6-1873-0910	6-1873-0911	6-1873-0912

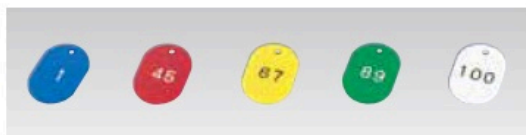

10 スチロール 番号札 大 (50枚入) (PBV-03) 目 **¥3,000** (抗菌)
40×60 穴径: φ4mm

	BU (青)	RD (赤)	YE (黄)	GN (緑)	WH (白)
BF-10 (1~50)	6-1873-1001	6-1873-1002	6-1873-1003	6-1873-1004	6-1873-1005
BF-11 (51~100)	6-1873-1006	6-1873-1007	6-1873-1008	6-1873-1009	6-1873-1010

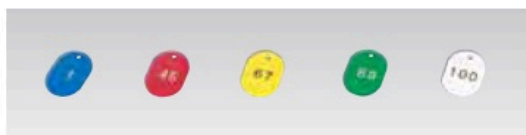

11 スチロール 番号札 小 (50枚入) (PBV-04) 目 **¥2,500** (抗菌)
31×46 穴径: φ4mm

	BU (青)	RD (赤)	YE (黄)	GN (緑)	WH (白)
BF-30 (1~50)	6-1873-1101	6-1873-1102	6-1873-1103	6-1873-1104	6-1873-1105
BF-31 (51~100)	6-1873-1106	6-1873-1107	6-1873-1108	6-1873-1109	6-1873-1110



12 スチロール 番号札 (無地) (PBV-05) 目 **大 ¥1,400 小 ¥2,200**
●紛失した番号の補充用にマジックで書いたリシールを貼ったりして使えます。

	ブルー	レッド	ホワイト	グリーン	イエロー	ピンク	サイズ
大(50枚入)	6-1873-1201	6-1873-1202	6-1873-1203	6-1873-1204	6-1873-1205	6-1873-1206	40×60
小(100枚入)	6-1873-1207	6-1873-1208	6-1873-1209	6-1873-1210	6-1873-1211	6-1873-1212	30×45

1回7,000円(税抜)ご購入でさらにお得に! 同月なら 何回買っても送料無料で! 欲しいものがすぐ届く! 当日出荷747万円 毎月の経費精算が楽になる! 法人・個人事業主なら 請求書払いOK 今すぐカンタン登録

カテゴリから探す クイックオーダー (商品注文) すべてのカテゴリ 商品名、キーワード、注文コード、使用用途

詳細 検索 0 バasket 買ったもの お気に入り

マイページ

最近見た商品

MonotaRO あきらめていた頑固な油汚れに効く!

超濃縮 油汚れ洗剤 洗浄カリッチ 500g

モノタロウ研究開発商品 製造工場 厨房・キッチン 自動車整備工場 etc...

厨房ダクトも! 洗浄力と商品の詳細チェック!



※51~100の画像を使用しています

友屋 スチロールクロックチケットA型

商品レビューを投稿する

配送料無料 配送料無料の条件

★ お気に入りに追加

色: ブルー

文字内容: 1~50

- ブルー
- グリーン
- ピンク
- レッド
- スカイブルー
- ホワイト
- イエロー
- 青
- 緑
- 桃
- 赤
- 空
- 白
- 黄

- 1~50
- 51~100
- 101~150
- 151~200

全28種類を一覧で見える

内容量: 1組 注文コード: 45831705 品番: 11009BLU

大変申し訳ございませんが、入荷が遅れております。1月23日までを目安に順次出荷いたします。

参考基準価格(税別) ¥6,700 販売価格(税込) ¥5,498

販売価格(税別)

¥4,998 1

注文コードで簡単注文!



色: ブルー 文字内容: 1~50 材質: スチロール樹脂 寸法(幅W×高さH)(mm): 札: 40×60、クリップ: 35×40 文字色: 白

WEBでカタログを見る! モノタロウ RED BOOK

かんたん オーダー加工

サイズ指定 穴あけ加工

詳しくはこちら

キャッシャー/レジ・会計用品 の新着商品

- | | | | | | | | | | | | | | |
|---|--|--|--|--|--|--|---|--|--|---|--|--|---|
| お会計票(品名入り) コクヨ 税込 ¥131 ¥119 <input type="button" value="バスケットへ"/> | お会計伝票 S-20AN 友屋 10行 税込 ¥362 ¥329 <input type="button" value="バスケットへ"/> | お会計伝票 S-20BN 友屋 10行 税込 ¥461 ¥419 <input type="button" value="バスケットへ"/> | お会計伝票 K-12 12行 友屋 税込 ¥461 ¥419 <input type="button" value="バスケットへ"/> | お会計伝票 S-02 10行 友屋 税込 ¥175 ¥159 <input type="button" value="バスケットへ"/> | お会計伝票 S-10 14行 友屋 税込 ¥263 ¥239 <input type="button" value="バスケットへ"/> | お会計伝票 S-03 15行 友屋 税込 ¥175 ¥159 <input type="button" value="バスケットへ"/> | お会計伝票 S-20A 10行 友屋 税込 ¥307 ¥279 <input type="button" value="バスケットへ"/> | お会計伝票 S-01 12行 友屋 税込 ¥142 ¥129 <input type="button" value="バスケットへ"/> | お会計伝票 S-30.6 行 友屋 税込 ¥516 ¥469 <input type="button" value="バスケットへ"/> | お会計伝票 S-20B 10行 友屋 税込 ¥406 ¥369 <input type="button" value="バスケットへ"/> | お会計伝票 K-15 15行 友屋 税込 ¥461 ¥419 <input type="button" value="バスケットへ"/> | お会計伝票 S-40 13行 友屋 税込 ¥428 ¥389 <input type="button" value="バスケットへ"/> | お会計伝票 S-20F 15行 友屋 税込 ¥406 ¥369 <input type="button" value="バスケットへ"/> |
|---|--|--|--|--|--|--|---|--|--|---|--|--|---|

カテゴリ

カテゴリ ▶ 白 工具の通販モノタロウ > 厨房機器・キッチン/店舗用品 > 店舗什器・備品 > 店舗運営用品 > キャッシャー/レジ・会計用品 > 番号札 > スチロールクロックチケットA型 友屋

この商品のカタログ掲載ページ

スチロールクロックチケットA型

MonotaRO
あきらめていた頑固な油汚れに効く！

油汚れ洗剤 洗浄力リッチ
500g

モノタロウ研究開発商品
製造工場 厨房・キッチン
自動車整備工場 etc...

厨房ダクトも！
洗浄力と商品の詳細チェック！



材質 スチロール樹脂 寸法(幅W×高さH)(mm) 札 : 40×60、クリップ : 35×40 内容量 1組

★ お気に入りに追加

🛒 バスケットに入れる

↓ 各品番毎の詳細は注文コードをクリックしてください ① 3,500円 (税別)以上で 配送料無料

28件中 1~28件

注文コードで簡単注文！

クイックオーダー

WEBでカタログを見る！

モノタロウ RED BOOK

かんたんオーダー加工

サイズ指定◎
穴あけ加工◎

詳しくはこちら ▶

商品画像	注文コード	品番	色	文字内容	参考基準価格 (税別)	販売価格 (税別)	販売価格 (税込)	出荷目安	数量
	45831705	11009BLU	ブルー	1~50	¥6,700	¥4,998	¥5,498 (税込)	欠品中	出荷予定：2026年1月23日
	45831714	11009GRN	グリーン	1~50	¥6,700	¥4,998	¥5,498 (税込)	🚚 当日出荷	
	45831723	11009PNK	ピンク	1~50	¥6,700	¥4,998	¥5,498 (税込)	🚚 当日出荷	
	45831739	11009RED	レッド	1~50	¥6,700	¥4,998	¥5,498 (税込)	🚚 当日出荷	
	45831748	11009SBL	スカイブルー	1~50	¥6,700	¥4,998	¥5,498 (税込)	🚚 当日出荷	
	45831757	11009WHT	ホワイト	1~50	¥6,700	¥4,998	¥5,498 (税込)	🚚 当日出荷	
	45831766	11009YLW	イエロー	1~50	¥6,700	¥4,998	¥5,498 (税込)	🚚 当日出荷	
	45831775	11010BLU	ブルー	51~100	¥6,700	¥4,998	¥5,498 (税込)	🚚 当日出荷	
	45831784	11010GRN	グリーン	51~100	¥6,700	¥4,998	¥5,498 (税込)	🚚 当日出荷	
	45831793	11010PNK	ピンク	51~100	¥6,700	¥4,998	¥5,498 (税込)	🚚 当日出荷	
	45831809	11010RED	レッド	51~100	¥6,700	¥4,998	¥5,498 (税込)	🚚 当日出荷	
	45831818	11010SBL	スカイブルー	51~100	¥6,700	¥4,998	¥5,498 (税込)	🚚 当日出荷	
	45831827	11010WHT	ホワイト	51~100	¥6,700	¥4,998	¥5,498 (税込)	🚚 当日出荷	
	45831836	11010YLW	イエロー	51~100	¥6,700	¥4,998	¥5,498 (税込)	🚚 当日出荷	

見 積 書

件名リスト一連番号	K21-3
-----------	-------

見積金額¥

(消費税及び地方税を含まない。)

品 名	規 格	単 位	数 量	単 価	金 額
ニトリ カット自在 カーブレール	NT2WH 3.1m 商品コード:7450705	EA	6		
納入場所	守山駐屯地業務隊管理科営繕班 榛葉	納期	令和8年3月30日		
入札(契約)保証金	免除	入札(見積)書有効期間			

上記に関して「入札及び契約心得」、「オープンカウンター方式実施要項」及び「標準契約書等」の契約条項等を承諾のうえ入札見積いたします。また、当社（私（個人の場合）、当団体（団体の場合））は「入札及び契約心得」に示された暴力団排除に関する誓約事項について誓約いたします。

令和 8年 1月 21日

分任契約担当官

陸上自衛隊守山駐屯地

第408会計隊長 小見 義則 殿

住 所
会 社 名
代 表 者 氏 名
代 表 者 電 話 番 号
担 当 者 氏 名
担 当 者 電 話 番 号

(注) 押印を省略する場合には担当者名及び連絡先を記載すること。

市価調査表

担当：氣仙

調達要求番号	5RQM1A10023	契約実施計画番号	5QH41KK03630
--------	-------------	----------	--------------

金額¥

(税抜)

市価調査提出期限

令和8年1月19日

※送料等諸雑費を含めた金額で見積をお願いします。

FAX等で提出をお願いします。

品名	規格	単位	数量	単価	金額
ニトリ カット自在 カーブレール	NT2WH 3.1m 商品コード:7450705	EA	6		
合計					
納入場所	守山駐屯地業務隊管理科営繕班 榛葉	納期	令和8年3月30日		
入札（契約）保証金	免除	入札（見積）書有効期間			

上記の公告又は通知に対して「入札及び契約心得」及び「標準契約書等」の契約条項等を承諾のうえ入札見積いたします。

また、当社（私（個人の場合）、当団体（団体の場合））は「入札及び契約心得」に示された暴力団排除に関する誓約事項について誓約いたします。

令和 年 月 日

分任契約担当官

陸上自衛隊守山駐屯地

第408会計隊長 小見 義則 殿

住 所
会 社 名
代 表 者 氏 名
代 表 者 電 話 番 号
担 当 者 氏 名
担 当 者 電 話 番 号



ニトリ

何をお探ですか?



ログイン

新規会員登録



カテゴリ



お届け先を変更 115-0043



よく行く店舗を変更 赤羽店

ホーム / カーテン / カーテンレール / カット自在 カーブレール(NT2WH 3.1M)

ニトリ

カット自在 カーブレール(NT2WH 3.1M)

商品コード 7450705

★★★★★ (16)



1 | 15



類似商品

2,990円

獲得ポイント 13 pt

ポイントについて



アプリ会員なら特典ポイント + 13 pt 獲得
ゴールドアプリ会員ならさらに + 13 pt 獲得
[アプリ会員になるには](#)

商品説明



仕様・サイズ

サイズ	幅3×奥行3.5×高さ310cm
素材	ポリ塩化ビニル
重量	約500g
保証年数	1年
組立時間	20分
カラー	ホワイト

カラー ホワイト



数量を選択

- 1 +

2,990円

カートに入れる

受取り方法 お届け

送料について



お届け

基本送料
お届け目安
12月 30日以降



店舗受取り

送料不要
受取目安
12月 31日以降

お届け先 東京都北区神谷

変更

受取店舗 ニトリ 赤羽店

変更

在庫わずか

フロアマップ

他店舗在庫

*在庫や展示状況は目安です

送料 基本送料：550円

*商品種別「A商品・B商品」でのお届け合計が11,000円以上で基本送料無料

店舗受取 可能 (送料不要)

商品種別 A商品

納品方法 玄関先まで

返品・交換 14日間返品可能

説明書

[組立説明書](#)



見 積 書

件名リスト一連番号	K21-4
-----------	-------

見積金額¥

(消費税及び地方税を含まない。)

品 名	規 格	単 位	数 量	単 価	金 額
格子	28×18×T1.2 H1700	PC	60		
胴縁	50×26×T1.6 W2000	PC	6		
格子用タッピングビス	+6×40	PC	130		
継手ピース	SP-A型H1800用	EA	6		
継手用ボルト	M6×16	PC	25		
納入場所	守山駐屯地業務隊管理科木工所 藤田	納期	令和8年2月27日		
入札(契約)保証金	免除	入札(見積)書有効期間			

上記に関して「入札及び契約心得」、「オープンカウンター方式実施要項」及び「標準契約書等」の契約条項等を承諾のうえ入札見積いたします。また、当社(私(個人の場合)、当団体(団体の場合))は「入札及び契約心得」に示された暴力団排除に関する誓約事項について誓約いたします。

令和 8年 1月 21日

分任契約担当官

陸上自衛隊守山駐屯地

第408会計隊長 小見 義則 殿

住 所
会 社 名
代 表 者 氏 名
代 表 者 電 話 番 号
担 当 者 氏 名
担 当 者 電 話 番 号

(注) 押印を省略する場合には担当者名及び連絡先を記載すること。

市価調査表

担当：氣仙

調達要求番号	5RQM1A10019	契約実施計画番号	5QH41KK03640
--------	-------------	----------	--------------

金額¥

(税抜)

市価調査提出期限

令和8年1月19日

※送料等諸雑費を含めた金額で見積をお願いします。

FAX等で提出をお願いします。

品名	規格	単位	数量	単価	金額
格子	28×18×T1.2 H1700	PC	60		
胴縁	50×26×T1.6 W2000	PC	6		
格子用タッピングビス	+6×40	PC	130		
継手ピース	SP-A型H1800用	EA	6		
継手用ボルト	M6×16	PC	25		
合計					
納入場所	守山駐屯地業務隊管理科木工所 藤田		納期	令和8年2月27日	
入札(契約)保証金	免除	入札(見積)書有効期間			

上記の公告又は通知に対して「入札及び契約心得」及び「標準契約書等」の契約条項等を承諾のうえ入札見積いたします。

また、当社(私(個人の場合)、当団体(団体の場合))は「入札及び契約心得」に示された暴力団排除に関する誓約事項について誓約いたします。

令和 年 月 日

分任契約担当官

陸上自衛隊守山駐屯地

第408会計隊長 小見 義則 殿

住 所
会 社 名
代 表 者 氏 名
代 表 者 電 話 番 号
担 当 者 氏 名
担 当 者 電 話 番 号

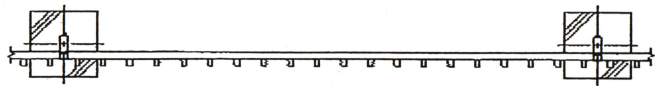

平面図
(S=1/20)

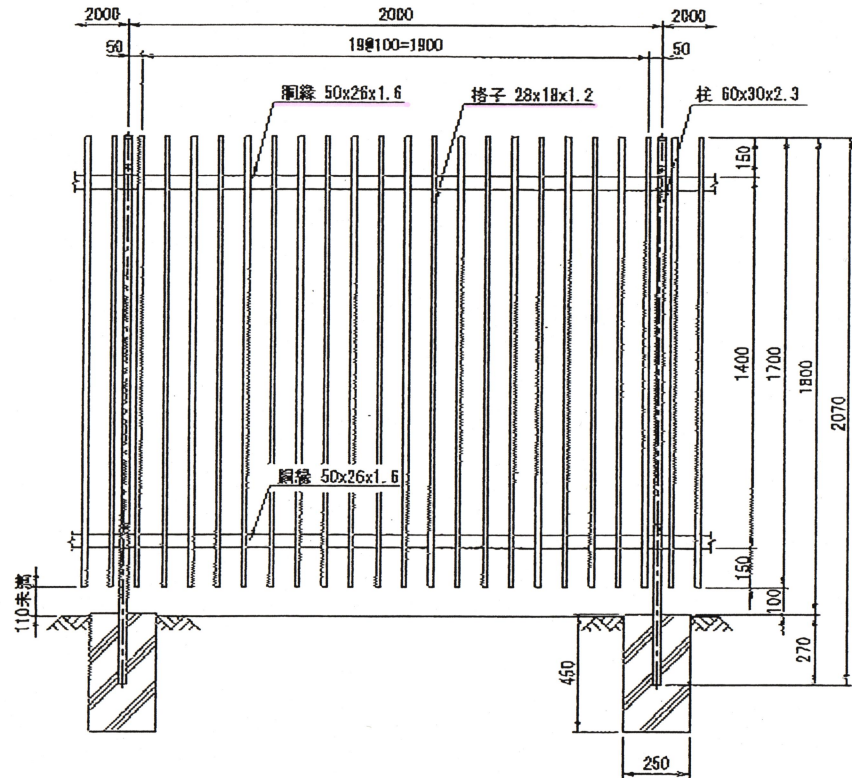

正面図
(S=1/20)

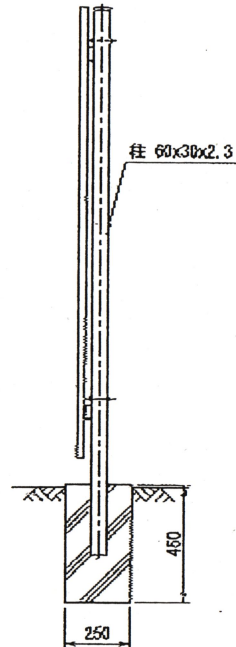

側面図
(S=1/20)

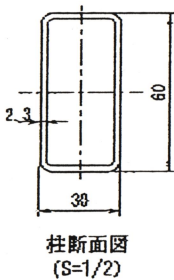

柱断面図
(S=1/2)

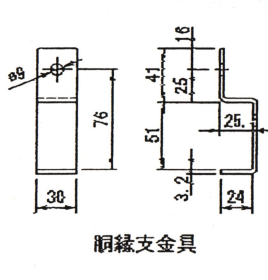

欄縁支金具

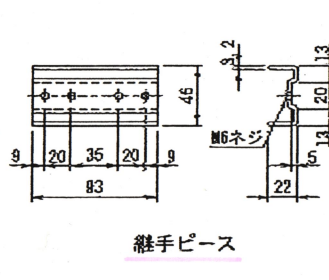

継手ピース

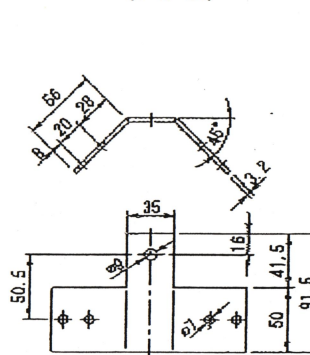

コーナープレート
(隅柱部品)

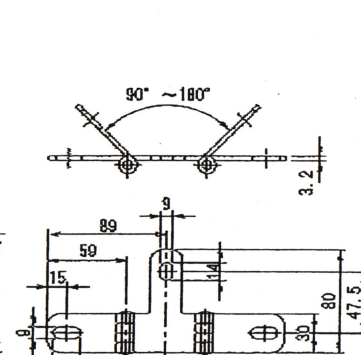

傾斜コーナー自在金具
(自在隅柱部品)

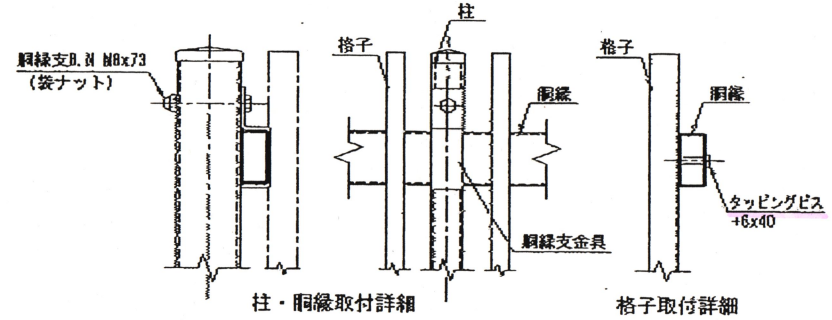

柱・欄縁取付詳細

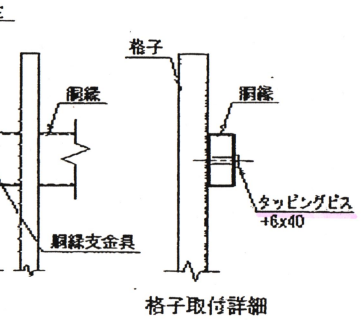

格子取付詳細

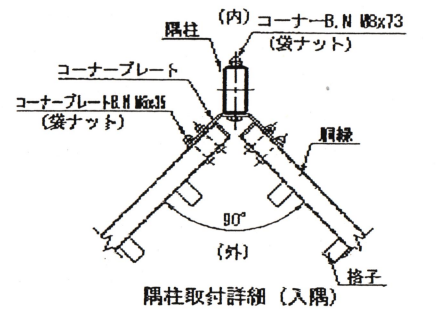

隅柱取付詳細 (入隅)

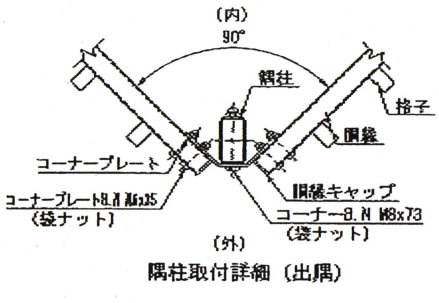

隅柱取付詳細 (出隅)

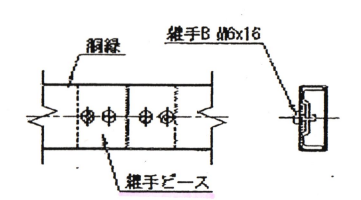

欄縁・継手取付詳細

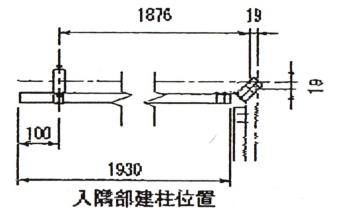

入隅部建柱位置

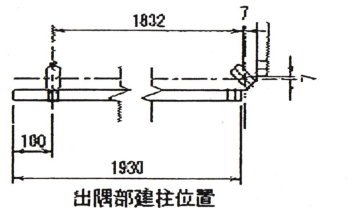

出隅部建柱位置

- ※隅部のパネル取付け
- ・コーナープレートの場合：現場でパネルを70mm切断、孔加工をし設置する。
 - ・傾斜コーナー自在金具の場合：現場で孔加工をし設置する。

〈設計条件〉 風荷重：昭和57年改正 建築基準法・同施行令に基づく風圧力に準拠。
 〈基礎条件〉 長期許容地耐力90kN/m²の場合。

〈免責事項〉
 運送の恐れがある場所への設置は、内部に溜まった雨水等の凍結融解により支柱の破損やコンクリート基礎の破損の恐れがありますので施工時、水仕舞いを行ってください。
 施工による水仕舞い不順で起こる支柱・基礎の破損について当社は責任を負いかねます。

型式	SP-A型 H1800	No.	Spah18
JFE 建材株式会社			

見 積 書

件名リスト一連番号	K21-5
-----------	-------

見積金額¥

(消費税及び地方税を含まない。)

品 名	規 格	単 位	数 量	単 価	金 額
復水処理剤 サーモフレッシュR-320	20kg TF-130	EA	1		
納入場所	岐阜分屯地業務班	池本	納期	令和8年2月27日	
入札(契約)保証金	免除	入札(見積)書有効期間			

上記に関して「入札及び契約心得」、「オープンカウンター方式実施要項」及び「標準契約書等」の契約条項等を承諾のうえ入札見積いたします。また、当社(私(個人の場合)、当団体(団体の場合))は「入札及び契約心得」に示された暴力団排除に関する誓約事項について誓約いたします。

令和 8年 1月 21日

分任契約担当官

陸上自衛隊守山駐屯地

第408会計隊長 小見 義則 殿

住 所
会 社 名
代 表 者 氏 名
代 表 者 電 話 番 号
担 当 者 氏 名
担 当 者 電 話 番 号

(注) 押印を省略する場合には担当者名及び連絡先を記載すること。

市価調査表

担当：氣仙

調達要求番号	%RQM1A20021	契約実施計画番号	
--------	-------------	----------	--

金額¥

(税抜)

市価調査提出期限

令和8年1月19日

※送料等諸雑費を含めた金額で見積をお願いします。

FAX等で提出をお願いします。

品名	規格	単位	数量	単価	金額
復水処理剤 サーモフレッシュR-320	20kg TF-130	EA	1		
合計					
納入場所	岐阜分屯地業務班	池本	納期	令和8年2月27日	
入札(契約)保証金	免除	入札(見積)書有効期間			

上記の公告又は通知に対して「入札及び契約心得」及び「標準契約書等」の契約条項等を承諾のうえ入札見積いたします。

また、当社（私（個人の場合）、当団体（団体の場合））は「入札及び契約心得」に示された暴力団排除に関する誓約事項について誓約いたします。

令和 年 月 日

分任契約担当官

陸上自衛隊守山駐屯地

第408会計隊長 小見 義則 殿

住 所
会 社 名
代 表 者 氏 名
代 表 者 電 話 番 号
担 当 者 氏 名
担 当 者 電 話 番 号

見 積 書

件名リスト一連番号	K21-6
-----------	-------

見積金額¥

(消費税及び地方税を含まない。)

品 名	規 格	単 位	数 量	単 価	金 額
伊吹正 業務用入浴剤 バスブレンド15kg	ゆず	CA	1		
伊吹正 業務用入浴剤 バスブレンド15kg	ワイン	CA	1		
伊吹正 業務用入浴剤 バスブレンド15kg	ラベンダー	CA	1		
伊吹正 業務用入浴剤 バスブレンド15kg	スカイミント	CA	1		
伊吹正 業務用入浴剤 バスブレンド15kg	ひのき	CA	1		
納入場所	岐阜分屯地業務班 池本	納期	令和8年2月27日		
入札(契約)保証金	免除	入札(見積)書有効期間			

上記に関して「入札及び契約心得」、「オープンカウンター方式実施要項」及び「標準契約書等」の契約条項等を承諾のうえ入札見積いたします。また、当社(私(個人の場合)、当団体(団体の場合))は「入札及び契約心得」に示された暴力団排除に関する誓約事項について誓約いたします。

令和 8年 1月 21日

分任契約担当官

陸上自衛隊守山駐屯地

第408会計隊長 小見 義則 殿

住 所
会 社 名
代 表 者 氏 名
代 表 者 電 話 番 号
担 当 者 氏 名
担 当 者 電 話 番 号

(注) 押印を省略する場合には担当者名及び連絡先を記載すること。

市価調査表

担当：氣仙

調達要求番号	%RQM1A20021	契約実施計画番号	
--------	-------------	----------	--

金額¥

(税抜)

市価調査提出期限

令和8年1月19日

※送料等諸雑費を含めた金額で見積をお願いします。

FAX等で提出をお願いします。

品名	規格	単位	数量	単価	金額
伊吹正 業務用入浴剤 バスブレンド15kg	ゆず	CA	1		
伊吹正 業務用入浴剤 バスブレンド15kg	ワイン	CA	1		
伊吹正 業務用入浴剤 バスブレンド15kg	ラベンダー	CA	1		
伊吹正 業務用入浴剤 バスブレンド15kg	スカイミント	CA	1		
伊吹正 業務用入浴剤 バスブレンド15kg	ひのき	CA	1		
合計					
納入場所	岐阜分屯地業務班	池本	納期	令和8年2月27日	
入札(契約)保証金	免除	入札(見積)書有効期間			

上記の公告又は通知に対して「入札及び契約心得」及び「標準契約書等」の契約条項等を承諾のうえ入札見積いたします。

また、当社（私（個人の場合）、当団体（団体の場合））は「入札及び契約心得」に示された暴力団排除に関する誓約事項について誓約いたします。

令和 年 月 日

分任契約担当官

陸上自衛隊守山駐屯地

第408会計隊長 小見 義則 殿

住所
会社名
代表者氏名
代表者電話番号
担当者氏名
担当者電話番号

業務用入浴剤 バスフレンド・イヴタスシリーズの特長

- 業務用入浴剤バスフレンド・イヴタスシリーズは、公衆浴場や大型の温浴施設において使用されることを前提としており、色・香りが持続するように設計されています。
- 硫黄が入っていないため、ボイラーや配管等を腐食させることはありません。

看板・差し替えプレート(全種類)をご用意しております。

看板サイズ:
W450mm×H350mm
プレートサイズ:
W360mm×H97mm



商品仕様

内容量:15kg
荷姿:外箱/段ボールケース
内袋/アルミラミネート袋
剤状:粉末
※計量カップ、スプーンは付属しておりません。
※保管の際は、しっかりと袋の口を締めていただくことで品質低下を防げます。



サンプルも各種、取り揃えております。ご希望の際はご相談ください。

※商品の仕様は予告なく変更することがあります。あらかじめご了承ください。

入浴剤選びの参考に… おすすめ入浴剤カレンダー

春	3月 ● よもぎ ● なでしこ	秋	9月 ● 青りんご ● すだち
	4月 ● 花香水 ● すみれ		10月 ● りんご ● マスカット
	5月 ● 緑茶 ● 薬草(しょうぶ)		11月 ● ワイン ● ひのき
夏	6月 ● ラベンダー ● 森林浴	冬	12月 ● ゆず ● もや
	7月 ● ブルーベリー ● ジャスミン		1月 ● みかん ● ろくじゅとう
	8月 ● スカイミント ● もも		2月 ● しょうが湯 ● ふくじゅこう

■ 取扱店

 株式会社 伊吹正
〒529-1331 滋賀県愛知郡愛荘町愛知川 1577-2
TEL(0749)42-3311 FAX(0749)42-3316

日本の四季を彩る入浴剤

業務用入浴剤カタログ

Bath Friend

医薬部外品 バスフレンド

Ivutus

入浴用化粧品 イヴタス

MADE IN JAPAN

IBUKISHO
<http://www.ibukisho.co.jp>

Bath Friend

医薬部外品 バスフレンド

& Ivutus

入浴用化粧品 イヴタス

業務用入浴剤15kg一覧

※パンフレットの溶解色と実際の溶解色に違いがある場合がございます。ご了承ください。

【医薬部外品】バスフレンドの効能・効果

疲労回復・神経痛・リウマチ・腰痛・肩のこり・冷え症・痔・荒れ性・産前産後の冷え症・うちみ・しもやけ・あせも・ひび・あかぎれ・しっしん・くじき・にきび

使用方法

お湯1トンあたり入浴剤100g (100ℓあたり10g)を投入してください。

ワイン

保湿成分:センキュウ・シソエキス

赤ワインの香り

赤ワインの芳醇な香りをお楽しみください。

森林浴

保湿成分:センキュウ・シソエキス

爽やかな森林の香り

森林浴の爽快感をお風呂でも味わえます。

花香水

保湿成分:カミツレ・カイズウエキス

ローズの香り

気品あふれるローズの香りです。リラックス。

ラベンダー

保湿成分:カミツレ・カイズウエキス

ラベンダーの香り

ラベンダー畑を思わせる色と香りで心が和みます。

青りんご

保湿成分:センキュウ・シソエキス

青りんごの香り

青りんごのさわやかな香りが広がります。

スカイミント

L-メントール配合

薄荷の香り

メントール効果で湯上がりすっきり。清涼感が味わえます。

クールタイプ

しょうが湯

保湿成分:ショウキョウ・トウガラシ・ローヤルゼリーエキス

しょうがの香り

温かみのあるしょうがの香りが広がります。

なでしこ

保湿成分:モモ葉・トウキエキス

なでしこの香り

甘く清楚な香りが広がります。

もも

保湿成分:モモ葉・トウキエキス

ももの香り

みずみずしい桃の香りが体を包みます。

すだち

保湿成分:チンピ・カミツレエキス

すだちの香り

みずみずしく爽やかな香りが広がります。

生薬

有効成分:グリチルリチン酸ジカルシウム

生薬の香り

お風呂に入れるだけで、薬湯風呂の雰囲気味わえます。

アロエ

保湿成分:アロエエキス

ブーケの香り

色とりどりの花畑にいるような贅沢な香りが広がります。

ジャスミン

保湿成分:チンピ・カイズウエキス

ジャスミンの香り

芳醇でやさしい香りが広がります。

レモン

保湿成分:チンピ・カイズウエキス

レモンの香り

レモンのすがすがしい香りが広がります。

ゆず

保湿成分:チンピ・カイズウエキス

ゆずの香り

伝統的なゆず湯がお手軽にお楽しみいただけます。

みかん

保湿成分:チンピ・カミツレエキス

みかんの香り

爽快で甘い香りが広がります。

よもぎ

保湿成分:ヨモギエキス

よもぎの香り

摘みたてのよもぎの香りが広がります。

ブルーベリー

保湿成分:アロエエキス

ブルーベリーの香り

濃厚な甘い香りが広がります。

ふくじゅこう

有効成分:センキュウ末・トウキ末

生薬の香り

生薬粉末配合で温浴効果とお肌にしっとり感を。

ひのき

天然ヒノキオイル配合

ひのきの香り

ひのき風呂を思わせる、すがすがしく深みのある香り。

マスカット

保湿成分:モモ葉・トウキエキス

マスカットの香り

ほんのり甘い高級感のある香りが広がります。

りんご

保湿成分:モモ葉・トウキエキス

りんごの香り

ほんのり甘酸っぱいらんごの香りが広がります。

すみれ

保湿成分:モモ葉・トウキエキス

すみれの香り

奥ゆかしいすみれの花のような、上品さを表現。和の風情が味わえます。

薬草

有効成分:グリチルリチン酸ジカルシウム

菖蒲の香り

伝統的なしょうぶ湯の雰囲気を楽しめます。

もや

にごり成分配合

甘いムスクの香り

落ち着いたムスクの香りの、情緒あふれるにごり湯です。

乳白タイプ

ろくじゅとう

有効成分:センキュウ末・トウキ末

生薬の香り

7つの生薬由来成分を贅沢に使用。温浴効果で体ほかほか。

ヒアルロン酸

保湿成分:ヒアルロン酸

上品な香水の香り

香水を思わせる甘く上品な香りをお楽しみいただけます。

入浴用化粧品
イヴタス

緑茶

保湿成分:チャ葉エキス

緑茶の香り

心和む香りが休息のひとときを与えます。

入浴用化粧品
イヴタス