

公 告

分任契約担当官
陸上自衛隊守山駐屯地
第408会計隊長 小見 義則

以下のとおり一般競争入札を実施するので、「入札及び契約心得」及び「契約条項」を承知のうえ参加されたい。

1 入札事項

契約実施計画番号	調 達 要 求 番 号	物 品 番 号	仕 様 書 番 号				
5QH41KK03530	5RQM1A00064 0001						
品名 または 件名							
守山（7）燃料地下タンク廃止工事							
部品番号 または 規格							
仕様書のとおり							
使 用 器 材 名							
数 量	単 位	銘 柄	使 用 期 限 等	グ ル ー プ	指 定	検 査	包 装
1.00	ST						
納地または工事場所				引 渡 場 所			
守山駐業				業務隊管理科 望月事務官（4318）			
搬 入 場 所				納 期 また は 工 期			
守山駐屯地構内				令和8年3月31日（火）			

2 競争参加資格

次のいずれかであること
全省庁統一資格の「役務の提供等」に係る等級がA、B、C、D等級であること
ただし、細部は注意事項による。

3 契約条項を示す場所

仕様書及び入札心得等については、会計隊事務室に掲示する。

4 説明会及び入札執行の日時場所

説明会日時場所：
入札日時場所：令和8年1月21日（水）8時30分 第408会計隊商議室

5 保証金

入札保証金：免除 契約保証金：免除

6 落札決定方式及び契約方式

落札決定方式：総品目総額 契約方式：一般競争

7 注意事項

別紙のとおり

※守山駐屯地において、郵便局は午後1回の配達のため
郵便入札する場合については、到着日に注意し発送をお願いします。
遠方の地域からの入札者が未到着になりがちです。

1 競争入札に付する事項

(1) 件名:

品名	規格	単位	数量	履行期限	履行場所	備考
守山(7)燃料地下タンク 廃止工事	仕様書のとおり			8.3.31	守山駐屯地構内	

2 入札参加資格

- 予算決算及び会計令第70条及び71条の規定に該当しない者
- 全省庁統一資格の「**役務の提供等**」において**A,B,C,D級**の競争参加資格を有する者。
※又は**令和7・8・9年度の防衛省競争参加資格(全省庁統一資格)**を申請中であることを確認できるものを提出(FAX可)
- 契約担当官等から指名停止の措置を受けている期間中の者でないこと。
- 防衛省大臣官房衛生監、防衛政策局長、防衛装備庁長官又は陸上幕僚長から「装備品等及び役務の調達に係る指名停止等の要領」に基づく指名停止の措置を受けている期間中のものでないこと。
- 前号により現に指名停止を受けている者と資本関係又は人的関係のあるものであって、当該者と同種の物品の売買又は製造若しくは役務請負について防衛省と契約を行おうとする者でないこと。
- 原則、現に指名停止を受けている者の下請については認めない。
ただし、真にやむを得ない事由に該当すると指名停止権者が認めた場合には、この限りではない。

3 適用する契約条項

駐屯地用標準契約の下記の条項を適用する。

- 基本契約条項
役務請負契約条項
- 特約条項
ア 談合等の不正行為に関する特約条項
イ 暴力団排除に関する特約条項

4 競争入札執行の日時及び場所

令和8年1月21日(水)08時30分 第408会計隊商議室

5 入札参加手続き

入札に参加を希望する者は、**令和8年1月16日(金)17時まで**に入札に関する受付手続き**(案件名・会社名連絡先を記載した送信票等)**を完了すること。この際、資格審査結果通知書の写しを提出すること。(FAX送信可)

公告HP



6 落札者の決定方法 (消費税相当額含まない)【総品目総額】

- 予算決算及び会計令第79条の規定に基づいて作成された予定価格の範囲内で最低価格をもって有効な入札を行った者を落札者とする。同価の場合は抽選により決定する。
- 落札決定にあたっては、入札書に記載された金額に当該金額の10%に相当する額を加算した金額(当該金額に1円未満の端数があるときは、その端数を切り捨てるものとする。)をもって落札価格とするので、入札書には消費税、地方消費税の課税事業者、免税事業者であることに拘わらず、入札書には見積もった金額の110分の100を記載すること。

7 入札保証金及び契約保証金

免除する。

8 入札及び契約条件

- 落札者が「入札及び契約心得」に従って契約の締結手続きをしない場合には、落札者が契約締結に応じないものとみなし、落札価格の100分の5に相当する金額を違約金として徴収し、契約者が契約を履行しない場合は、契約金額の100分の10以上の金額を違約金として徴収する。
- 契約書については、**契約金額が100万円以上**については契約書を作成する。

9 入札の無効

次の各項目に該当する場合、当該入札を無効とする。

- 電信電話及びFAXによる入札
- 本公告に示した入札参加資格のない者が行った入札
- 入札金額、入札者氏名及び押印が判明しがたい入札
- 第5項に示す受付手続きを完了していない者の入札、その他入札に関する条件に違反した入札
- 入札者が実施した誓約に虚偽があった場合又は誓約に反する事態が生じた場合

10 郵便入札に関する事項

- 郵便入札の場合は、電話にて事前に連絡するとともに便着の確認を契約班に必ず実施すること。**

また、件名を記載した封筒に入札書を入れて封印し、**期日までに第408会計隊契約班に必着**させること。
入札金額が同額による場合は当該入札に関係のない職員により抽選を実施し、再度入札となった場合は別途連絡する。

- 到着期日 **令和8年1月20日(火)17時00分まで**

- 手段 書留郵便・使送等の手段を用い、確実に期日までに到着するよう留意すること。

- 送付先

〒463-0067 名古屋市守山区守山3-12-1







陸上自衛隊守山駐屯地 第408会計隊 契約班 担当：氣仙(きせん)

052-791-2191 内線(4349) FAX052-791-2379 (直通)

本公告は、中部方面隊ホームページ <https://www.mod.go.jp/gsdf/mae/mafin/>に掲示している。

守山(7)燃料地下タンク廃止工事

陸上自衛隊守山駐屯地業務隊

業務隊長	管理科長	営繕班長	工事企画	施設管理	管財	主任係長	設計者
							

工事件名	守山(7)燃料地下タンク廃止工事	図面番号
図面名	陸上自衛隊守山駐屯地業務隊	1

仕 様 書

1 工事件名 守山（7）燃料地下タンク廃止工事

2 工事場所 愛知県名古屋市守山区守山3-12-1 陸上自衛隊守山駐屯地

3 工 期 令和8年3月31日まで

4 工事概要 水張廃止による地下タンク廃止工事一式

5 一般事項

- (1) 本工事は、関係法令等を遵守して実施すること。
- (2) 工事は、すべて丁寧かつ確実に実施すること。
- (3) 請負者は、工事実施に先立ち、監督官と協議のうえ作業工程表を作成し、提出することとし、了解を得たのち工事を実施すること。
- (4) 請負者は、工事の主要な段階及び監督官の指示する場所において写真撮影を実施すること。項目は着手前、実施中、完成、使用材料、見隠れ部分及び監督官の指示する箇所とする。写真は工事完了後、整理し監督官に提出すること。
- (5) 工事は請負業者の責任作業とし、工事に際し破損した部分については監督官と協議のうえ、指示に従い復旧すること。
- (6) 工事に際し仕様書・図面に明記なき事項であっても、当然必要と考えられる事項については監督官と協議の上、指示に従い実施すること。
- (7) 自衛隊施設からの電気・給水は原則として使用させないものとする。但し、使用する場合はメーター等を設置し、部隊側算定に基づき有償とする。
- (8) 工事に際し新設又は既設部分への補強及び養生等が必要と考えられる箇所については適切に実施すること。
- (9) その他不明な事項、提出書類等はその都度監督官と協議し、指示に従うこと。

6 特記事項

- (1) 該当地下タンクは水張により廃止工事を行うこと。
- (2) 水張に伴う給水等は請負業者において用意すること。
- (3) タンク内は中和剤にて逆洗浄すること。
- (4) 通気管、注油口は封鎖すること。
- (4) タンク内残油はローリー等に吸い上げ、産業廃棄物にて処分すること。

(5) 請負者は産業廃棄物処分業許可証（写）及び、産業廃棄物運搬業許可証を事前に監督官に提出し、承認を受けたのち工事を開始すること。

7 提出書類

- (1) 着工届
- (2) 工程表
- (3) 現場代理人等指名・変更通知書
- (4) 竣工届
- (5) 工事写真
- (6) 報告書
- (7) 産業廃棄物処分業許可証
- (8) 産業廃棄物運搬業許可証
- (9) その他監督官に指示された書類

8 検 査

本工事は検査官の検査合格をもって完了とする。手直しが生じた場合は速やかに手直し事項を実施し、再検査合格をもって完了とする。

工事件名	守山（7）燃料地下タンク廃止工事	図面番号
図面名	仕 様 書	2
陸上自衛隊守山駐屯地業務隊		

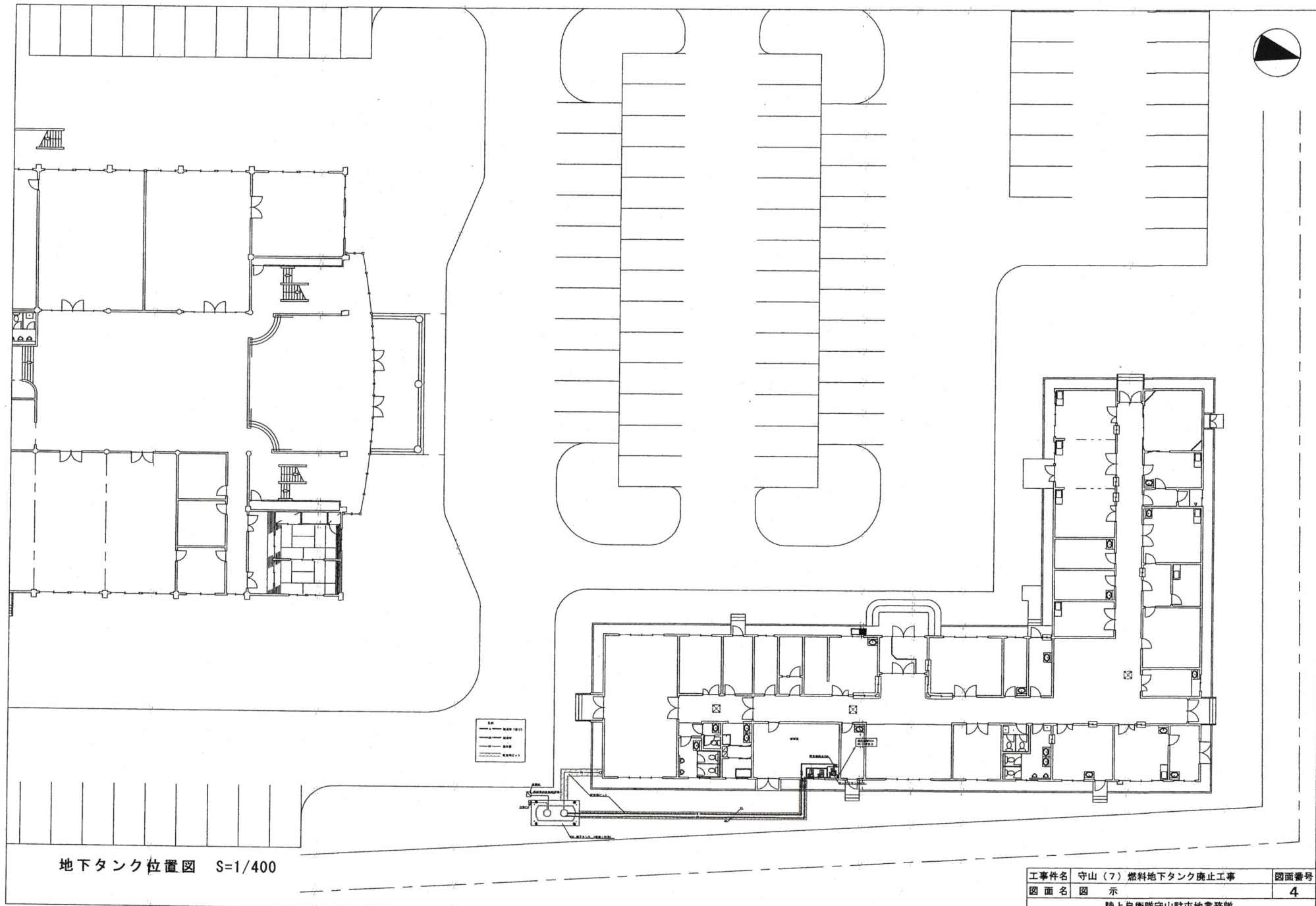

地下タンク位置図 S=1/400

工事件名	守山(7) 燃料地下タンク廃止工事	図面番号
図面名	図示	4
陸上自衛隊守山駐屯地業務隊		

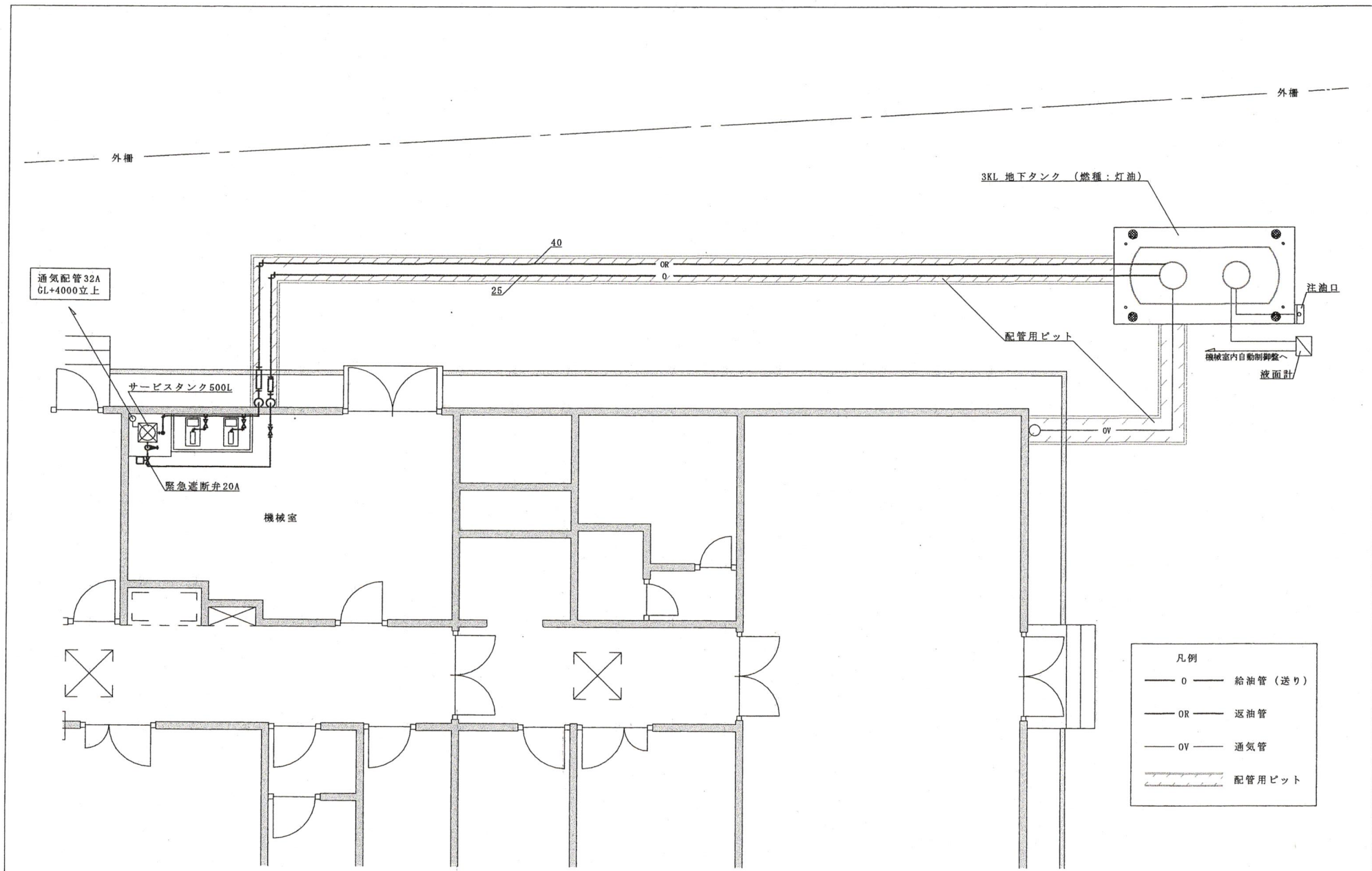

送油管系統図 S=1/110

工事件名	守山(7) 燃料地下タンク廃止工事	図面番号
図面名	図示	5
陸上自衛隊守山駐屯地業務隊		

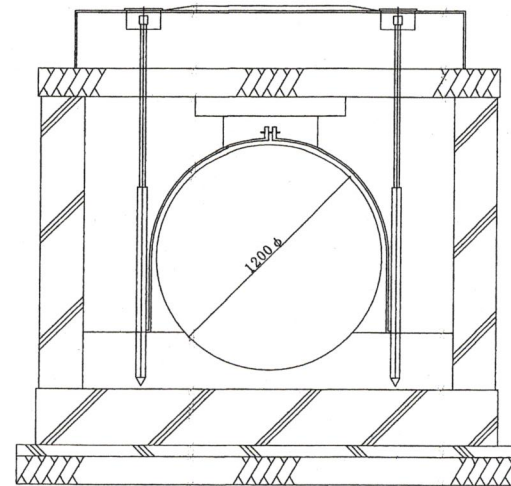
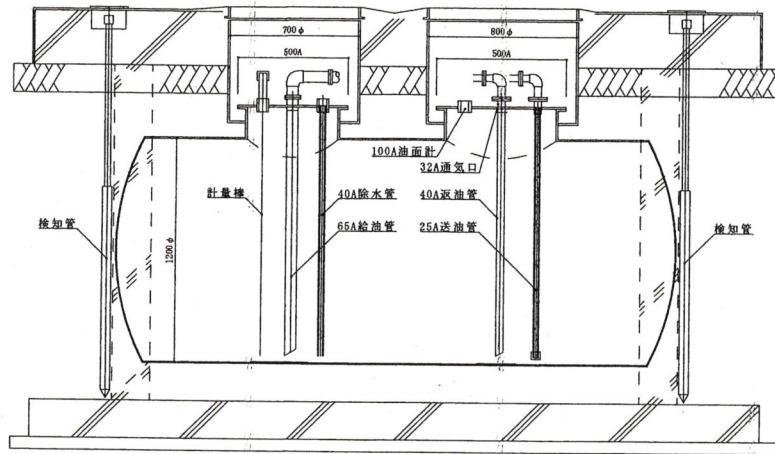
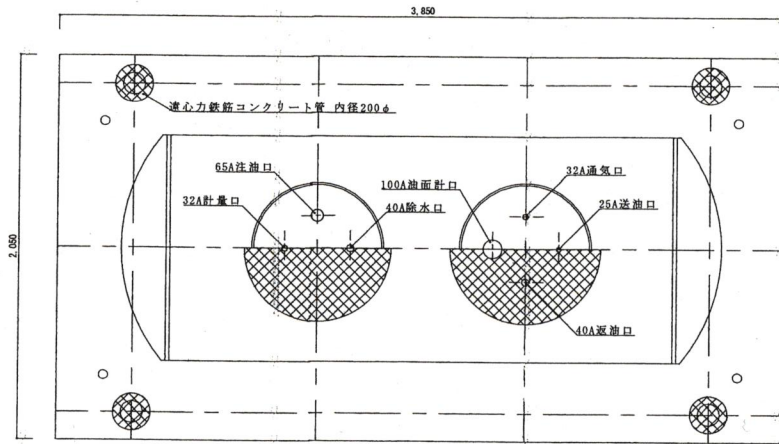

埋設地下タンク詳細図 S=1/40

工事件名	守山(7)燃料地下タンク廃止工事	図面番号
図面名	図示	6
陸上自衛隊守山駐屯地業務隊		

現地訪問受付票

入札件名	守山(7)燃料地下タンク廃止工事	入札日時	令和8年1月21日(水)08時30分
住所			
会社名			TEL: FAX:
担当者(氏名)			

※現場訪問について、希望される欄にチェックして下さい

チェック欄	参加日	集合場所	備考
	令和8年1月14日(水)10:00~10:30	会計隊事務室前	時間になり次第 点呼後出発

入札書

担当：氣仙

調達要求番号	5RQM1A00064	契約実施計画番号	5QH41KK03530
--------	-------------	----------	--------------

金額¥ (税抜)

※送料等諸雑費を含めた金額で見積をお願いします。

品名	規格	単位	数量	単価	金額
守山(7)燃料地下タンク廃止工事	仕様書のとおり	ST	1		
合計					
履行場所	守山駐屯地構内	履行期限	令和8年3月31日		
入札(契約)保証金	免除	入札(見積)書有効期間			

上記の公告又は通知に対して「入札及び契約心得」及び「標準契約書等」の契約条項等を承諾のうえ入札見積いたします。

また、当社(私(個人の場合)、当団体(団体の場合))は「入札及び契約心得」に示された暴力団排除に関する誓約事項について誓約いたします。

令和 8年 1月 21日

分任契約担当官

陸上自衛隊守山駐屯地

第408会計隊長 小見 義則 殿

住所
会社名
代表者氏名
代表者電話番号
担当者氏名
担当者電話番号

メールアドレス：

(注) 押印を省略する場合には担当者名及び連絡先を記載すること。

市価調査表

担当：氣仙

調達要求番号	5RQM1A00064	契約実施計画番号	5QH41KK03530
--------	-------------	----------	--------------

金額¥

(税抜)

市価調査提出期限

令和8年1月19日

※送料等諸雑費を含めた金額で見積をお願いします。

FAX等で提出をお願いします。

品名	規格	単位	数量	単価	金額
守山(7)燃料地下タンク廃止工事	仕様書のとおり	ST	1		
※内訳を別紙にて添付するか、下記へ記載して下さい					
合計					
履行場所	守山駐屯地構内		履行期限	令和8年3月31日	
入札（契約）保証金	免除	入札（見積）書有効期間			

上記の公告又は通知に対して「入札及び契約心得」及び「標準契約書等」の契約条項等を承諾のうえ入札見積いたします。

また、当社（私（個人の場合）、当団体（団体の場合））は「入札及び契約心得」に示された暴力団排除に関する誓約事項について誓約いたします。

令和 年 月 日

分任契約担当官

陸上自衛隊守山駐屯地

第408会計隊長 小見 義則 殿

住所
会社名
代表者氏名
代表者電話番号
担当者氏名
担当者電話番号