

公 告

分任契約担当官
陸上自衛隊松山駐屯地
第 3 5 8 会計隊長 村上 浩司

下記のとおり一般競争入札を実施します。陸上自衛隊の入札及び契約心得、建設工事に係る入札心得書をご承知の上、ご参加下さい。

1 競争入札に付する事項

- (1) 件 名 : 松山(7)80号建物トイレ洋式化工事
- (2) 規 格 : 仕様書のとおり
- (3) 履行場所 : 愛媛県松山市南梅本町乙115
陸上自衛隊松山駐屯地
- (4) 履行期限 : 令和8年3月31日

2 競争入札に参加する者に必要な資格に関する事項

次の各号のすべての条件を満たす者

- (1) 令和7年度防衛省競争参加資格の「建築一式工事」D等級以上であること。
- (2) 予算決算及び会計令第70条の規定に該当しない者で未成年者、被保佐人又は被補助人であって、契約締結のために必要な同意を得ている者は、同条中の特別の理由がある場合に該当する。
- (3) 予算決算及び会計令第71条の規定に該当しない者
- (4) 都道府県警察から暴力団関係者として防衛省が発注する工事等から排除するように要請があり、当該状態が継続している有資格者については、競争参加を認めない。
- (5) 入札後、契約を締結するまでの間に、都道府県警察から暴力団関係者として防衛省が発注する工事等から排除するように要請があり、当該状態が継続している有資格者とは契約を行わない。
- (6) 入札及び契約心得に定める「暴力団排除に関する誓約事項」に基づく誓約を行わない者の競争参加を認めない。
- (7) 防衛大臣官房衛生監、防衛政策局長、防衛装備庁長官又は陸上幕僚長から「装備品等及び役務の調達に係る指名停止等の要領」に基づく指名停止の措置を受けている期間中の者でないこと。
- (8) 前号により現に指名停止を受けている者と資本関係又は人的関係のある者であって、当該者と同種の物品の売買又は製造若しくは役務請負について防衛省と契約を行おうとする者でないこと。
- (9) 原則、現に指名停止を受けている者の下請負については認めない。ただし、真にやむを得ない事由に該当するとして省指名停止権者が認めた場合は、この限りでない。

3 適用する契約条項等及び示す場所

- (1) 駐屯地標準契約の下記の条項を適用する。
 - ア 基本契約条項：建設工事請負契約条項
 - イ 特約条項：談合等の不正行為に関する特約条項及び暴力団排除に関する特約条項
- (2) 仕様書及び入札資料は、下記に示す期間、第358会計隊契約班窓口においても配布する。

令和7年12月4日（木）～令和7年12月22日（月）

4 入札説明会及び競争入札執行の場所及び日時

- (1) 入札説明会：実施しない。
- (2) 入札場所：陸上自衛隊松山駐屯地 第358会計隊入札室
- (3) 入札日時：令和7年12月23日（火）午前10時00分

5 保証金等に関する事項

- (1) 入札保証金：免除 ただし、落札者が「入札及び契約心得」に従って契約の締結手続きをしない場合は、落札者が契約締結に応じないものと見なし、落札金額の100分の5に相当する金額を違約金として徴収する。
- (2) 契約保証金：免除 ただし、契約者が契約を履行しない場合は、契約金額の100分の10以上の金額を違約金として徴収する。契約金額が150万円を超える場合は、金融機関もしくは保証事業会社の保証、公共工事履行保証証券による保証を付すものとする。なお、保証金額または保険金額は、請負代金の10分の3以上とする。

6 入札方法及び落札の決定

- (1) 落札決定方式：総額
- (2) 予定価格の範囲内で最低価格をもって入札した者を落札者とする。落札となるべき同額の入札者が2人以上ある場合は、くじ引きにより落札者を決定する。
- (3) 落札決定に当たっては、入札金額に当該金額の10%に相当する金額を加算した金額をもって落札金額とするので、入札者は消費税・地方消費税の課税事業者・免税事業者であるかを問わず、見積もった金額の110分の100に相当する金額を入札書に記載すること。（1円未満の端数がある時は、その端数を切捨てるものとする。）
- (4) 入札書とともに、入札金額の内訳を記載した工事費内訳明細書（様式随意）を提出すること。工事費内訳明細書を提出しない場合、又は提出された工事費内訳明細書の内容に不備（入札金額と工事費内訳明細書の総額の著しい相違等）がある場合は、原則として当該入札を無効とする。

7 入札の無効

- (1) 第2項で示した競争入札に参加する者に必要な資格の無い者のした入札
- (2) 入札金額、入札者の氏名及び押印された印影が判別し難い入札
- (3) その他入札に関する条項に違反した入札

8 契約書の作成

落札決定後、速やかに契約書を作成する。

9 その他

- (1) 落札となるべき同額の入札の場合は、本入札に関係の無い職員によりくじ引きを実施する。再度入札の場合は、別途連絡する。
- (2) 電話・電報・FAX・メール等による入札は認めない。
- (3) 入札に参加する者は、参加希望の旨を令和7年12月22日（月）17時までに連絡するとともに、資格審査結果通知書（写）を事前に提出すること。（FAX可）
- (4) 郵便による入札については、令和7年12月22日（月）17時到着分までを有効とし、必ず便着の確認を連絡先（8）までお願いします。
- (5) 代理人で入札する場合は、入札開始までに委任状を提出すること。（FAX不可）
- (6) 入札及び契約に関する詳細は、陸上自衛隊松山駐屯地第358会計隊事務室にて閲覧するか、中部方面会計隊ホームページで閲覧して下さい。
- (7) 市場価格調査を依頼する場合は、ご協力をお願いします。
- (8) 入札及び契約事項に関する問い合わせ先

ア 入札及び契約に関する事項

〒791-0245 愛媛県松山市南梅本町乙115

陸上自衛隊松山駐屯地 第358会計隊 契約班 担当：伊藤（いとう）

TEL 089-975-0911内線（558）

FAX 089-975-0099（直通）

イ 仕様書等に関する事項

陸上自衛隊松山駐屯地 業務隊管理科 担当：今井（いまい）









TEL 089-975-0911内線（515）

本公告は、陸上自衛隊松山駐屯地 第358会計隊

陸上自衛隊中部方面隊ホームページ <https://www.mod.go.jp/gsdf/mae/mafin/> に掲示している。



松山（7）80号建物トイレ洋式化工事

工事件名	松山（7）80号建物トイレ洋式化工事						図面 番号	1/8
業務隊長	管理科長	営繕班長	電気係長	給排水係長	管財	施設管理	設計	
								
陸上自衛隊松山駐屯地業務隊 管理科								

仕様書

- 1 工事件名 : 松山(7)80号建物トイレ洋式化工事
- 2 場所 : 愛媛県松山市南梅本町乙115 (陸上自衛隊松山駐屯地)
- 3 工事期間 : 契約締結日~令和8年3月31日
- 4 工事概要

工事種目	工事概要	数量	
建築工事	仮設工事	墨出し・養生・整理清掃後片付け・内部仕上足場	1式
	撤去工事	既設タイル撤去工事	1箇所
		カッター入れ	1箇所
	タイル工事	既存床50角砂イタイル貼り付け	1式
		中木部分200×100角貼り付け	1式
その他工事	はつり補修	1箇所	
電気設備工事	配線工事	ケーブル新設 EM-EEF2.0-3C	45m
		コンセント新設 2P15A EET WP	1個
		スイッチボックス新設	1個
		コーナーボックス新設	1個
		メタルモール新設	1本
機械設備工事	撤去工事	和式便器撤去	1組
		給水管撤去	5m
		排水管撤去	2m
		機械はつり	1箇所
	配管工事	給水管新設 SGP-VB20	5m
		排水管新設 VP75	2m
	衛生器具工事	洋風大便器(ロータンク式)	1組
		2連紙巻器新設	1個
はつり工事	はつり補修	1箇所	
その他工事	その他工事	産業廃棄物収集運搬・処分	1式

5 一般事項

- 本工事は本仕様書、図面及び公共建築工事標準仕様書(建築・電気・機械設備工事編)、公共建築改修工事標準仕様書(建築・電気・機械設備工事編)、その他関係法令やメーカー仕様並びに監督官の指示に基づき実施すること。
- 図面または仕様書に不明な事項や疑義が生じた場合は監督官と協議し、仕様書に記載なき事項でも技術上必要なものは受注者の責任において良心的に実施すること。
- 受注者は作業実施に先立ち、監督官と協議のうえ作業工程表を作成、監督官に提出することとし、了解を得たのちに作業を実施すること。
- 受注者は作業の主要な段階(着手前・作業中・見え隠れ部分・完成後・使用材料)及び監督官の指示する箇所において写真撮影を実施すること。また、写真は工事完了後速やかに整理し、A4版アルバムにまとめて提出すること。
- 工事は受注者の責任作業とし、工事に際し破損した部分については監督官に報告のうえ、指示に従い速やかに復旧すること。
- 自衛隊施設からの電気・給水は原則として使用させないものとする。ただし、使用する場合はメーター等を設置し部隊側算定に基づき有償とする。
- 現場の納まりや取り合わせ等により、材料の寸法や取付位置または取付工法を変更する場合は、監督官の指示を受けて行なうこと。また、これにより数量を多少増減する等の軽微な変更が生じた場合においては、請負金額の変更及び工期の延長はしないものとする。
- 本工事で発生した金属類で売却可能なものについては、種類ごとに整理し、重量を測定し発生材調書とともに官側に引き継ぐものとする。その際、官側の指定する場所(駐屯地内)へ運搬すること。
- 撤去作業において発生材(産業廃棄物)が生じた場合は、適正に処分を行い、産業廃棄物管理票(E票)の写しを提出すること。
- 工事に際し設置または既設部分への補強及び養生等が必要と考えられる箇所については適切に処置を施すこと。
- 本工事の作業時間は平日の午前8時15分から午後5時までとする。ただしやむを得ない理由により作業が必要な場合は監督官と協議のうえ実施すること。
- 作業中の安全管理には十分留意し、必要に応じて保安灯等の危険防止のため措置を講ずるものとする。

工事件名	松山(7)80号建物トイレ洋式化工事		
図面名称	仕様書		
作成月日	令和7年11月28日	図面番号	2/8
陸上自衛隊松山駐屯地業務隊 管理科			

6 特記事項

- (1) 本工事で使用する材料は共通仕様書によるほか、図面及び以下のとおりとする。ただし、事前に監督官に届出て承認を得たものについては同等品以上のものを使用することができる。その他記載なき事項については、標準仕様書及びJIS規格並びに各種協会規格に準ずること。
 - ア 給水管：JIS K 6742（水道用硬質ポリ塩化ビニル管）H1VP
 - イ 排水管：JIS K 9798（リサイクル硬質ポリ塩化ビニル発泡三層管）RF-VP
 - ウ ケーブル配線：JIS C 3605（600Vポリエチレン絶縁耐燃性ポリエチレンシースケーブル）EM-EEF
 - エ コンセント：JIS C 8303（配線用差込接続器）
 - オ 紙巻き器（2巻用）
- (2) 現場の納まり等で材料等の軽微な変更は監督官と打ち合わせの上行うこと。
また、軽微な変更に伴う金額の変更は行わないものとする。
- (3) 本工事で使用する便器はリモデルタイプの便器は使用しないこと。
- (4) 上記の数量は予定数量であり実際に施工する際は細部採寸を実施した後に施工すること。
- (5) 作業にあたり開校した天井点検口は請負業者の責任をもって復旧させること。
- (6) ケーブルは天井転がしとする。
- (7) 使用する材料については、事前に使用材料承認願及び承認図等を提出し、監督官の承認を受けること。
- (8) 工事期間中は、工事範囲外に粉塵等が生じないよう養生シート等により適切な処置を行なうこと。
- (9) 新設配線に器具を接続したのちに絶縁抵抗試験を実施し、異常がないことを確認すること。
- (10) 給排水管は既設配管との接続後に漏水確認を実施し、漏れがないことを確認したのちに保温を実施すること。
- (11) タイル工事の際、既存の床部分の高さを合わせること。
- (12) 請負業者は作業に着手する前に監督官同行のもと、現地確認を実施すること。

7 提出書類

- (1) 工事金額内訳明細書（着工前）
- (2) 工程表（着工前）
- (3) 現場代理人届及び現場代理人略歴書（当該工事に関する業務に着手する前）
- (4) 下請負者設定通知書（着工前）
- (5) 打合わせ簿（必要の都度）
- (6) 材料等承認願い【納入仕様書・承認図等】（着工前）
- (7) 材料検査簿（その都度）
- (8) 着工届（着工前）
- (9) 竣工届（工事完了後速やかに）
- (10) 工事日誌（必要の都度）
- (11) 工事写真（工事完了後速やかに）
- (12) 発生材調書（撤去工事完了後）

8 完成検査

工事完了後、現場清掃のうえ監督官に届け出て検査官の実施する完成検査を受け、合格をもって工事完了とする。なお手直し事項が発生した場合については、手直し完了後検査を受け、合格をもって工事完了とする。

工事件名	松山（7）80号建物トイレ洋式化工事		
図面名称	仕様書		
作成月日	令和7年11月28日	図面番号	3/8
陸上自衛隊松山駐屯地業務隊 管理科			

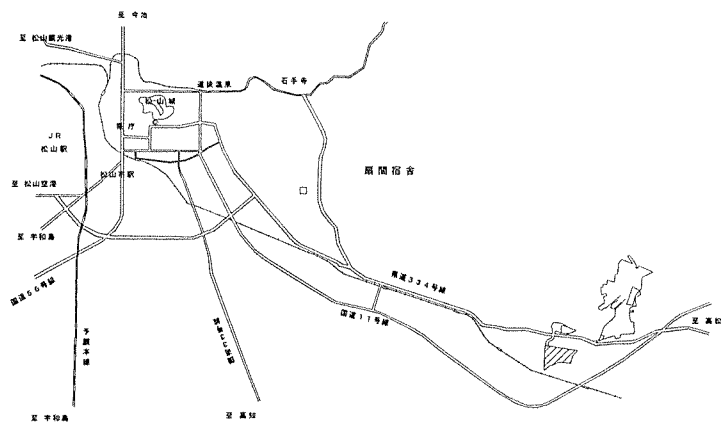

案内図 S=1:n

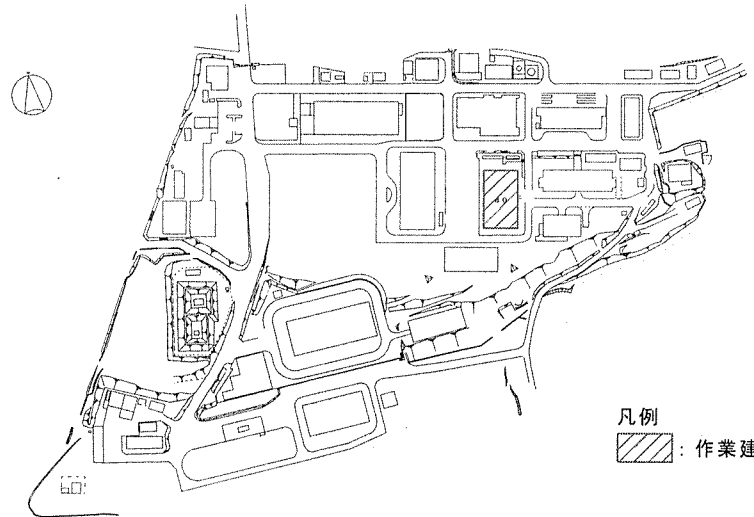

松山駐屯地配置図 S=1:2000

工事件名	松山(7)80号建物トイレ洋式化工事		
図面名称	案内図・配置図		
作成月日	令和7年11月28日	図面番号	4/8
陸上自衛隊松山駐屯地業務隊 管理科			

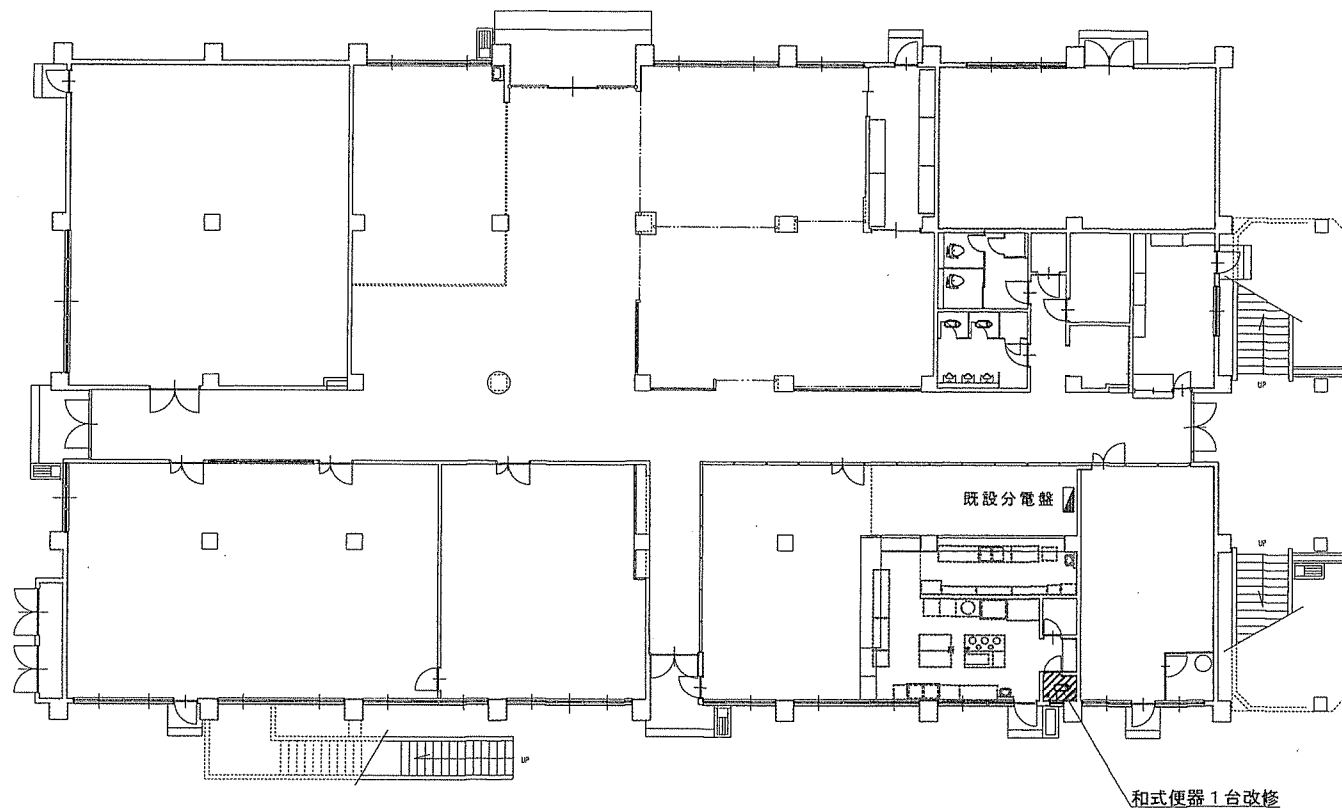

80号厚生センター1階平面図 S=1:400

工事件名	松山(7)80号建物トイレ洋式化工事		
図面名称	80号厚生センター1階平面図		
作成月日	令和7年11月28日	図面番号	5/8
陸上自衛隊松山駐屯地業務隊 管理科			

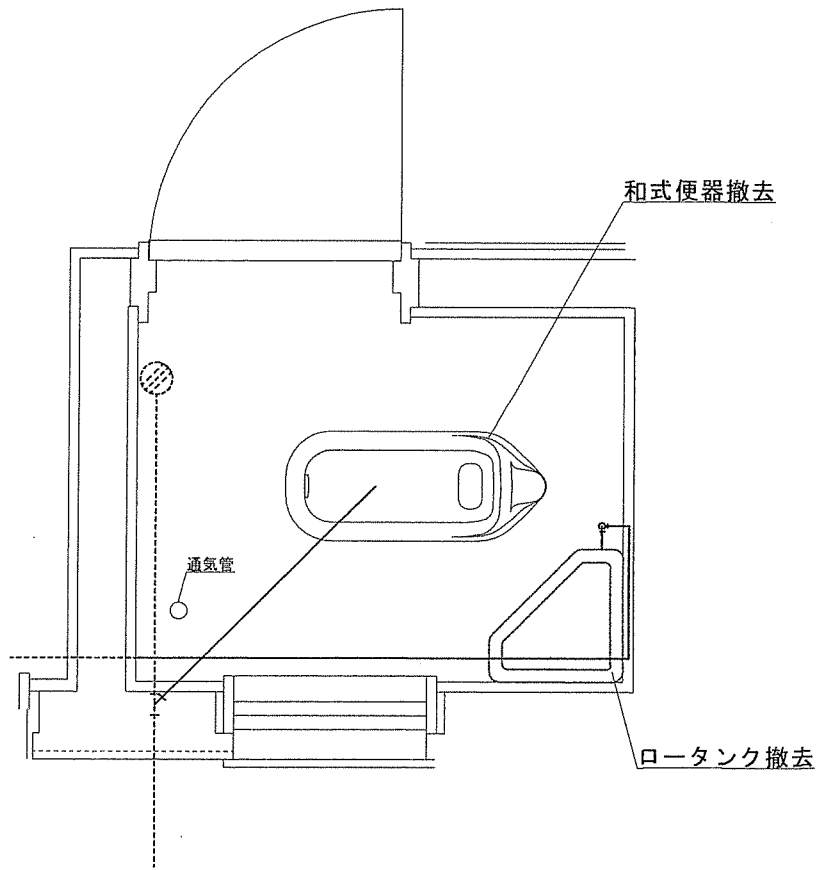

80号厚生センター1階厨房トイレ撤去平面図

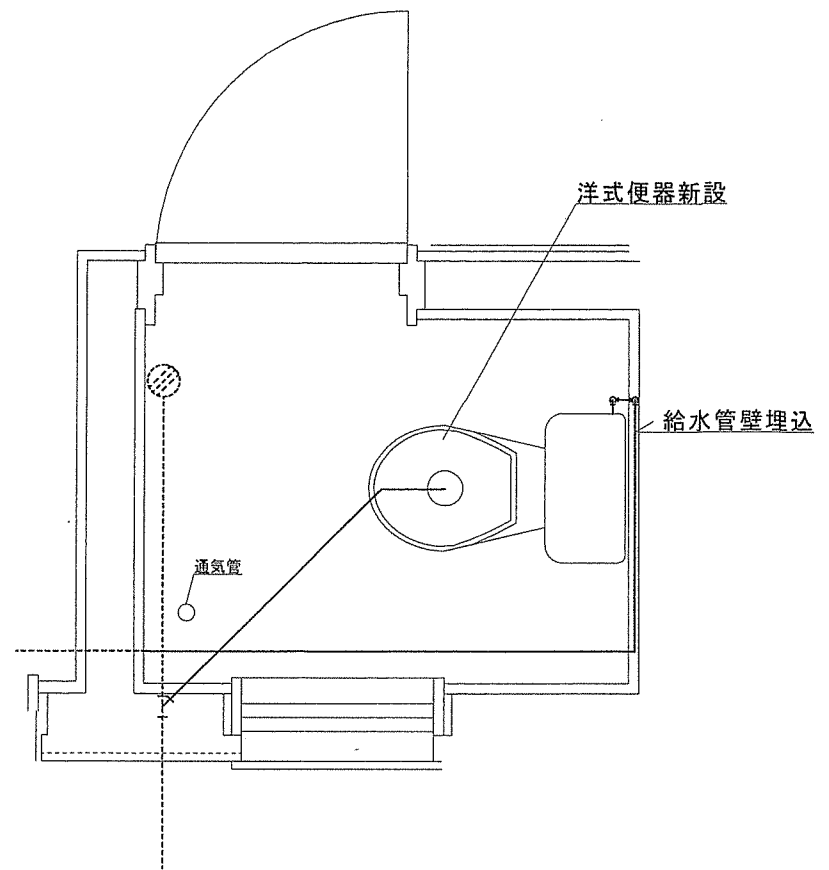

80号厚生センター1階厨房トイレ新設平面図

凡 例

- 既設排水管
- 既設給水管
- 撤去・新設排水管
- 撤去・新設給水管

工事件名	松山(7)80号建物トイレ洋式化工事		
図面名称	80号厚生センター1階厨房トイレ平面図		
作成月日	令和7年11月28日	図面番号	6/8
陸上自衛隊松山駐屯地業務隊 管理科			

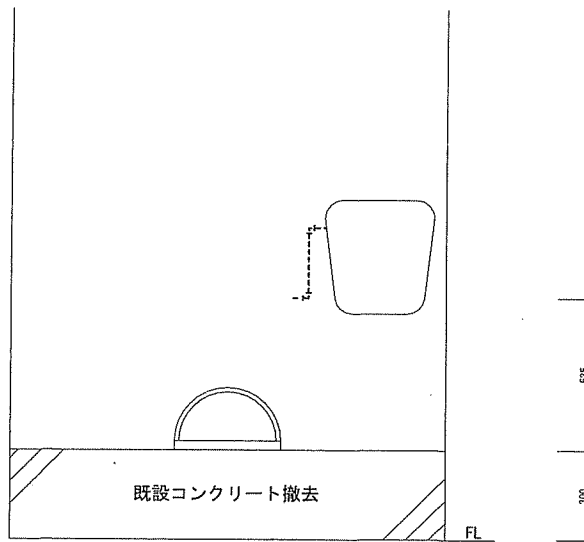

80号厚生センター1階厨房トイレ撤去立面図

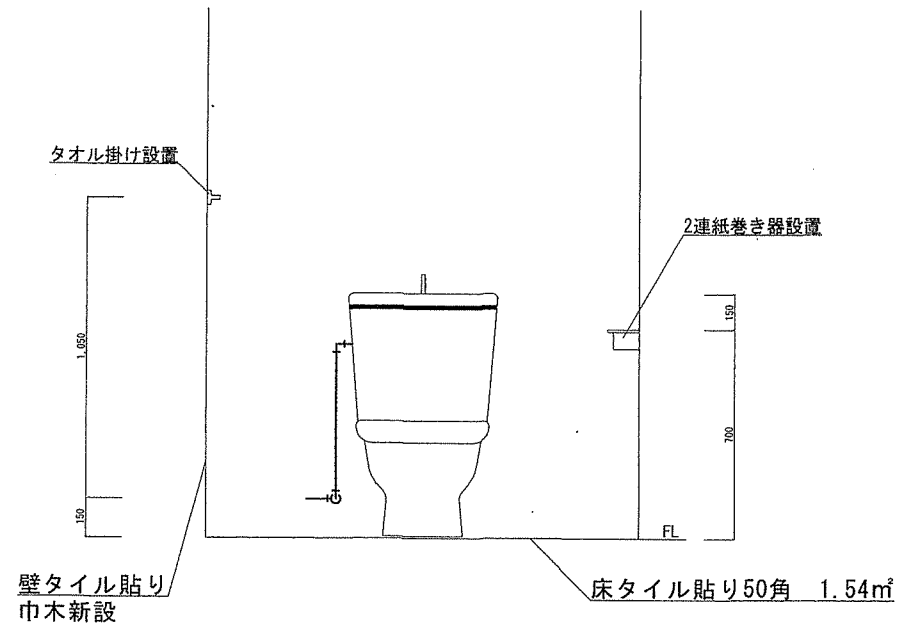

80号厚生センター1階厨房トイレ新設立面図

— 撤去給水管
— 新設給水管

工事件名	松山(7)80号建物トイレ洋式化工事		
図面名称	80号厚生センター1階厨房トイレ立面図		
作成月日	令和7年11月28日	図面番号	7/8
随上自衛隊松山駐屯地業務隊 管理科			

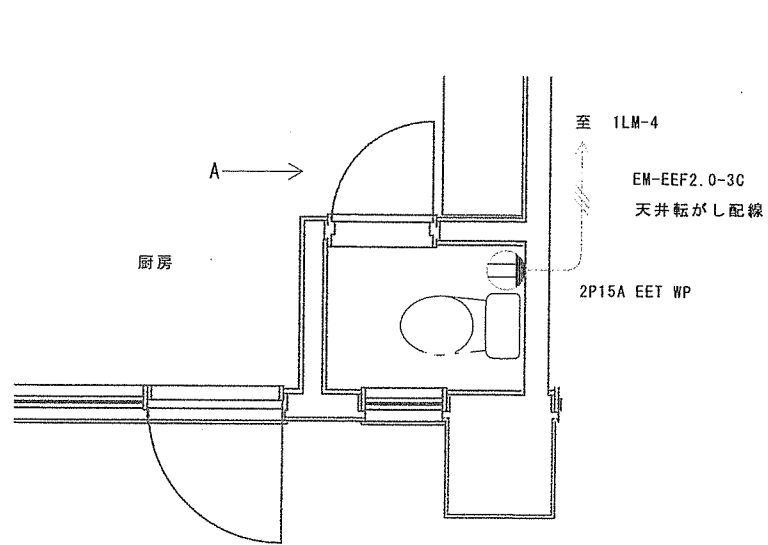

平面図 S = 1/50

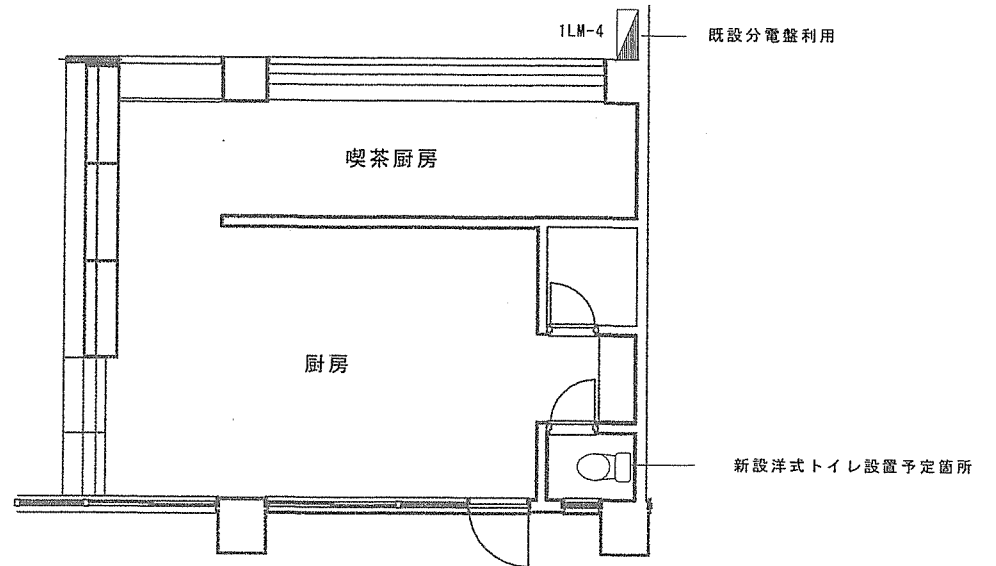

平面図 S = 1/100

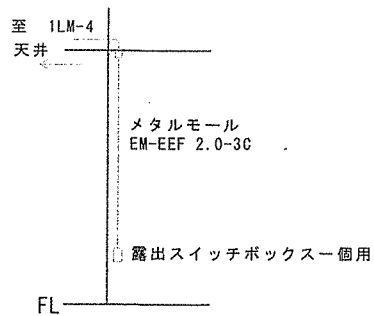

A立面図 S = 1/50

□ 凡例		
記号	名称：仕様	備考
	電灯分電盤：(既設利用)	ELCBへ変更
	接地極付きコンセント	防水型

工事件名	松山(7)80号建物トイレ洋式化工事		
図面名称	80号厚生センター1階配線図		
作成月日	令和7年11月28日	図面番号	8/8
陸上自衛隊松山駐屯地業務隊 管理科			

入札書

工事名：松山（7）80号建物トイレ洋式化工事

入札金額（税抜）：¥

上記の金額をもって入札心得書及び現場説明書の条項を承諾の上、入札します。

令和7年12月23日

陸上自衛隊松山駐屯地

第358会計隊長

村上 浩司 殿

住所

商号又は名称

代表者氏名

印

注：金額、月日等の数字は算用数字で明確に記載すること。

※内訳書を別途提出すること（様式随意）

市場価格調査書

令和 年 月 日

(住所)
(会社名)
(氏名)

名称	規格	単位	数量	単価	金額(税抜)	備考
松山(7)80号建物トイレ洋式 化工事	仕様書のとおり	ST	1			
内訳明細書の添付(諸経費含む)						

【市場価格調査書の提出要領】

- 提出期限:令和7年11月18日(木)17時00分まで
- 提出方法:FAX送信
- その他
 - 調査価格は消費税抜き価格です。
 - この市場価格調査にかかる内訳明細書の添付をお願いします。

【担当部署】

陸上自衛隊松山駐屯地 第358会計隊 担当:伊藤
TEL:089-975-0911(内線558) FAX:089-975-0099