

# 公 告

分任契約担当官  
陸上自衛隊久居駐屯地  
第337会計隊長 藤田 亮

以下のとおり一般競争入札を実施するので、「入札及び契約心得」及び「契約条項」を承知のうえ参加されたい。

## 1 入札事項

契約実施計画番号		調 達 要 求 番 号		物 品 番 号		仕 様 書 番 号	
5QFH1SN00130		5RQX1A40319 0001					
品名 または 件名							
久居(7) 146号プール吸気ファン取替							
部品番号 または 規格							
仕様書のとおり							
使用器材名							
数 量	単 位	銘 柄	使 用 期 限 等	グ ル ー プ	指 定	検 査	包 装
1.00	ST						
納地または工事場所				引 渡 場 所			
久居駐業				久居駐屯地			
搬 入 場 所				納 期 ま た は 工 期			
忠岡事務官 内線368				令和8年3月31日(火)			

## 2 競争参加資格

次のいずれかであること  
全省庁統一資格の「役務の提供等」に係る等級がA、B、C、D等級であること  
ただし、細部は注意事項による。

## 3 契約条項を示す場所

陸上自衛隊久居駐屯地 会計隊事務室

## 4 説明会及び入札執行の日時場所

説明会日時場所：実施しない  
入札日時場所：令和7年11月13日(木) 13時00分

## 5 保証金

入札保証金：免除 契約保証金：免除

## 6 落札決定方式及び契約方式

落札決定方式：総品目総額 契約方式：一般競争

## 7 注意事項

### (1) 競争に参加する者に必要な資格に関する事項

次の各項目のすべての条件を満たす者

- 第2項「競争参加資格」に付して、令和7・8・9年度の競争参加資格(全省庁統一資格)が東海・北陸または近畿地域の競争参加資格を有する者に限る。
- 予算決算及び会計令第70条の規定に該当しない者であること。なお、未成年者、被保佐人又は被補助人であって、契約締結のために必要な同意を得ている者は、同条中、特別な理由がある場合に該当する。
- 予算決算及び会計令第71条の規定に該当しない者であること。
- 都道府県警察から暴力団関係業者として防衛省が発注する工事等から排除するよう要請があり、当該状態が継続している有資格業者については、競争参加を認めない。
- 入札後、契約を締結するまでの間に、都道府県警察から暴力団関係業者として防衛省が発注する工事等から排除するよう要請があり、当該状態が継続している有資格者とは契約を行わない。
- 入札心得に定める「暴力団排除に関する誓約事項」に基づく誓約を行わない者の競争参加を認めない。
- 契約担当官等から指名停止の措置を受けている期間中の者でないこと。(協力者を含む。)
- 防衛省大臣官房衛生監、防衛政策局長、防衛装備庁長官又は陸上幕僚長から「装備品等及び役務の調達に係る指名停止等の要領」に基づく指名停止の措置を受けている期間中の者でないこと。
- 前号により現に指名停止を受けている者と資本関係又は人的関係のあるものであって、当該者と同種の物品の売買又は製造若しくは役務請負について防衛省との契約を行おうとする者でないこと。
- 原則、現に指名停止を受けている者の下請負については認めない。ただし、真にやむを得ない事由を該当する省指名停止権者が認めた場合には、この限りでない。

(2) 契約条項等を示す場所

入札資料は、入札日前日の16時30分までの間、土曜日曜祝日を除く0830～1200、1300～1630の日時において、第337会計隊契約班窓口にて配布する。尚、メールによる送付を希望する者は前記時間内に電話もしくはFAXにより送付先メールアドレスを通知されたい。

(3) 入札方法

ア. 落札決定に当たっては、入札書に記載された金額に当該金額の10%に相当する額を加算した金額（当該金額に1円未満の端数があるときは、その端数を切り捨てるものとする。）をもって落札価格とするので、入札者は消費税、地方消費税の課税事業者、免税事業者であることに拘わらず、入札書には見積もった金額の110分の100（消費税を含まない。）を記載すること。

イ. 落札決定については予定価格の範囲内で最低の価格をもって申込をした者を落札者とする。

ウ. 落札となるべき同価の入札をした者が2人以上ある場合は、くじ引きにより落札者を決定する。

(4) 入札の無効

ア. 第1項で示した競争に参加する者に必要な資格を有しない者のした入札

イ. 入札に関する条項に違反した入札

ウ. 入札金額、入札者の氏名及び押印された印影が判別し難い入札

エ. 押印を省略した場合、担当者氏名および連絡先（代表者が担当者を兼務する場合、その氏名および連絡先）が未記入若しくは委任状の内容と相違する入札

(5) 契約書の作成

契約書を作成する。但し、双方の同意により、消費税を含めた金額が100万円未満については省略し、100万円以上250万円未満については請書を交わす（産業廃棄物収集運搬処理及び2月以上に係る単価契約を除く。）

契約書又は請書の仔細については、落札決定後落札者に説明・作成する。

(6) その他

ア. 入札及び契約心得等関係事項を承知の上参加をして下さい。

イ. 適用する契約条項は駐屯地用標準契約の役務請負契約条項、談合等の不正行為に関する特約条項、暴力団排除に関する特約条項とする。

ウ. 郵便入札については、入札日前日の17時00分必着分までを有効とし、封筒の表面に公告の件名・入札日時を記載すること。なお、事前に郵便入札の申し出を会計隊契約班まで行くとともに、便着の確認は発送者の責とする。

また、本入札と同日若しくは直近の日に行われる別の入札に係る入札書を同じ郵便により送付する場合、入札毎に封筒を分けて入札書を封緘し、大封筒等にまとめて送付することに限り可とする。この際、同一公告内に示すグループ別総額の入札書はまとめてよい。

郵便入札による場合、入札書、入札内訳書、委任状その他別に示す資料以外の書類を同封し送付することはお控えください。（前述の大封筒内に分けて封入する場合はこの限りではない。）

エ. 入札金額が同額による場合は当該入札に関係の無い職員により抽選を実施し、再度の入札となった場合は郵便入札を含む入札参加者に対し、別途連絡する。

オ. 電報・電話・FAX・メール等による入札は認めない。

カ. 入札に参加する者は、入札日前日までに令和7・8・9年度競争参加資格審査結果通知書の写しを手渡、郵送、FAX又はメールにより提出すること。（別に提出した当該通知書の写しが有効期間中であれば再提出不要）

キ. 代表者以外での入札については、入札までに委任状を提出すること。（様式随意）

ク. 同等品で入札を行おうとする場合は、入札日より2営業日前の13時30分までに「同等品承認申請書（様式随意）」を契約班窓口へ提出してください。

（該当品廃止に伴う後継品又は品番の変更による場合はご連絡をお願いします。）

尚、同等品申請の結果について、速やかに通知する。

ケ. 市場価格調査等依頼の場合はご協力をお願いします。

コ. 落札者が「入札及び契約心得」に従って契約の締結手続きをしない場合には、落札者が契約締結に応じないものとみなし、落札価格の100分の5に相当する金額を違約金として徴収し、契約者が契約を履行しない場合は、契約金額の100分の10以上の金額を違約金として徴収する。

サ. 入札及び契約事項に関する問い合わせ先

〒514-1118 三重県津市久居新町975 陸上自衛隊久居駐屯地 第337会計隊 契約班 担当：坂本  
TEL. 059-255-3133（内線349） FAX. 059-255-3290（直通）

揭示先：陸上自衛隊守山駐屯地 第408会計隊  
陸上自衛隊春日井駐屯地 第408会計隊春日井派遣隊  
陸上自衛隊豊川駐屯地 第308会計隊  
陸上自衛隊航空学校 総務部会計課

HP 揭示先：中部方面会計隊 入札公告 <https://www.mod.go.jp/gsd/mae/mafin/>

# 市場価格調査書

令和 年 月 日

こちらは市場価格調査書になります。貴社の入札見積最低価ではなく、一般的な取引価格等をご記載の上、令和7年11月11日（火）1500までにFAX等より送付をお願いします。

分任契約担当官  
陸上自衛隊久居駐屯地  
第337会計隊長 藤田 亮 殿

住 所  
会 社 名  
代表者職氏名  
担当者氏 名  
担当者連絡先

## 記

- 件 名 久居（7）146号プール吸気ファン取替  
規格は仕様書のとおり。
- 納 地 等 陸上自衛隊久居駐屯地
- 納 期 令和8年3月31日
- 決定方式 総額（総品目総額）
- 見積金額

¥ \_\_\_\_\_ (消費税抜)

- 入札（契約）保証金：免除

注1 押印を省略する場合には担当者名及び連絡先を記載すること。

注2 担当者とは、専ら入札見積をする営業又は経理担当者を指す。

注3 金額の内訳明細の添付をお願いします。

# 入札書

令和 年 月 日

上記の公告又は通知に対して「入札及び契約心得」及び「標準契約書等」の契約条項等を承諾の上、入札見積りいたします。また、当社（私（個人の場合）、当団体（団体の場合））は「入札及び契約心得」に示された暴力団排除に関する誓約事項について誓約いたします。

分任契約担当官  
陸上自衛隊久居駐屯地  
第337会計隊長 藤田 亮 殿

住 所  
会 社 名  
代表者職氏名  
担当者氏 名  
担当者連絡先

## 記

1. 件 名 久居（7）146号プール吸気ファン取替  
規格は仕様書のとおり。
2. 納 地 等 陸上自衛隊久居駐屯地
3. 納 期 令和8年3月31日
4. 決定方式 総額（総品目総額）
5. 見積金額

¥ \_\_\_\_\_ (消費税抜)

6. 入札（契約）保証金：免除





注1 押印を省略する場合には担当者名及び連絡先を記載すること。

注2 担当者とは、専ら入札見積をする営業又は経理担当者を指す。

注3 金額の内訳明細の添付をお願いします。

久居（7）146号プール吸気ファン取替

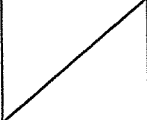
陸上自衛隊久居駐屯地業務隊

作業名称	久居（7）146号プール吸気ファン取替			
図面名称	表紙			
業務隊長	管理科長	営繕班長	工事企画	施設管理
				
陸上自衛隊久居駐屯地業務隊管理科営繕班				

# 仕 様 書

1 件 名	久居（7）146号プール吸気ファン取替
2 場 所	三重県津市久居新町975（陸上自衛隊久居駐屯地）
3 概 要	<ul style="list-style-type: none"><li>・ミツヤ MF4 R1撤去新設</li><li>・防振スプリング既設流用</li><li>・吸込みキャンパス既設流用</li><li>・電源再接続</li><li>・試運転調整</li></ul>
4 事 項	<ol style="list-style-type: none"><li>1 本作業は、本仕様書、図面、公共建築工事標準仕様書（機械設備工事編）令和7年度により誠実に実施すること。</li><li>2 仕様書に不明な事項、また疑義が生じた場合は、監督官と協議すること。</li><li>3 本作業着手に際し、日程及び時間については確実に監督官と調整すること。</li><li>4 写真については各工程ごと（着手前・作業中・完了後）及び監督官の指示する箇所を撮影し、写真帳に整理し提出すること。</li><li>5 新設機器搬入時は一度分解後、芯出し据付を実施すること。</li><li>6 作業完了後、動作試験等を実施し適切に動作するのを確認すること。</li><li>7 提出書類<ol style="list-style-type: none"><li>(1) 現場代理人氏名・変更通知書</li><li>(2) 現場代理人略歴書</li><li>(3) 工程表</li><li>(4) 着手届</li><li>(5) 完了届</li><li>(6) 作業写真</li><li>(7) 発生材調書（鉄くず等として売り払い可能なもの）</li><li>(8) その他監督官が指示するもの</li></ol></li></ol>
5 完了検査	<p>本作業は、官側の検査合格をもって完成とする。</p> <p>また手直しが生じた場合は、手直し完了後官側の再検査を実施し、検査合格をもって完成とする。</p>

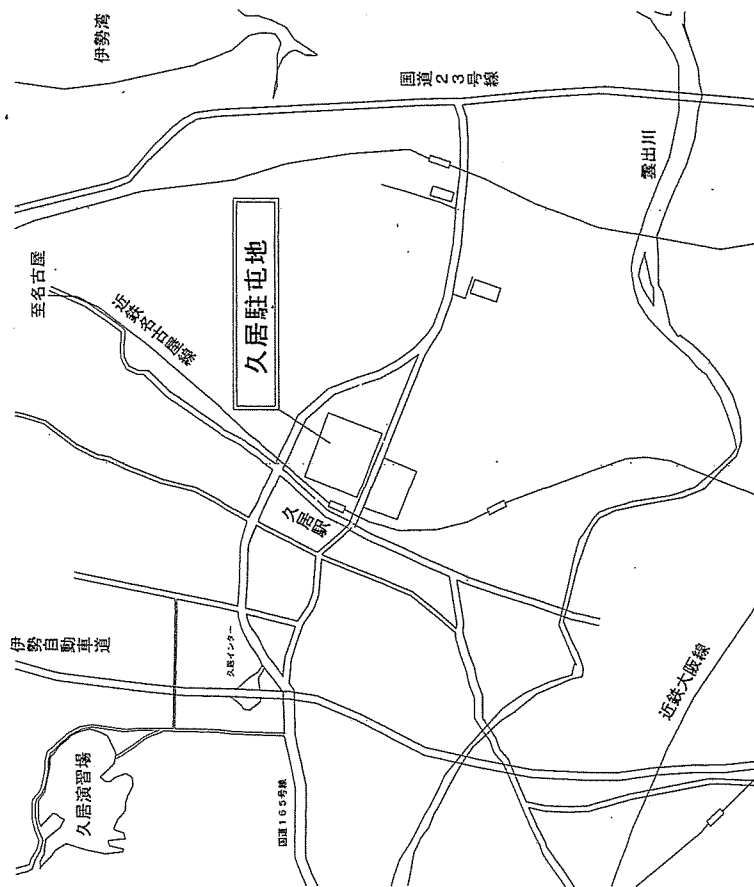

駐屯地案内図 S=1/X

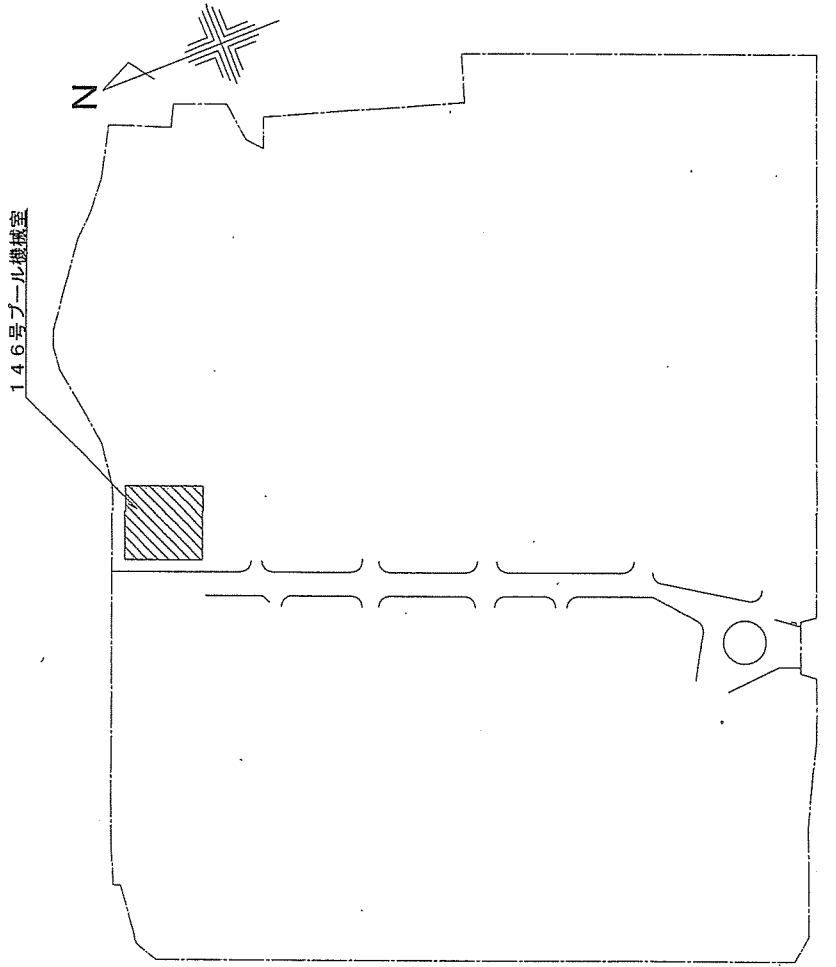

駐屯地配置図 S=1/2000

凡例  
 施工場所

件名	久居(7)146号プール吸気ファン取替
種別	駐屯地配置図・案内図
図番	久居駐屯地業務隊管理科管理班 3/5

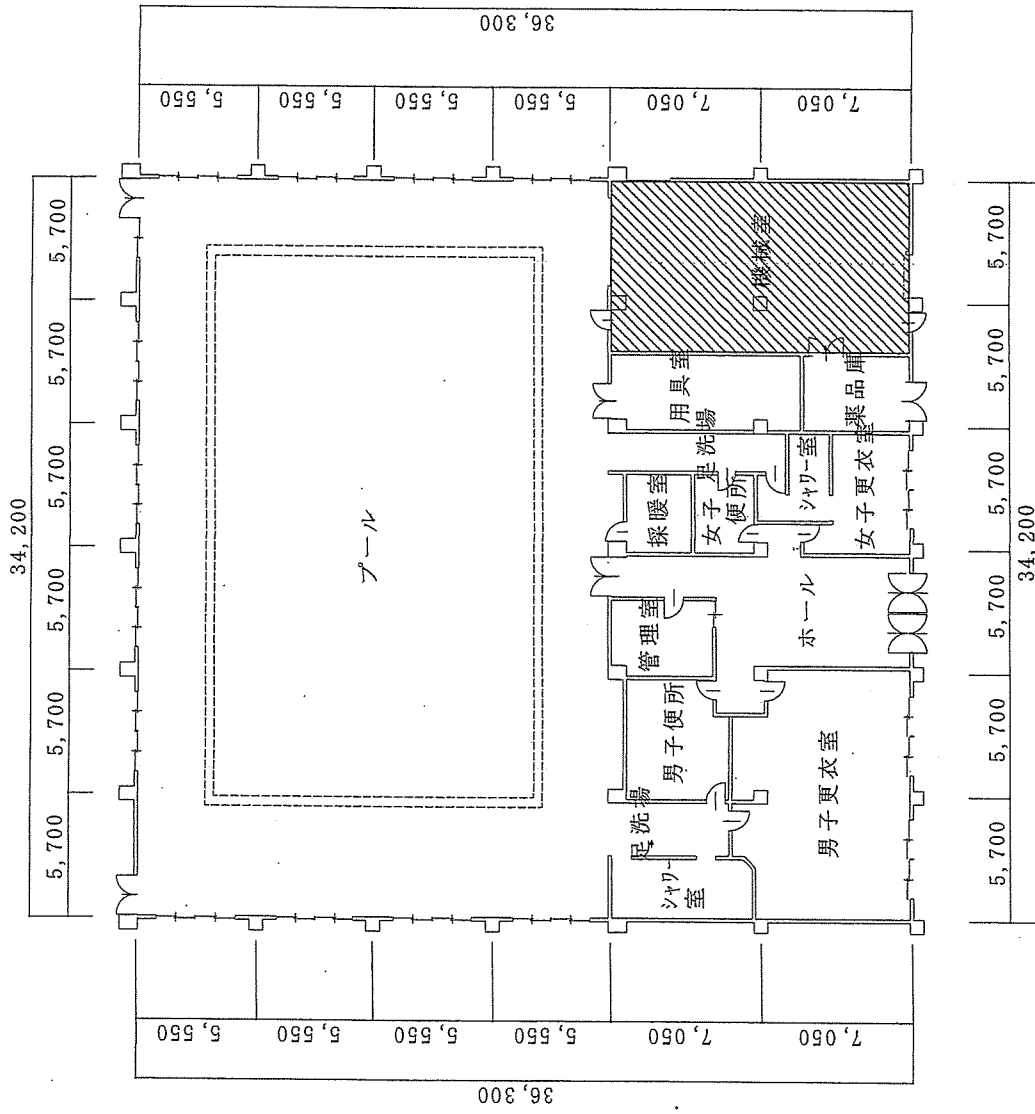

凡例  
 ..... 施工場所

件名	久居(7)146号プール吸気ファン取替
種別	平面図
図番	4/5
久居駐屯地業務隊管理科整備班	

吸気ファン取替  
ミツヤ MF4 R1

FL+2200

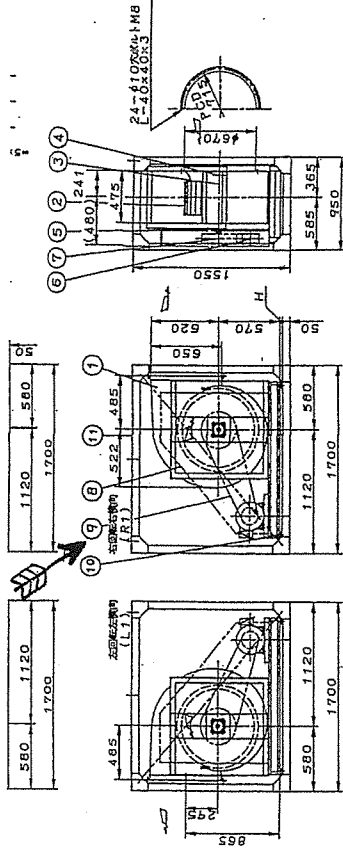
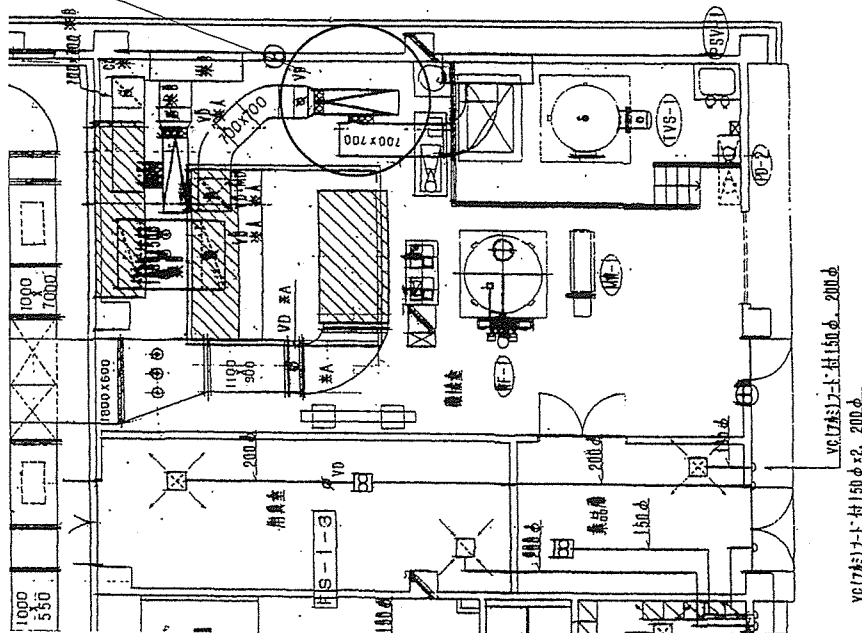

概算重量	270kg	電動機	kg	55400	1
取替用リナムグリ-ス	42	天井吊钩	1式	1式	1
備考	1. 本図は電動機(フリー側)より見た図です。				
防犯	防犯	高さ	2700mm	1	1
最大運送重量	11kw・4P	SPHC	1	1	1
最大回転数	750 min <sup>-1</sup>	SPHC	1	1	1
三角法	28-8-19	1000	1	1	1

風量	13600 m <sup>3</sup> /h
静圧	28 mmH <sub>2</sub> O
回転数	530 min <sup>-1</sup>
製造者	三菱電機
型式	MF4
電力	3.7 kW・4P
電圧	360 Hz 200V
機名	FS-1-2
機番	CSM-0404062R

ミツヤ工業機械株式会社

## 入札参加申込書（久居駐屯地）

下記の入札に参加します。

入札件名	久居（7）146号プール吸気ファン取替		
入札日時	令和7年11月13日（木） 13:00		
市場価格調査提出期限	令和7年11月11日（火） 15:00		
落札決定方式	総品目総額		
会社名		担当者名	
連絡先		FAX	
メールアドレス			
参加対象GP	記入不要		
入札書受取方法 （いずれかに○）	1. インターネットホームページからダウンロード  2. 契約班にて紙で受取		
入札の方法 （いずれかに○）	当日入札参加	事前持込	事前郵送

※必ず全省庁統一資格決定通知書等（写）と一緒にFAXまたはメールをお願いします。

（メールで送付される際はお手数ですが電話連絡をお願いします。）

### ※市場価格調査等依頼へのご協力をお願いします。

（内訳明細書の添付をお願いします。様式随意）

### ※入札書の下部の注意事項をご確認ください。

※郵便入札については封筒の表面に参加する入札の件名・入札日時の記入をお願いします。  
また入札日前日の17時必着分までが有効です。期限厳守でお願いします。

TEL：059-255-3133（内線349 種田（おいだ））

FAX：059-255-3290

メールアドレス：ma337fin-ma@inet.gsdf.mod.go.jp

中部方面会計隊 入札公告HP

<https://www.mod.go.jp/gsdf/mae/mafin/>