

公 告

分任契約担当官
陸上自衛隊金沢駐屯地
第336会計隊長 山崎 誠

以下のとおり一般競争入札を実施するので、「入札及び契約心得」及び「契約条項」を承知のうえ参加されたい。

1 入札事項

契約実施計画番号	調 達 要 求 番 号	物 品 番 号	仕 様 書 番 号				
5QFE10201560	5RSU1AC0081 0001		C-0035				
品名 または 件名							
保温ジャケット（125号建物 蒸気ヘッダー 300A用） ほか13件							
部品番号 または 規格							
仕様書のとおり							
使用器材名							
数 量	単 位	銘 柄	使 用 期 限 等	グ ル ー プ	指 定	検 査	包 装
1.00	EA						
納地または工事場所				引 渡 場 所			
金沢駐業				管理科 飯田事務官 内線447			
搬入場所				納 期 または 工 期			
金沢駐屯地業務隊管理科営繕班ボイラー室				令和8年2月27日（金）			

上記項目を含む要求品目の内容については、品目等内訳書に記載する。

2 競争参加資格

次のいずれかであること

全省庁統一資格の「物品の販売」に係る等級がA、B、C、D等級であること

ただし、細部は注意事項による。

3 契約条項を示す場所

仕様書及び入札心得等については、金沢駐屯地第336会計隊契約班において示す。

4 説明会及び入札執行の日時場所

説明会日時場所：実施しない

入札日時場所：令和7年10月30日（木）13時45分 第336会計隊商議室

5 保証金

入札保証金：免除 契約保証金：免除

6 落札決定方式及び契約方式

落札決定方式：総品目総額 契約方式：一般競争

7 注意事項

別紙のとおり

1 競争に参加する者に必要な資格に関する事項

- (1) 令和7・8・9年度全省庁統一競争参加資格「物品の販売」D等級以上で、東海・北陸地域の競争参加資格を有するもの。
- (2) 予算決算及び会計令第70条の規定に該当しない者であること。
なお、未成年者、被補佐人又は被補助人であって、契約締結のために必要な同意を得ているものは、同条中、特別の理由がある場合に該当する。
- (3) 予算決算及び会計令第71条の規定に該当しない者であること。
- (4) 契約担当官等から指名停止の措置を受けている期間中の者でないこと。
- (5) 都道府県警察から暴力団関係業者として防衛省が発注する工事等から排除するよう要請があり、当該状態が継続している有資格業者については、競争参加を認めない。
- (6) 入札後、契約を締結するまでの間に、都道府県警察から暴力団関係業者として防衛省が発注する工事等から排除するよう要請があり、当該状態が継続している有資格業者とは契約を行わない。
- (7) 入札者心得に定める「暴力団排除に関する誓約事項」に基づく誓約を行わない者の競争参加を認めない。
- (8) 防衛省大臣官房衛生監、防衛政策局長、防衛装備庁長官又は陸上幕僚長から「装備品等及び役務の調達に係る指名停止等の要領」に基づく指名停止の措置を受けている期間中の者でないこと。
- (9) 前号により現に指名停止を受けている者と資本関係又は人的関係のある者であって、当該者と同種の物品の売買又は製造若しくは役務請負について防衛省と契約を行おうとする者でないこと。
- (10) 原則、現に指名停止を受けている者の下請負については認めない。ただし、真にやむを得ない事由を該当する省指名停止権者が認めた場合には、この限りでない。

2 契約条項等

- (1) 契約条項等を示す場所
仕様書及び契約心得等については、陸上自衛隊金沢駐屯地第336会計隊契約班において示す。
- (2) 適用する契約条項
駐屯地用標準契約書に示す、「物品売買契約条項」、「談合等の不正行為に関する特約条項」、「暴力団排除に関する特約条項」とする。
- (3) 入札の参加を希望する者は、入札参加表明後速やかに「資格審査結果通知書」の写しを提出(メール・FAX可)すること。
- (4) 同等品申請は入札日前日までに同等品申請依頼書を提出すること

3 保証金等

- (1) 入札保証金及び契約保証金: 免除
- (2) 違約金: 落札者が「入札及び契約心得」に従って契約の締結手続きをしない場合には、落札者が契約締結に応じないものとみなし、落札価格の100分の5に相当する金額を違約金として徴収し、契約者が契約を履行しない場合は、契約金額の100分の10以上の金額を違約金として徴収する。

4 説明会

実施しない。

5 入札方法

落札決定にあたっては、入札書に記載された金額に、当該金額の10%に相当する額を加算した金額(当該金額に1円未満の端数があるときは、その端数金額を切り捨てるものとする)をもって落札(決定)金額とするので、入札者は消費税、地方消費税の課税事業者、免税事業者であることに拘わらず入札書には、見積もった金額の110分の100を記載すること。

6 落札決定方法

総品目総額決定

入札金額が当隊所定の予定価格の範囲内の最低価格の入札書を落札者とする。なお、落札者となるべき最低価格入札が2名以上ある場合は抽選により落札者を決定する。

7 契約書の作成

- (1) 落札者は落札決定後、契約書（請書）を陸上自衛隊「駐屯地用標準契約書」の様式により遅滞なく作成し提出する。ただし契約金額が100万円未満の場合は契約書の作成を省略する。
- (2) 契約金額が100万円以上の場合は請書を作成し、契約金額が250万円を超える場合は契約書を作成する。

8 入札の無効

- (1) 第1項に示す競争に参加する者に必要な資格のない者が行った入札
- (2) 入札に関する条項に違反した入札
- (3) 入札金額、入札者氏名及び押印が判明し難い入札
※押印を省略する場合は押印に代えて、責任者及び担当者氏名及び連絡先を記入してください。
- (4) 入札者等が実施した「暴力団排除に関する誓約事項」に基づく誓約に虚偽があった場合の入札

9 その他

- (1) 電報・電話・FAXによる入札は、認めません。
- (2) 入札及び契約心得は、中部方面隊ホームページ内の標準入札心得による。
- (3) 郵便による入札は入札日前日までに必着となるよう発送して下さい。なお、郵送の際は、便着していることを電話にて確認して下さい。
- (4) 予定価格に達しない場合は再度入札を実施します。（細部は別途連絡）
- (5) 市価調査等の依頼の場合はご協力をお願いします。
- (6) この入札に関する公告は
陸上自衛隊金沢駐屯地 第336会計隊
陸上自衛隊鯖江駐屯地 第336会計隊鯖江派遣隊
陸上自衛隊富山駐屯地 第336会計隊富山派遣隊
金沢市新神田合同庁舎 に掲示しています。
また、陸上自衛隊中部方面隊ホームページ
<https://www.mod.go.jp/gsdf/mae/mafin/>に掲載しています。
- (7) 入札書は、随時第336会計隊事務所において配布（メール希望可）します。
- (8) 落札後、日程等の調整は、下記第9号イの連絡先までお願いいたします。
- (9) 問い合わせ及び連絡先
入札及び契約に関する事項
ア 入札及び契約に関する事項
〒921-8520 石川県金沢市野田町1-8
陸上自衛隊金沢駐屯地 第336会計隊 契約班 担当： 櫻井
TEL 076-241-2171(内線 349)
イ 規格及び仕様に関する事項、現場等確認調整先
品目等内訳書をご参照ください

品目等内訳書

契約実施計画番号		5QFE10201560													
NO	調達要求番号		物品番号		単位	数量	単価	金額	銘柄	納地		指定			
			品名						使用期限等	引渡場所		検査			
			部品番号 または 規格						グループ	搬入場所		包装			
			使用器材名		仕様書番号					納期					
1	5RSU1AC0081	0001			EA	1.00			金沢駐業	金沢駐業					
	保温ジャケット (125号建物 蒸気ヘッダー 300A用)								管理科 飯田事務官 内線447	金沢駐屯地業務隊管理科営繕班ボイラー室					
	仕様書のとおり								令和8年2月27日						
					C-0035										
2	5RSU1AC0081	0002			EA	1.00			金沢駐業	金沢駐業					
	保温ジャケット (119号建物 蒸気ヘッダー 125A用)								管理科 飯田事務官 内線447	金沢駐屯地業務隊管理科営繕班ボイラー室					
	仕様書のとおり								令和8年2月27日						
					C-0035										
3	5RSU1AC0081	0003			EA	2.00			金沢駐業	金沢駐業					
	保温ジャケット (119号建物 冷温水ヘッダー 200A用)								管理科 飯田事務官 内線447	金沢駐屯地業務隊管理科営繕班ボイラー室					
	仕様書のとおり								令和8年2月27日						
					C-0035										
4	5RSU1AC0081	0004			EA	1.00			金沢駐業	金沢駐業					
	保温ジャケット (174号建物 冷温水ヘッダー 150A用)								管理科 飯田事務官 内線447	金沢駐屯地業務隊管理科営繕班ボイラー室					
	仕様書のとおり								令和8年2月27日						
					C-0035										
5	5RSU1AC0081	0005			EA	1.00			金沢駐業	金沢駐業					
	保温ジャケット (174号建物 冷温水ヘッダー 150A用)								管理科 飯田事務官 内線447	金沢駐屯地業務隊管理科営繕班ボイラー室					
	仕様書のとおり								令和8年2月27日						
					C-0035										
6	5RSU1AC0081	0006			EA	1.00			金沢駐業	金沢駐業					
	保温ジャケット (174号建物 蒸気ヘッダー 100A用)								管理科 飯田事務官 内線447	金沢駐屯地業務隊管理科営繕班ボイラー室					
	仕様書のとおり								令和8年2月27日						
					C-0035										
7	5RSU1AC0081	0007			EA	1.00			金沢駐業	金沢駐業					
	保温ジャケット (209号建物 冷温水ヘッダー 200A用)								管理科 飯田事務官 内線447	金沢駐屯地業務隊管理科営繕班ボイラー室					
	仕様書のとおり								令和8年2月27日						
					C-0035										
8	5RSU1AC0081	0008			EA	1.00			金沢駐業	金沢駐業					
	保温ジャケット (209号建物 冷温水ヘッダー 200A用)								管理科 飯田事務官 内線447	金沢駐屯地業務隊管理科営繕班ボイラー室					
	仕様書のとおり								令和8年2月27日						
					C-0035										
9	5RSU1AC0081	0009			EA	1.00			金沢駐業	金沢駐業					
	保温ジャケット (209号建物 蒸気ヘッダー 150A用)								管理科 飯田事務官 内線447	金沢駐屯地業務隊管理科営繕班ボイラー室					
	仕様書のとおり								令和8年2月27日						
					C-0035										

品 目 等 内 訳 書

契約実施計画番号		5QFE10201560											
NO	調達要求番号	物品番号		単 位	数 量	単 価	金 額	銘 柄	納 地		指 定		
	品 名		部品番号 または 規格		仕 様 書 番 号			使用期限等	引 渡 場 所		検 査		
	使用器材名							グループ	搬 入 場 所		包 装		
								納 期					
10	5RSU1AC0081	0010		EA	1.00			金沢駐業	金沢駐業				
	保温ジャケット (196号建物 蒸気ヘッダー 150A用)							管理科 飯田事務官 内線447	金沢駐屯地業務隊管理科営繕班ボイラー室				
	仕様書のとおり								令和8年2月27日				
					C-0035								
11	5RSU1AC0081	0011		EA	1.00			金沢駐業	金沢駐業				
	保温ジャケット (205号建物 蒸気ヘッダー 150A用)							管理科 飯田事務官 内線447	金沢駐屯地業務隊管理科営繕班ボイラー室				
	仕様書のとおり								令和8年2月27日				
					C-0035								
12	5RSU1AC0081	0012		EA	1.00			金沢駐業	金沢駐業				
	保温ジャケット (220号建物 蒸気ヘッダー 300A用)							管理科 飯田事務官 内線447	金沢駐屯地業務隊管理科営繕班ボイラー室				
	仕様書のとおり								令和8年2月27日				
					C-0035								
13	5RSU1AC0081	0013		EA	1.00			金沢駐業	金沢駐業				
	保温ジャケット (125号建物 ボイラー本体背面用)							管理科 飯田事務官 内線447	金沢駐屯地業務隊管理科営繕班ボイラー室				
	仕様書のとおり								令和8年2月27日				
					C-0035								
14	5RSU1AC0081	0014		EA	1.00			金沢駐業	金沢駐業				
	保温ジャケット (130号建物 蒸気ヘッダー 125A用)							管理科 飯田事務官 内線447	金沢駐屯地業務隊管理科営繕班ボイラー室				
	仕様書のとおり								令和8年2月27日				
					C-0035								

- 以下余白 -

保温ジャケット

仕様書番号	C-0035					
件名	保温ジャケット				図面番号	1/19
図面名称	仕様書				縮尺	—
陸上自衛隊金沢駐屯地業務隊管理科						
業務隊長	管理科長	営繕班長	工事企画	施設管理	ボイラー	設計

仕 様 書

1 品名

保温ジャケット

2 納品場所

石川県金沢市野田町1-8 (陸上自衛隊金沢駐屯地ボイラー室)

3 概要

ボイラー及び圧力容器(蒸気ヘッダー及び冷温水ヘッダー等)の保温ジャケットを納品する

4 納期

契約締結日～令和8年2月27日

5 一般事項

- (1) 本仕様書、図面、規則及び監督官の指示に基づき実施すること。
- (2) 製品の納品等にあつては、関係法令、条例等を遵守すること。
- (3) 仕様書又は図面に不明な事項、また疑義が生じた場合は、監督官と協議及び調整を行い、仕様書等に記載なき事項でも技術上必要なものは請負業者の責任において良心的に作業すること。このとき、期間及び金額の変更は無いこととする。
- (4) 提出書類
納品書・(受領)検査調書
- (5) 提出書類は官側が示す規格及び様式により作成し、提出すること。
- (6) その他不明な事項及び提出書類等はその都度監督官と協議し、その指示に従うこと。

6 特記事項

- (1) 保温ジャケットについては、専門の作業員以外でも取り外し可能な構造であること。
- (2) 保温材はグラスウールを使用するとともに、内外装材については、シリコンガラスクロスを使用すること。
- (3) 200℃の温度に耐えることのできる製品であること。

件 名	保温ジャケット	図面番号	2/19
図面名称	仕様書	縮 尺	—
陸上自衛隊金沢駐屯地業務隊管理科			

- (4) 受注者は、受注後に官側と調整を行い、製品を作成するために現地において対象器具の採寸を行うこととし、採寸作業については官側と日程の調整を行い、原則として平日に実施すること。
- (5) 製品を納品する際には、官側と調整を行い、期日までに製品を指定する場所へ納品すること。
- (6) 受注者は、運送業者等に製品の輸送を委託することができるが、その場合には、必ず官側が指定する場所へ製品を期日内に納入させるようにすること。
- (7) 製品の取付けについては、官側で実施することとする。

7 検査

納入検査は、検査官の現物確認検査合格をもって完了とする。手直しがあつた場合は、直ちに製品を再度作成及び納品を実施し、検査官の検査を再度受けることとする。

件 名	保温ジャケット	図面番号	3 / 1 9
図面名称	仕様書	縮 尺	—
陸上自衛隊金沢駐屯地業務隊管理科			

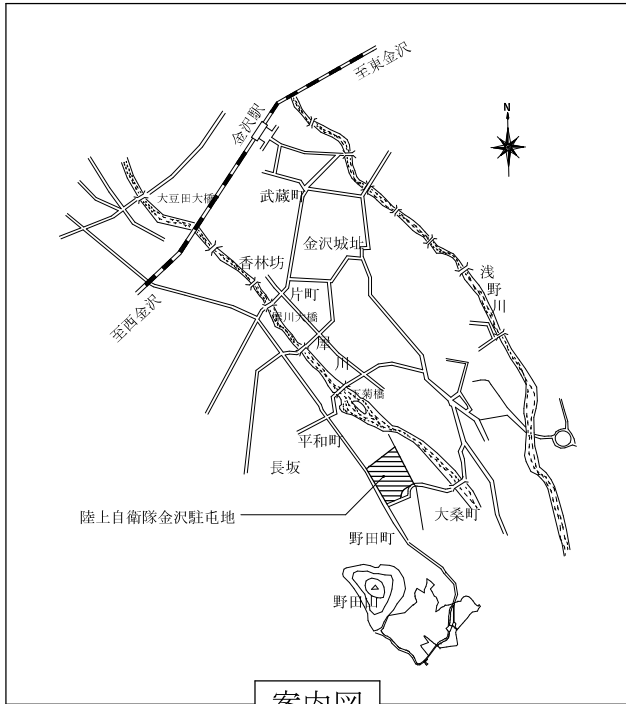

案内図

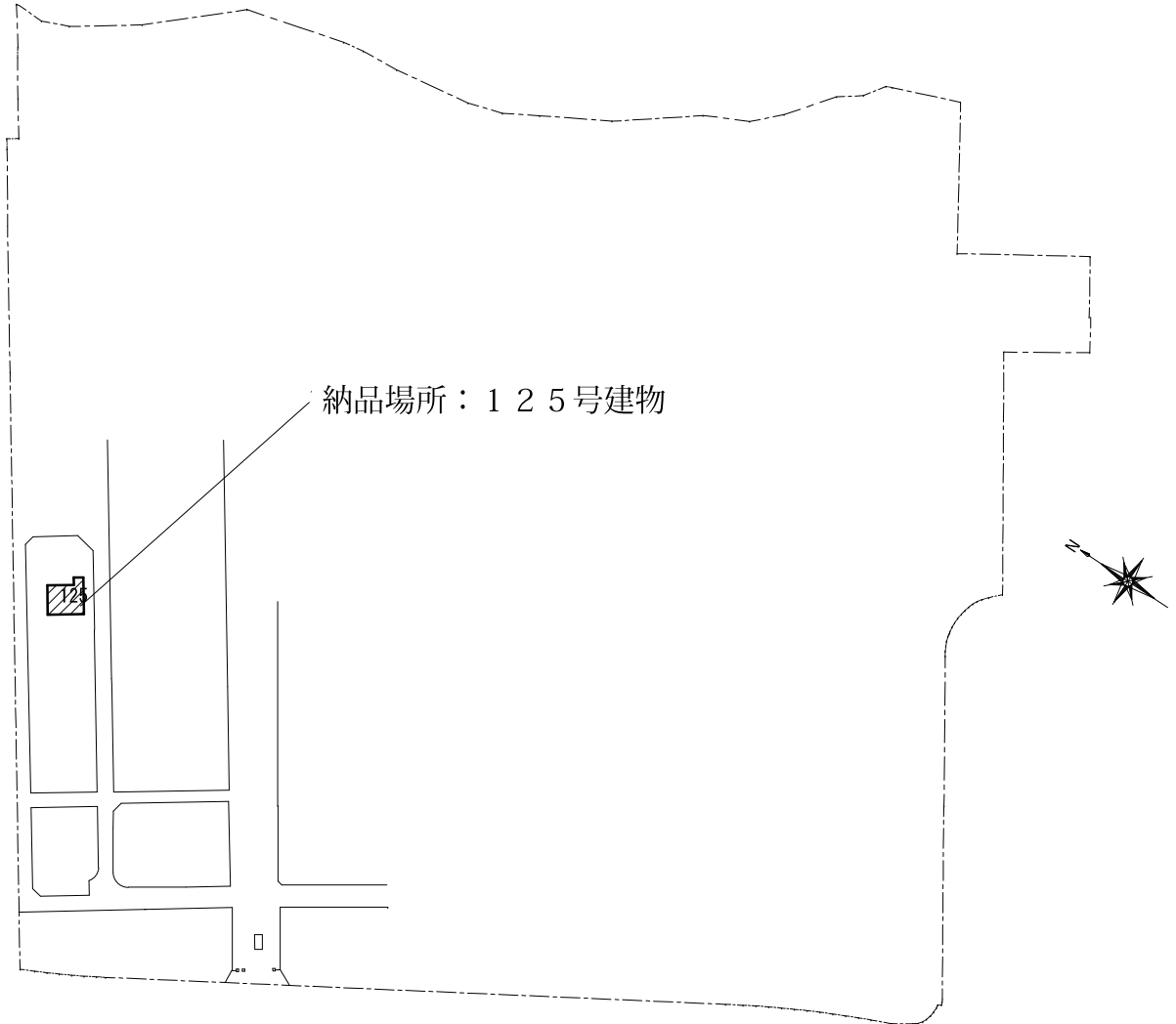

配置図

件名	保温ジャケット	図面番号	4 / 19
図面名称	案内図・配置図	縮尺	—

陸上自衛隊金沢駐屯地業務隊管理科

○保温ジャケット一覧

No.	建物番号	規格等	数量
1	# 125	300A 蒸気ヘッダー	1
2	# 119	125A 蒸気ヘッダー	1
3	# 119	200A 冷温水ヘッダー	2
4	# 174	150A 冷温水ヘッダー	1
5	# 174	150A 冷温水ヘッダー	1
6	# 174	100A 蒸気ヘッダー	1
7	# 209	200A 冷温水ヘッダー	1
8	# 209	200A 冷温水ヘッダー	1
9	# 209	150A 蒸気ヘッダー	1
10	# 196	150A 蒸気ヘッダー	1
11	# 205	150A 蒸気ヘッダー	1
12	# 220	300A 蒸気ヘッダー	1
13	# 125	ボイラー背面	1
14	# 130	125A 蒸気ヘッダー	1
小計			15

図面についてはあくまでも参考であるため、保温ジャケットを作成する際には、必ず現場にて採寸を実施すること。

採寸作業については、監督官と日程の調整を行い、原則として平日に実施すること。

件名	保温ジャケット	図面番号	5 / 19
図面名称	保温ジャケット詳細図	縮尺	—
陸上自衛隊金沢駐屯地業務隊管理科			

○1.125号建物（ボイラー室：蒸気ヘッドー 300A）

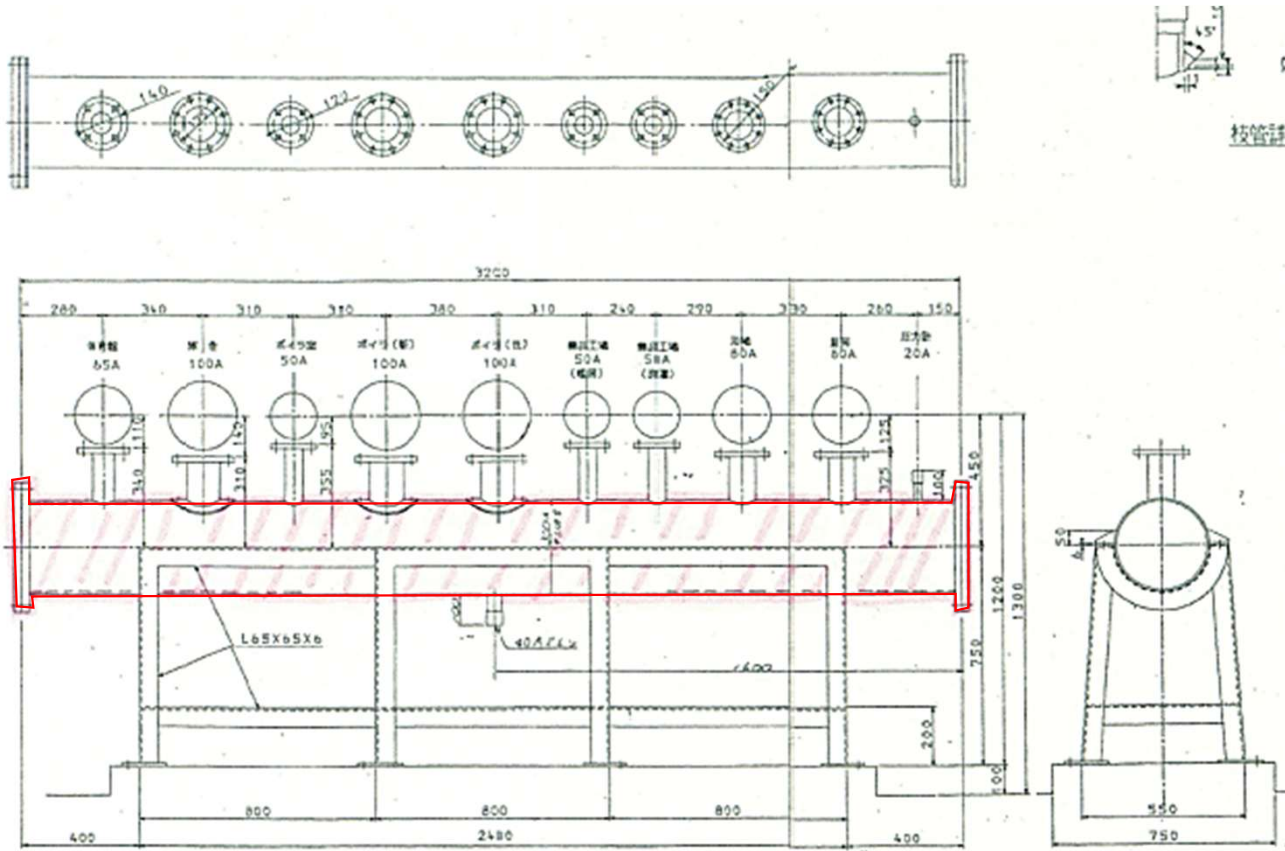

件名	保温ジャケット	図面番号	6 / 19
図面名称	保温ジャケット詳細図	縮尺	—
陸上自衛隊金沢駐屯地業務隊管理科			

○2.119号建物（4号隊舎：蒸気ヘッダー 125A）

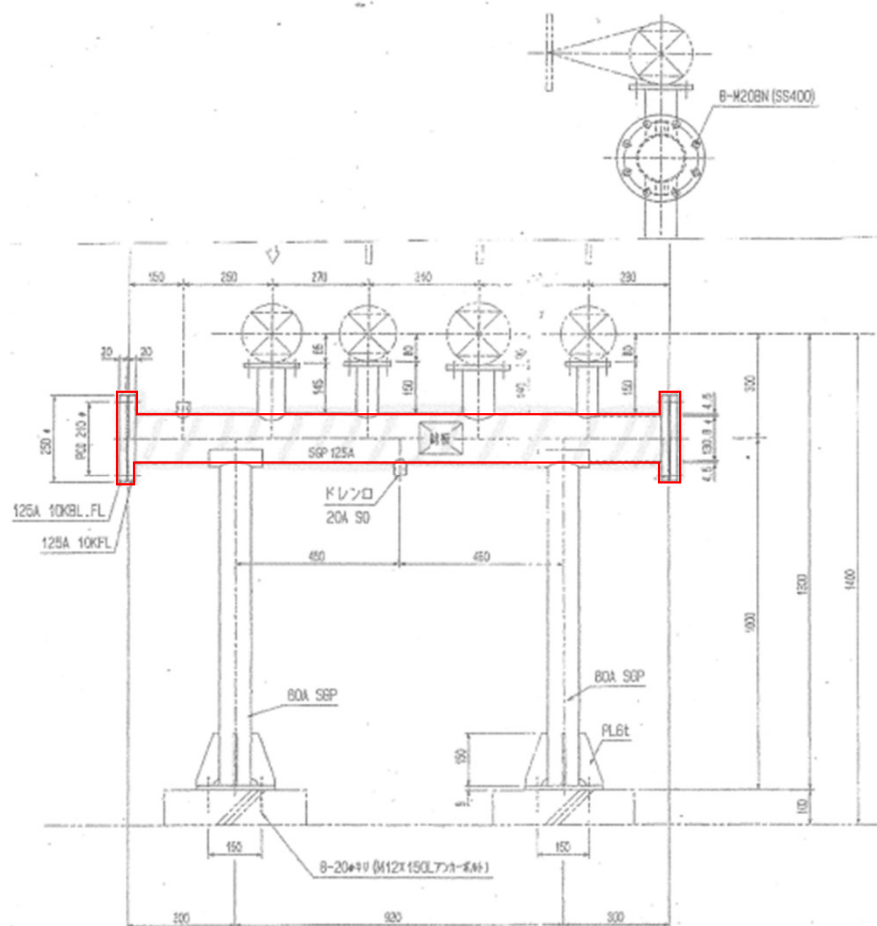

件名	保温ジャケット	図面番号	7 / 19
図面名称	保温ジャケット詳細図	縮尺	—

陸上自衛隊金沢駐屯地業務隊管理科

○3.1 1 9号建物（4号隊舎：温水ヘッダー 200A）

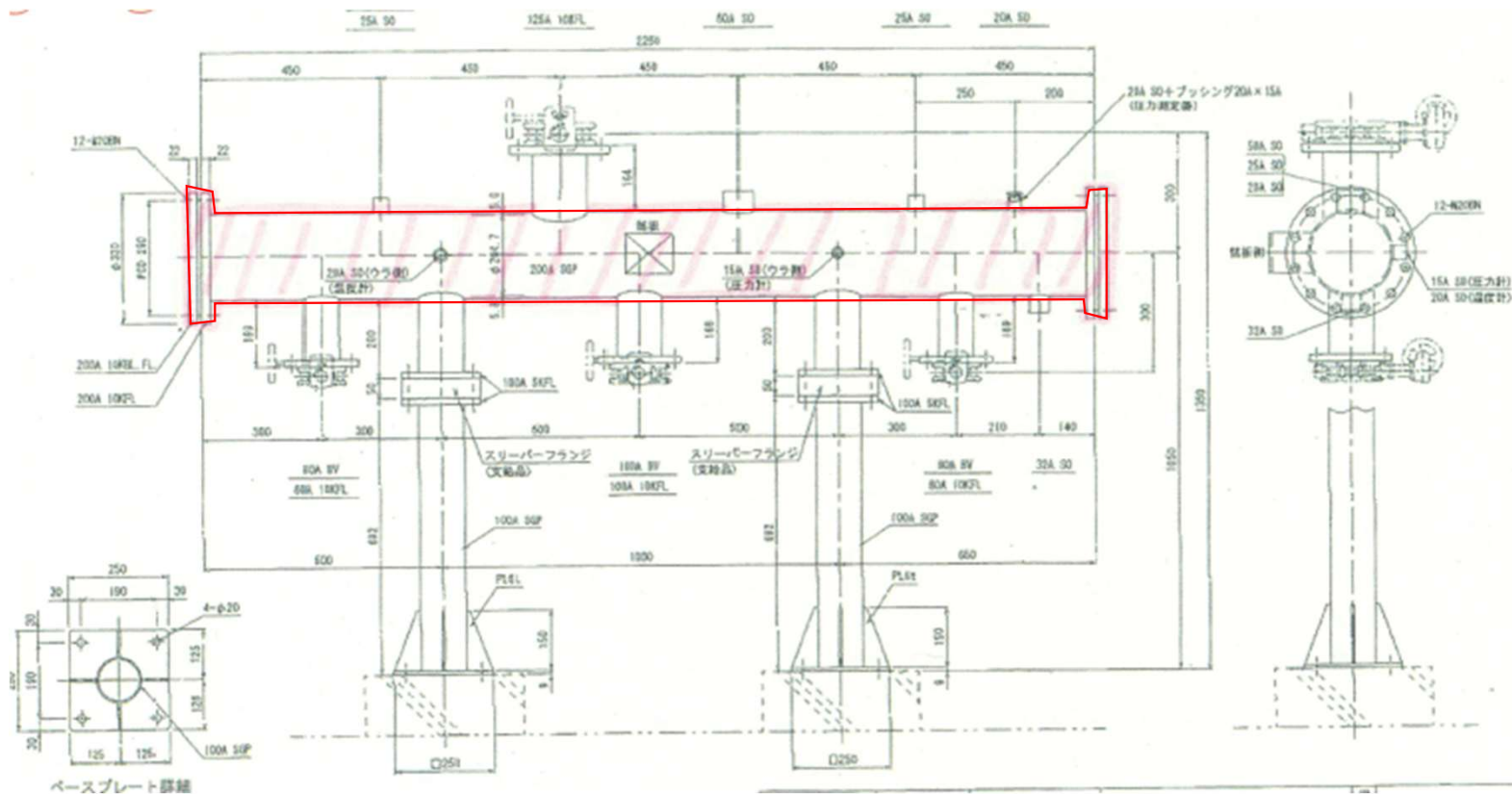

件名	保温ジャケット	図面番号	8 / 19
図面名称	保温ジャケット詳細図	縮尺	—
陸上自衛隊金沢駐屯地業務隊管理科			

○4.174号建物（1号庁舎：冷温水ヘッダー 150A）

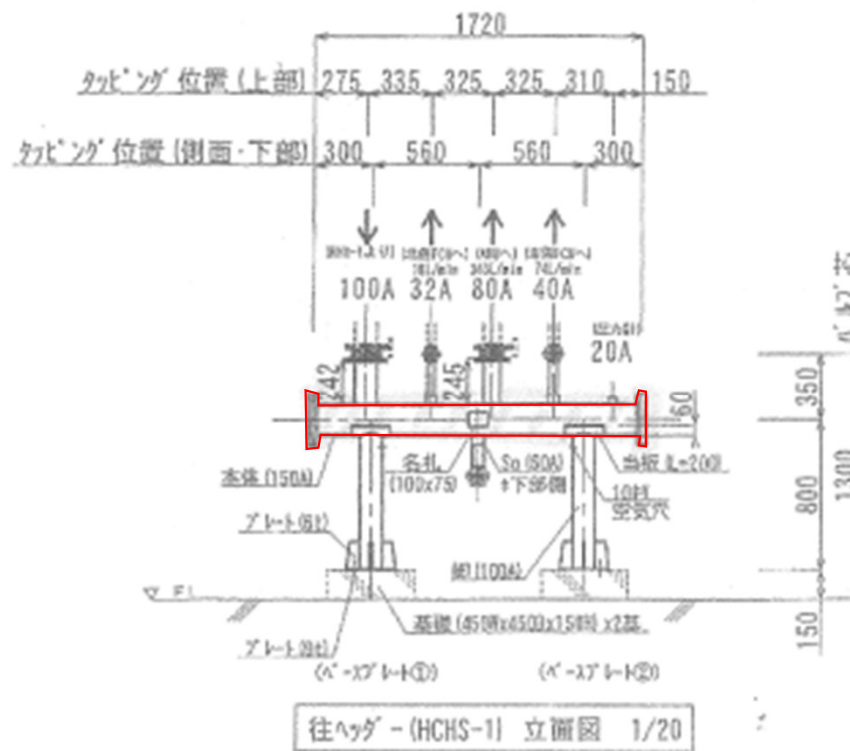
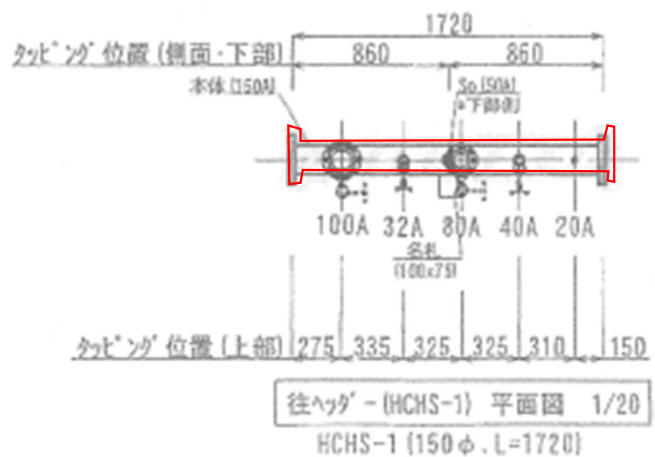

件名	保温ジャケット	図面番号	9 / 19
図面名称	保温ジャケット詳細図	縮尺	—
陸上自衛隊金沢駐屯地業務隊管理科			

○5.174号建物（1号庁舎：冷温水ヘッダー 150A）

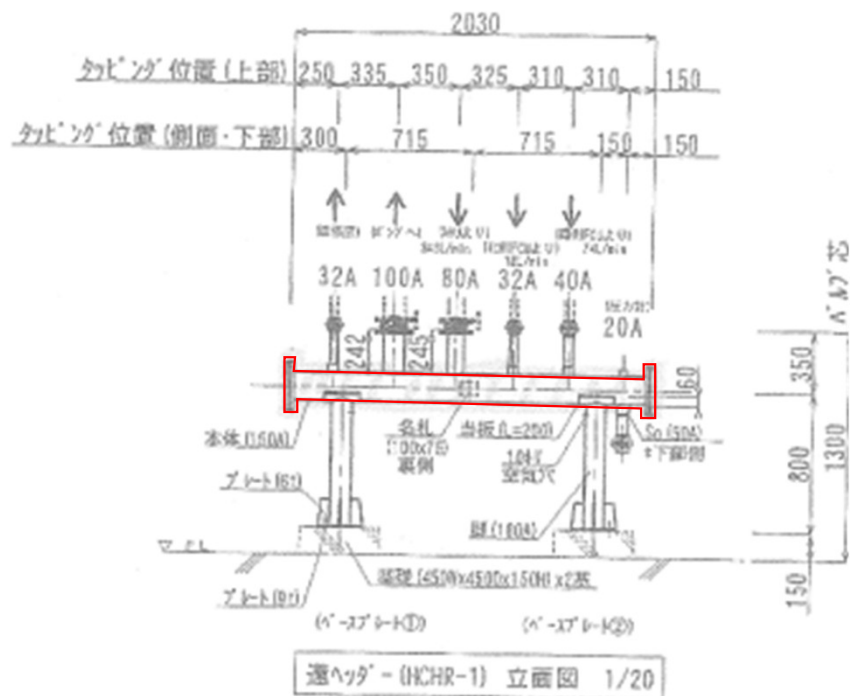
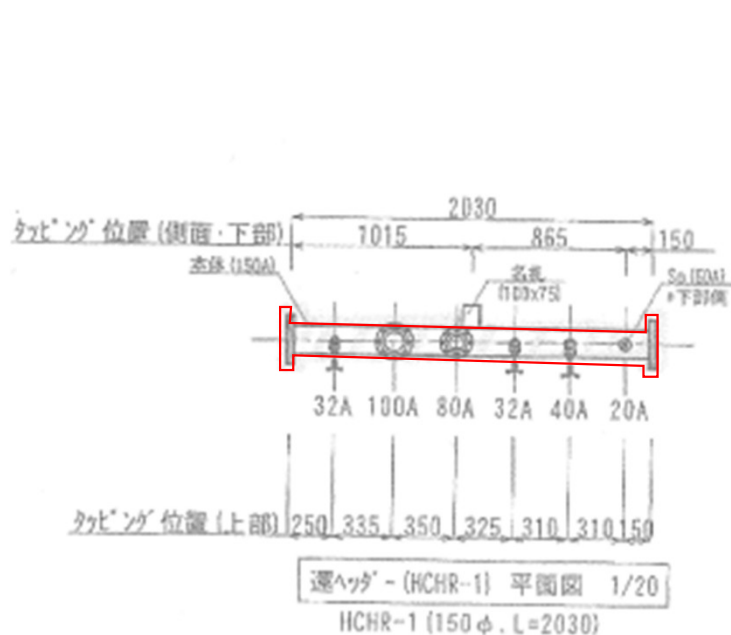

件名	保温ジャケット	図面番号	10/19
図面名称	保温ジャケット詳細図	縮尺	—
陸上自衛隊金沢駐屯地業務隊管理科			

○7.209号建物（5号庁舎：冷温水ヘッダー 200A）

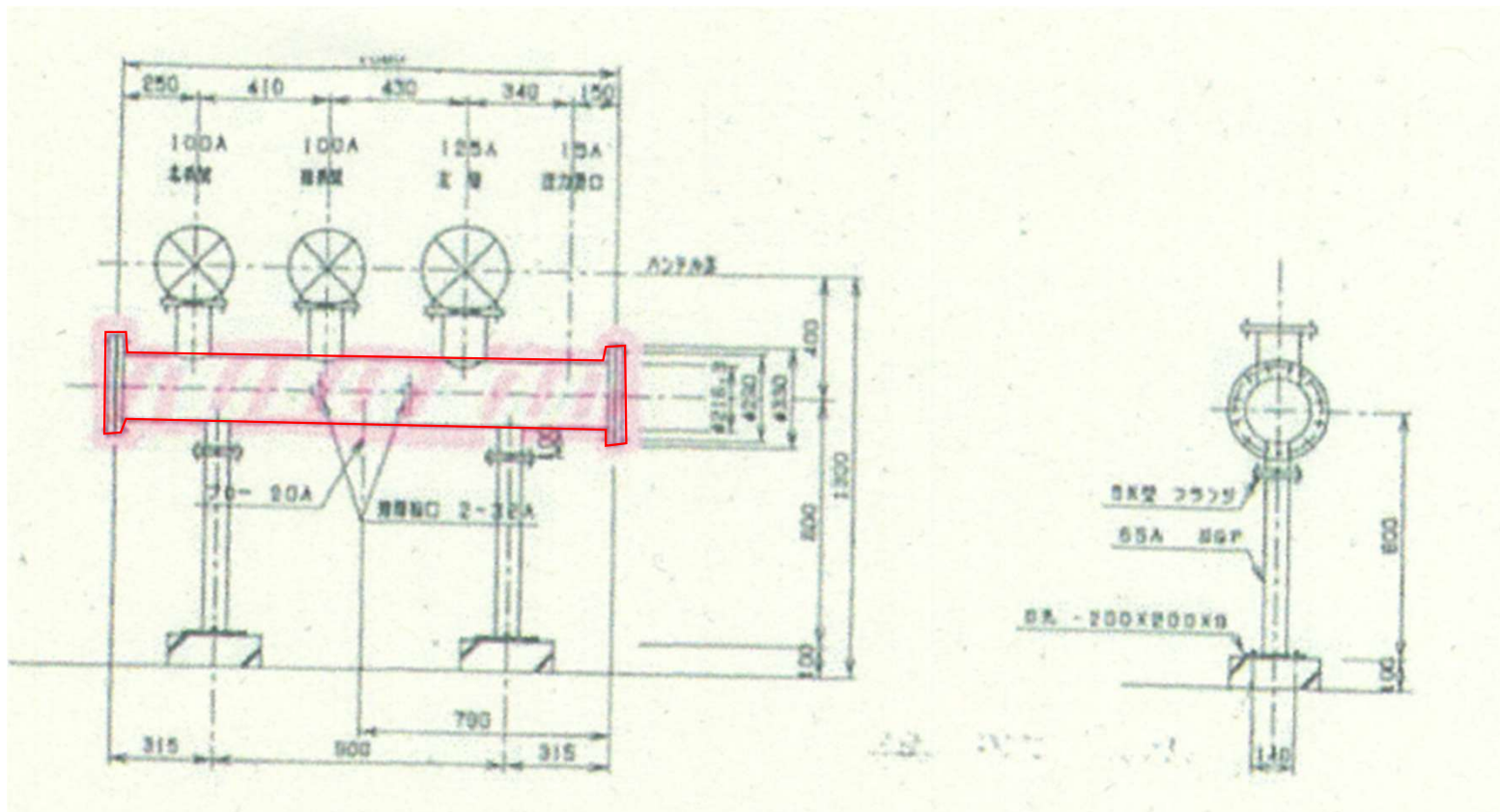

件名	保温ジャケット	図面番号	12/19
図面名称	保温ジャケット詳細図	縮尺	—
陸上自衛隊金沢駐屯地業務隊管理科			

○8.209号建物（5号庁舎：冷温水ヘッダー 200A）

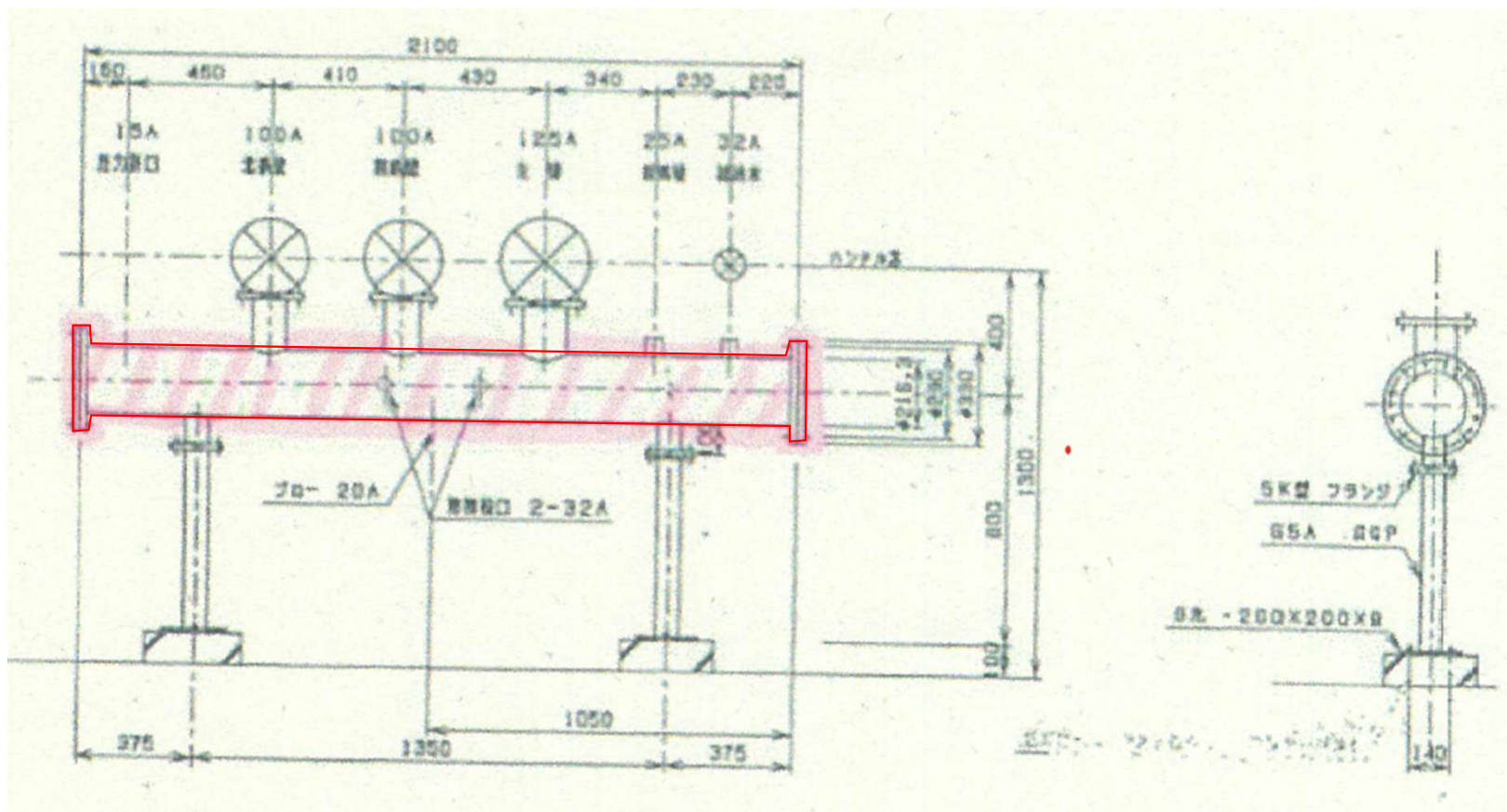

件名	保温ジャケット	図面番号	13/19
図面名称	保温ジャケット詳細図	縮尺	—
陸上自衛隊金沢駐屯地業務隊管理科			

○9.209号建物（5号庁舎：蒸気ヘッドー 150A）

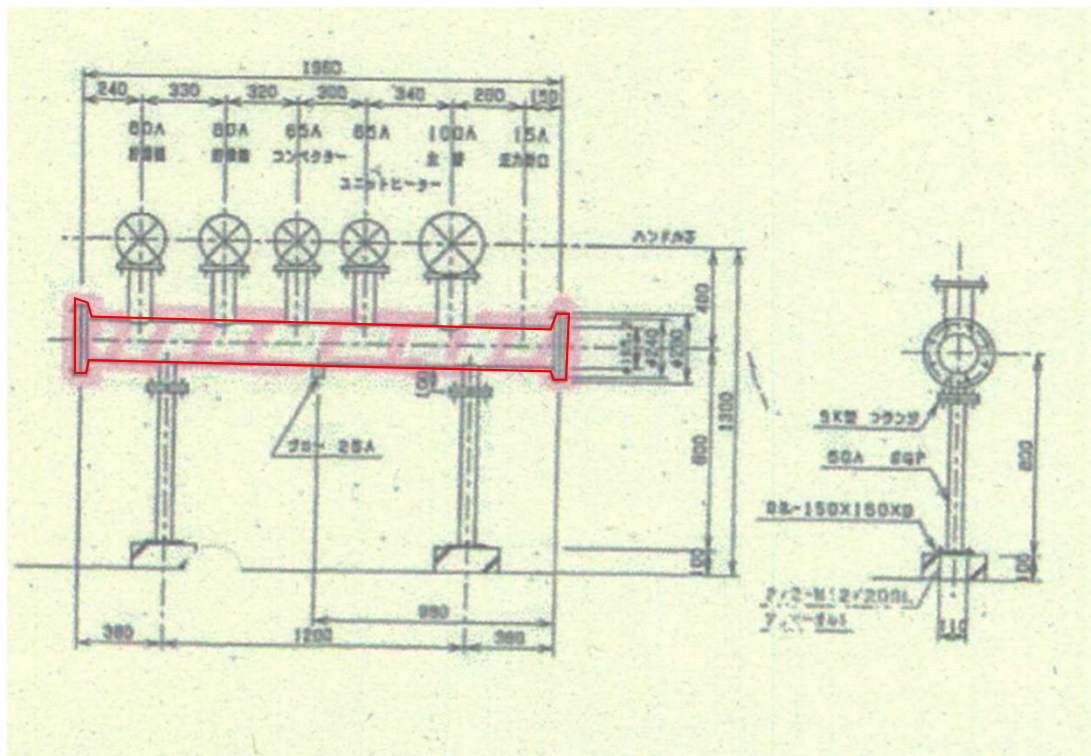

件名	保温ジャケット	図面番号	14 / 19
図面名称	保温ジャケット詳細図	縮尺	—
陸上自衛隊金沢駐屯地業務隊管理科			

○10.196号建物（需品整備工場：蒸気ヘッダー 150A）

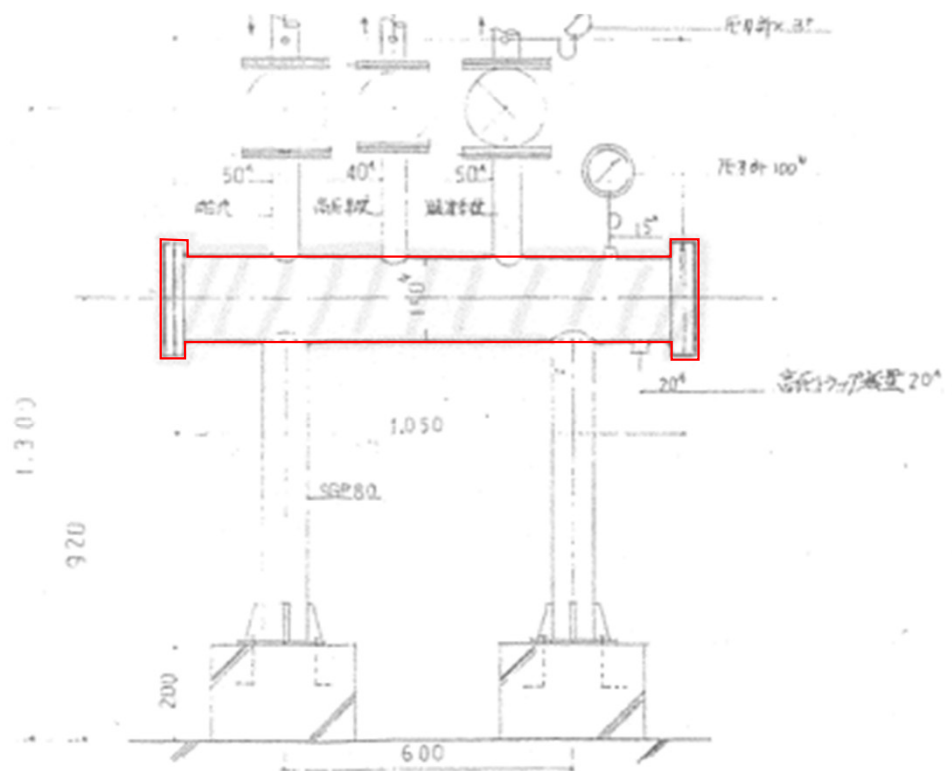

件名	保温ジャケット	図面番号	15 / 19
図面名称	保温ジャケット詳細図	縮尺	—
陸上自衛隊金沢駐屯地業務隊管理科			

○1 1.2 0 5 号建物（食厨房：蒸気ヘッドー 1 5 0 A）

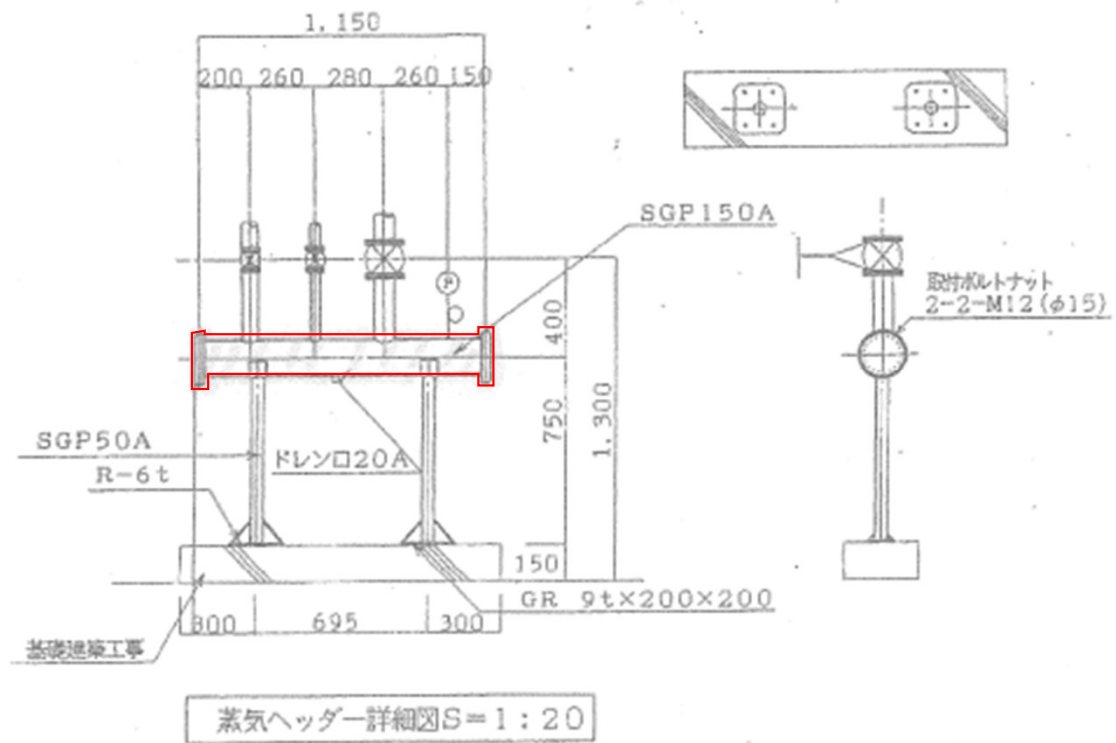

件 名	保温ジャケット	図面番号	1 6 / 1 9
図面名称	保温ジャケット詳細図	縮尺	—
陸上自衛隊金沢駐屯地業務隊管理科			

○12.220号建物（浴場：蒸気ヘッダー 300A）

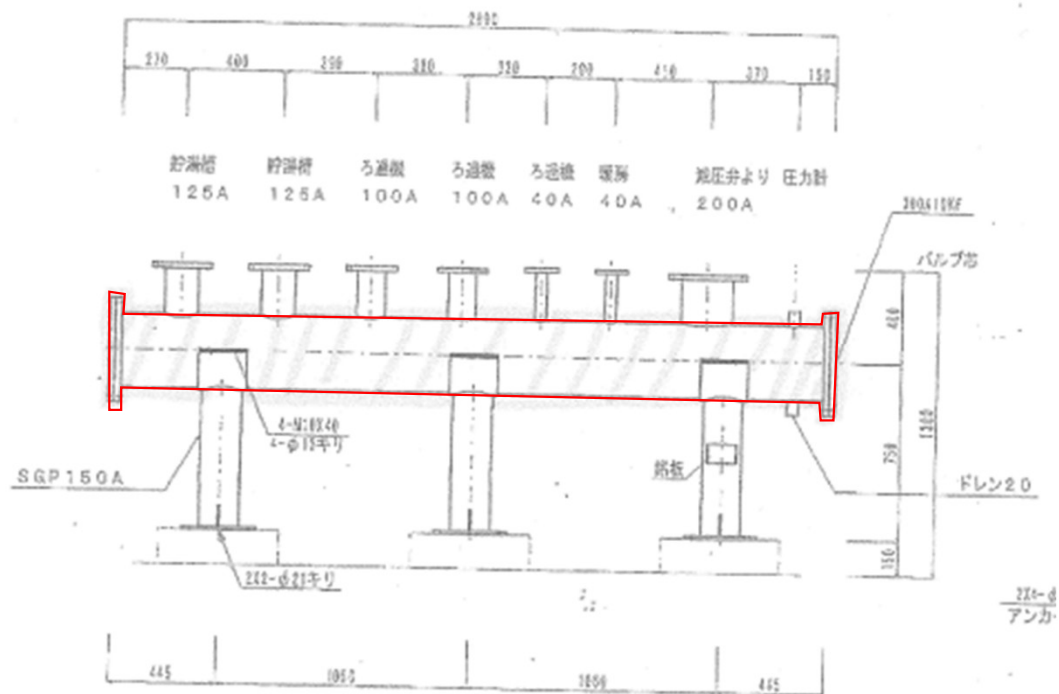

件名	保温ジャケット	図面番号	17 / 19
図面名称	保温ジャケット詳細図	縮尺	—
陸上自衛隊金沢駐屯地業務隊管理科			

○14.130号建物（3号隊舎：蒸気ヘッドー 125A）

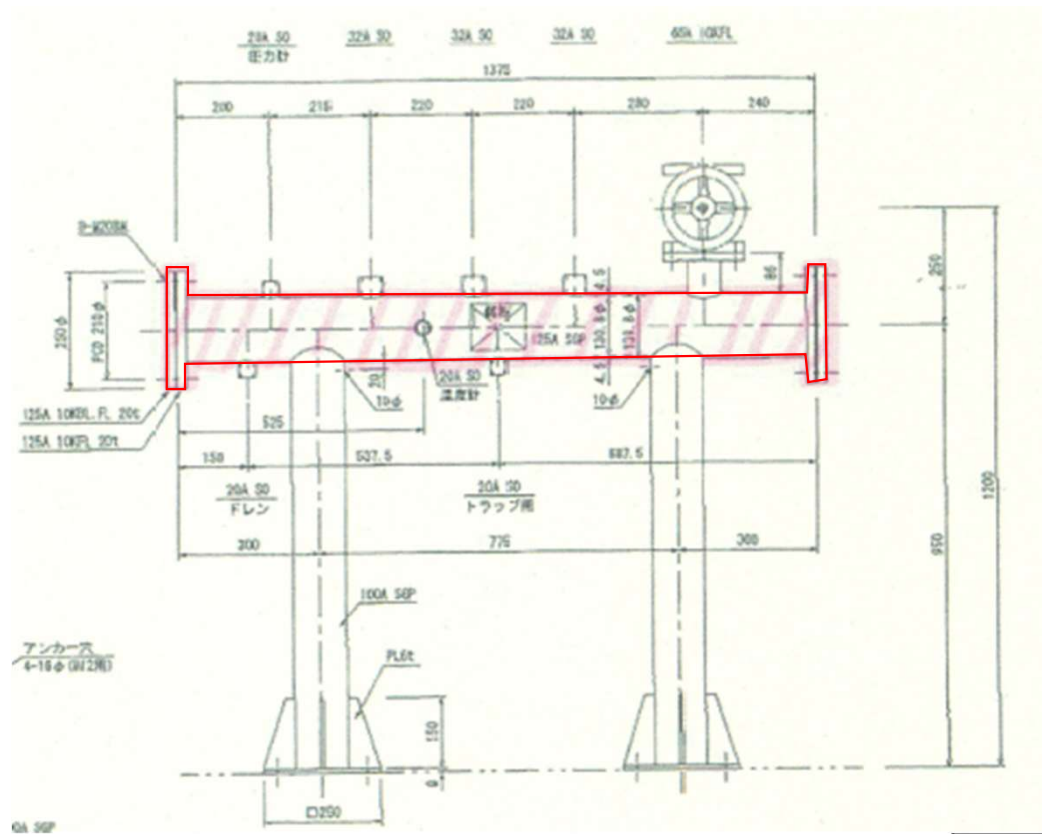

件名	保温ジャケット	図面番号	19 / 19
図面名称	保温ジャケット詳細図	縮尺	—
陸上自衛隊金沢駐屯地業務隊管理科			

申込日年月日： . . .

入札参加申込票

公 告 年 月 日	令和 7年10月15日
件 名	公告第66号：保温ジャケット（125号建物 蒸気ヘッド ー 300A用） ほか13件
入 札 日 時	令和 7年.10月30日：13時45分
入 札 場 所	陸上自衛隊金沢駐屯地会計隊商議室

会 社 名		
電 話 番 号		
F A X 番 号		
メールアドレス		
担 当 者 名		
入札参加方法 (該当する欄に○ をして下さい)	持 参	郵 便

注意事項等

- 1 入札に参加を希望する場合は本申込票に「参加に必要な資格が確認できる通知書等の写し」を添えて下記の3の連絡先までメールしてください。
- 2 入札書を郵送する場合
入札書は内封筒に入れ、その内封筒に会社名、入札日時、件名及び入札書在中と朱書きにより明記して郵送し、発送者の責により到着の確認を実施してください。
また、外封筒には公告の件名、入札日を明記して下さい。
- 3 連絡先
第336会計隊 契約班 担当：櫻井
TEL 076-241-2171 (内線：349)
FAX 076-241-2374
メール ma336fin-ma@inet.gsdf.mod.go.jp

入札書
見積書

調達要求番号		契約実施計画番号	
--------	--	----------	--

金額		消費税抜き
----	--	-------

品名	規格	単位	数量	単価	金額	備考
保温ジャケット(125号建物 蒸気ヘッダー 300A用)	仕様書のとおり	EA	1			
保温ジャケット(119号建物 蒸気ヘッダー 125A用)	仕様書のとおり	EA	1			
保温ジャケット(119号建物 冷温水ヘッダー 200A用)	仕様書のとおり	EA	2			
保温ジャケット(174号建物 冷温水ヘッダー 150A用)	仕様書のとおり	EA	1			
保温ジャケット(174号建物 冷温水ヘッダー 150A用)	仕様書のとおり	EA	1			
保温ジャケット(174号建物 蒸気ヘッダー 100A用)	仕様書のとおり	EA	1			
保温ジャケット(209号建物 冷温水ヘッダー 200A用)	仕様書のとおり	EA	1			
保温ジャケット(209号建物 冷温水ヘッダー 200A用)	仕様書のとおり	EA	1			
保温ジャケット(209号建物 蒸気ヘッダー 150A用)	仕様書のとおり	EA	1			
保温ジャケット(196号建物 蒸気ヘッダー 150A用)	仕様書のとおり	EA	1			
保温ジャケット(205号建物 蒸気ヘッダー 150A用)	仕様書のとおり	EA	1			
保温ジャケット(220号建物 蒸気ヘッダー 300A用)	仕様書のとおり	EA	1			
保温ジャケット(125号建物 ボイラー本体背面用)	仕様書のとおり	EA	1			
保温ジャケット(130号建物 蒸気ヘッダー 125A用)	仕様書のとおり	EA	1			
納入場所	陸上自衛隊金沢駐屯地	納期 (履行期間)	令和8年2月27日			
入札(契約)保証金	免除					

上記の公告に対して「入札及び契約心得」及び「標準契約書等」の契約条項等を承諾のうえ入札いたします。

また、当社(私(個人の場合)、当団体(団体の場合))は「入札及び契約心得」に示された暴力団排除に関する誓約事項について誓約いたします。

令和 7年 10月30日

分任契約担当官

陸上自衛隊金沢駐屯地

第336会計隊長 山崎 誠 殿

住所

会社名

代表者名

印

※市場価格調査にご協力ください。10月29日10時

までにメール又はFAXで返信願います。

メール ma336fin-ma@inet.gsdf.mod.go.jp FAX 076-241-2374

市価調査用見積書

調達要求番号		契約実施計画番号	
--------	--	----------	--

金額 円

品名	規格	単位	数量	単価	金額
保温ジャケット(125号建物 蒸気ヘッダー 300A用)	仕様書のとおり	EA	1		
保温ジャケット(119号建物 蒸気ヘッダー 125A用)	仕様書のとおり	EA	1		
保温ジャケット(119号建物 冷温水ヘッダー 200A用)	仕様書のとおり	EA	2		
保温ジャケット(174号建物 冷温水ヘッダー 150A用)	仕様書のとおり	EA	1		
保温ジャケット(174号建物 冷温水ヘッダー 150A用)	仕様書のとおり	EA	1		
保温ジャケット(174号建物 蒸気ヘッダー 100A用)	仕様書のとおり	EA	1		
保温ジャケット(209号建物 冷温水ヘッダー 200A用)	仕様書のとおり	EA	1		
保温ジャケット(209号建物 冷温水ヘッダー 200A用)	仕様書のとおり	EA	1		
保温ジャケット(209号建物 蒸気ヘッダー 150A用)	仕様書のとおり	EA	1		
保温ジャケット(196号建物 蒸気ヘッダー 150A用)	仕様書のとおり	EA	1		
保温ジャケット(205号建物 蒸気ヘッダー 150A用)	仕様書のとおり	EA	1		
保温ジャケット(220号建物 蒸気ヘッダー 300A用)	仕様書のとおり	EA	1		
保温ジャケット(125号建物 ボイラー本体背面用)	仕様書のとおり	EA	1		
保温ジャケット(130号建物 蒸気ヘッダー 125A用)	仕様書のとおり	EA	1		
納地	陸上自衛隊金沢駐屯地				
入札(契約)保証金	免除		納期	令和8年2月27日	

令和 年 月 日

分任契約担当官

陸上自衛隊金沢駐屯地

第336会計隊長 山崎 誠 殿

住所
会社名
代表者名

