

公 告

分任契約担当官
陸上自衛隊鯖江駐屯地
第336会計隊鯖江派遣隊長 中野 尚国

以下のとおり一般競争入札を実施するので、「入札及び契約心得」及び「契約条項」を承知のうえ参加されたい。

1 入札事項

契約実施計画番号	調 達 要 求 番 号	物 品 番 号	仕 様 書 番 号				
5QHD1HT00280	57C91AE0029 0001						
品名 または 件名							
本部隊舎空調取替役務							
部品番号 または 規格							
仕様書のとおり							
使 用 器 材 名							
数 量	単 位	銘 柄	使 用 期 限 等	グ ル ー プ	指 定	検 査	包 装
1.00	ST						
納地または工事場所				引 渡 場 所			
鯖江				鯖江			
搬 入 場 所				納 期 ま た は 工 期			
鯖江				令和7年10月31日 (金)			

2 競争参加資格

次のいずれかであること
全省庁統一資格の「役務の提供等」に係る等級がA、B、C、D等級であること
ただし、細部は注意事項による。

3 契約条項を示す場所

仕様書及び入札心得等については、鯖江駐屯地第336会計隊鯖江派遣隊に掲示する。

4 説明会及び入札執行の日時場所

説明会日時場所：実施しない
入札日時場所：令和7年9月30日（火）11時00分 第336会計隊鯖江派遣隊商議室

5 保証金

入札保証金：免除 契約保証金：免除

6 落札決定方式及び契約方式

落札決定方式：総品目総額 契約方式：一般競争

7 注意事項

別紙のとおり

1 競争に参加する者に必要な資格に関する事項

- (1) 令和7・8・9年度全省庁競争参加資格等級格付「**役務の提供等**」D等級以上でかつ、**東海・北陸地域**の資格を有するもの。
- (2) 予算決算及び会計令第70条の規定に該当しない者であること。なお、未成年者、被補佐人又は被補助人であって、契約締結のために必要な同意を得ているものは同条中、特別の理由がある場合に該当する。
- (3) 予算決算及び会計令第71条の規定に該当しない者であること。
- (4) 契約担当官等から指名停止の措置を受けている期間中の者でないこと。
- (5) 都道府県警察から暴力団関係業者として防衛省が発注する工事等から排除するよう要請があり、当該状態が継続している有資格業者については、競争参加を認めない。
- (6) 入札後、契約を締結するまでの間に、都道府県警察から暴力団関係業者として防衛省が発注する工事等から排除するよう要請があり、当該状態が継続している有資格業者とは契約を行わない。
- (7) 入札心得に定める「暴力団排除に関する誓約事項」に基づく誓約を行わない者の競争参加を認めない。
- (8) 防衛省大臣官房衛生監、防衛政策局長、防衛装備庁長官又は陸上幕僚長から「装備品等及び役務の調達に係る指名停止等の要領」に基づく指名停止の措置を受けている期間中の者でないこと。
- (9) 前号により現に指名を受けている者と資本関係又は人的関係のある者であって、当該者と同種の物品の売買又は製造もしくは役務請負について防衛省と契約を行おうとする者でないこと。
- (10) 原則、現に指名停止を受けている者の下請負については認めない。ただし、真にやむを得ない事由を該当する省指名停止権者が認めた場合には、この限りではない。

2 契約条項及び示す場所

- (1) 適用する契約条項は、駐屯地用標準契約の役務請負基本条項、談合等の不正防止に関する特約条項、暴力団排除に関する特約条項とする。
- (2) 鯖江駐屯地第336会計隊鯖江派遣隊において示す。
- (3) 入札の参加を希望する者は、**令和7年9月30日(火) 10時00分までに「資格審査結果通知書」の写し(FAX可)**を提出すること。併せて「**市場価格調査票**」(FAX可)の協力を依頼。

3 保証金等に関する事項

- (1) 入札保証金及び契約保証金
免除する。
- (2) 違約金
落札者が「入札及び契約心得」に従って契約の締結手続きをしない場合には、落札者が契約締結に応じないものとみなし、落札金額の100分の5に相当する金額を違約金として徴収し、契約者が契約を履行しない場合は、契約金額の100分の10以上の金額を違約金として徴収する。

4 入札方法

落札決定にあたっては、入札書に記載された金額に、当該金額の10%に相当する額を加算した金額(当該金額に1円未満の端数があるときは、その端数金額を切り捨てるものとする)をもって落札(決定)金額とするので、入札者は消費税、地方消費税の課税事業者、免税事業者であることに拘わらず入札書には、見積もった金額の110分の100を記載すること。

5 落札決定方法

総品目総額

入札金額が予定価格の範囲内で最低の価格をもって入札をした者を落札者とする。なお、落札となるべき最低価格入札が2名以上ある場合は、抽選により落札者を決定する。

6 契約書の作成

別途調整による。

7 入札の無効



- (1) 第1項に示す競争に参加する者に必要な資格のない者が行った入札
- (2) 入札に関する条項に違反した入札
- (3) 入札金額、入札者氏名及び押印が判明し難い入札
※押印を省略する場合は押印に代えて、代表者電話番号及び担当者氏名、担当者電話番号を記入すること。
- (4) 入札者等が実施した「暴力団排除に関する誓約事項」に基づく誓約に虚偽があった場合の入札

8 その他

- (1) 電報・電話・FAXによる入札書の提出は認めない。
- (2) 入札及び契約心得は、中部方面隊ホームページ内の標準入札心得による。
- (3) 代理人による入札については、委任状を提出すること。

- (4) 郵便による入札の場合は入札日前日までに必着となるよう発送すること。なお、郵送の際は、便着していることを電話にて確認すること。
- (5) 予定価格に達しない場合は再度入札を実施する。郵便による入札がない場合は当日実施し、郵便による入札がある場合は別途連絡する。
- (6) 市場価格調査の協力依頼（FAX又はメールにて提出可）。
- (7) この入札に関する公告は
陸上自衛隊金沢駐屯地 第336会計隊
陸上自衛隊鯖江駐屯地 第336会計隊鯖江派遣隊
陸上自衛隊富山駐屯地 第336会計隊富山派遣隊
また、陸上自衛隊中部方面隊ホームページ<https://www.mod.go.jp/gsdf/mae/mafin/>に掲載。
- (8) 入札書等は、第336会計隊事務所において配布（メール可）。
- (9) 落札後、日程等の調整は、下記(10)イの連絡先と調整すること。
- (10) 問い合わせ及び連絡先
 - ア 入札及び契約に関する事項
〒916-0001 福井県鯖江市吉江町4-1
陸上自衛隊鯖江駐屯地 第336会計隊鯖江派遣隊 担当：中野
TEL 0778-51-4675（内線345）
FAX 0778-51-4675
メールアドレスは、依頼があれば提示する。
 - イ 規格及び仕様に関する事項、現場等確認調整先
陸上自衛隊鯖江駐屯地 司職室 担当：北村
TEL 0778-51-4675（内線240）

本部隊舎空調機取替役務

役務件名	本部隊舎空調機取替役務		
図面名称	表紙		
中隊長	管理隊長	係等	
			
第372施設中隊	図面番号	1 / 5	

陸上自衛隊仕様書

		仕様書番号	2 / 5
役務名称	本部隊舎空調機取替役務	承認年月日	令和7年9月1日
		作成年月日	令和7年9月1日
		変更年月日	令和 年 月 日
		作成部隊等	第372施設中隊営繕班

- 1 実施場所 福井県鯖江市吉江町4-1 (陸上自衛隊鯖江駐屯地)
- 2 役務期間 契約締結日～令和7年10月31日(役務完了検査合格まで)
(実施時期は、官側との調整による)

3 役務概要

作業	作業内容	数量	単位	備考
撤去作業	室外機(東芝製ROA-P501H)撤去	1.00	個	R410A
	室内機(東芝製AIK-P500H)撤去	1.00	個	1号本部隊舎1階
	既設配線類撤去	1.00	式	
	冷媒回収破壊処理	1.00	式	
新設作業	室外機取付(日立製RAS-GP50KSH3)	1.00	個	
	室内機取付(日立製RPK-GP50KA)	1.00	個	
	内外連絡線、ドレン材、化粧カバー取付	1.00	式	
	試運転調整	1.00	式	

4 一般事項

- (1) 期間中、施設等に損傷を与えた場合は、受注者の責任において賠償すること。
- (2) 現場の風紀・衛生及び盗難予防について必要な処置を施すとともに、受注者の責任において管理すること。
- (3) 仕様書に記載無き事項で当然必要な事項及び係官が軽微な事項を指示した場合は、受注者にて実施すること。
- (4) 写真は作業前、作業中、作業後、隠ぺいとなる箇所及び監督官の指示する箇所を撮影し、役務完了後A4アルバム等に整理し提出すること。
- (5) 電気及び水道を使用する場合は、受注者の負担とする。但し、試運転調整にかかるものは除く。
- (6) 完了後、速やかに清掃及び片付けを実施し、係官の点検を受けること。
- (7) 新設空調機取付資材はすべて新品を使用すること。

5 特記事項

- (1) 新設室内機及び室外機は官給品を使用すること。
- (2) 新設室内機及び室外機の型番は以下のものとする。
 - ア 室内機 日立製RAS-GP50KSH3
 - イ 室外機 日立製RAS-GP50KSH3
- (3) 室外機及び室内機以外の資材(雑材料含む)は受注者側において用意すること。
- (4) 室外機架台は既設物を再利用すること。
- (5) 既設室外機内冷媒を回収後、フロン排出抑制法に基づき適切に処理を行うこと。
- (6) 新設空調機取付後、試運転調整を実施すること。

6 提出書類

- (1) 内訳明細書
- (2) 役務完了届 (完了後すみやかに)
- (3) 作業写真 (完了後すみやかに)
- (4) 作業報告書 (完了後すみやかに)
- (5) フロン回収依頼書または委託確認書
- (6) その他係官が指示する書類

7 完成検査

本役務の完了検査は、契約期間内に、検査官が検査を実施する。検査の結果 手直しが生じた場合速やかに手直しを実施し、再度検査を実施する。

駐屯地案内図

駐屯地配置図

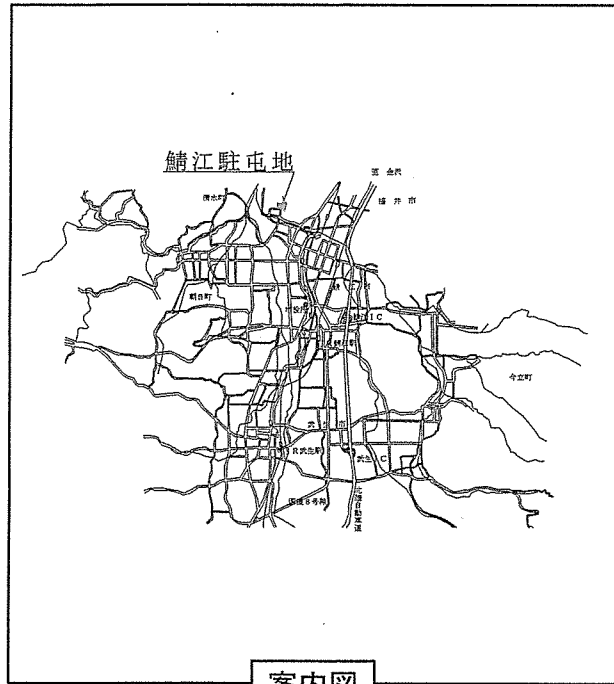

案内図

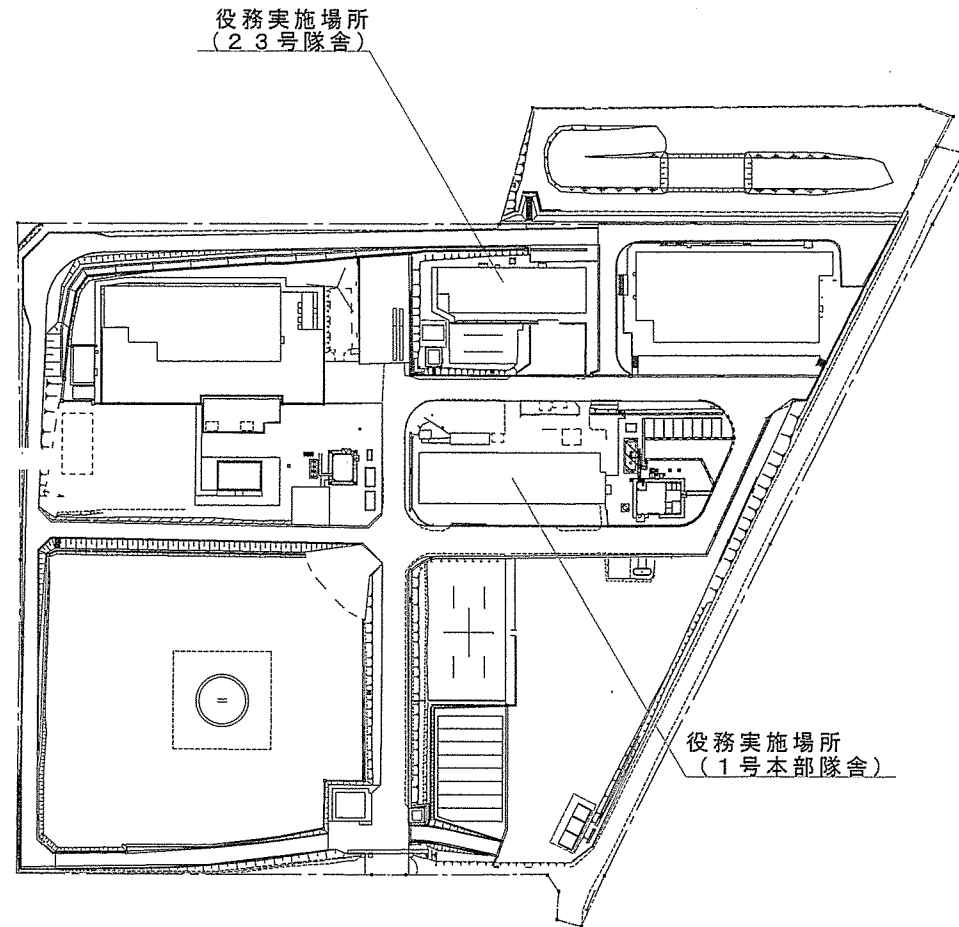

配置図

役務名称	本部隊舎空調機取替役務	図面名称	案内図・配置図	縮尺	図面番号
第372施設中隊營繕班				N. S.	4/5

平面詳細図

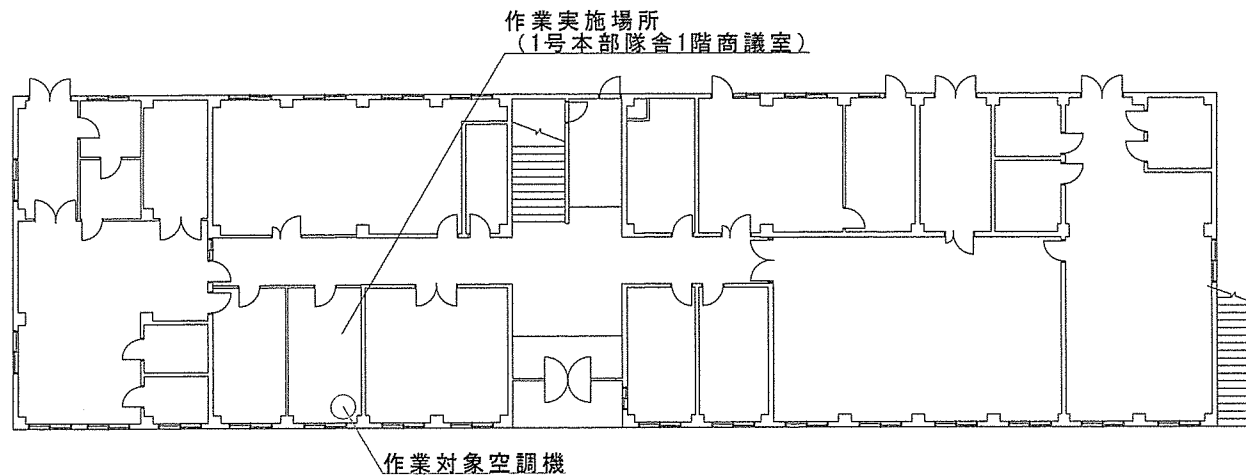

平面詳細図 (1/250)

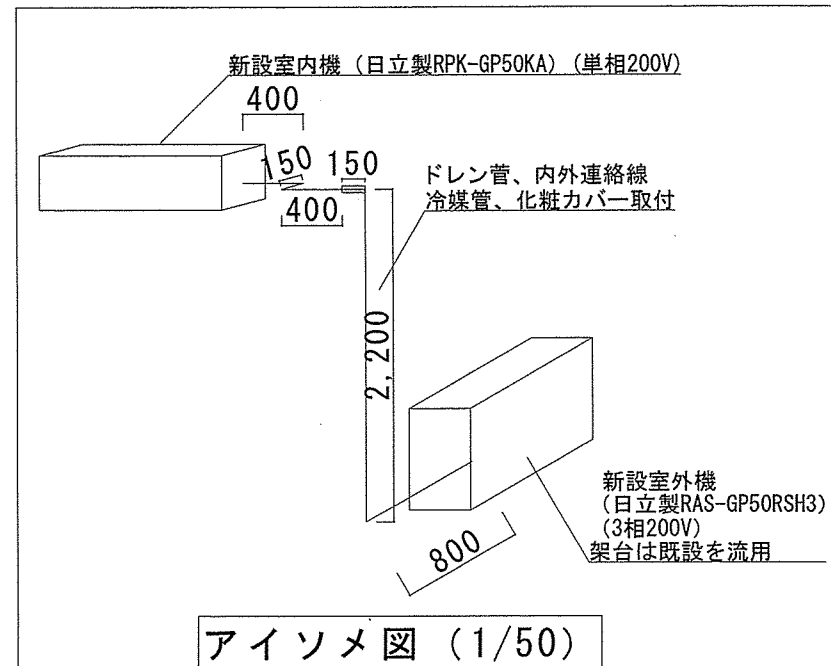

役務名称 本部隊舎空調機取替役務

図面名称 平面詳細図

縮尺 図面番号

第372施設隊中営繕班

図示 5/5

市場価格調査依頼書

業者各位

下記の通り市場価格調査を依頼します。お忙しいところ申し訳ありませんが9月25日15時までにメール又はFAXにて返信願います。

陸上自衛隊鯖江駐屯地
第336会計隊鯖江派遣隊長 中野
TEL 0778-51-4675(内線345)
FAX 0778-51-4675

品名	規格	単位	数量	単価	金額
本部隊舎空調取替役務	仕様書のとおり	式	1.0	/	

※この役務入札の合計金額(税抜き)記載

1. 材料費

品名	規格	単位	数量	単価	金額

※材料費のみを計上。(労務費、諸経費、消費税は含まない) 不足事項があれば項目余白に記載

2. 労務費

品名	規格	単位	数量	単価	金額

※材料費、諸経費、消費税は含まない 不足事項があれば項目余白に記載

3. その他

品名	規格	単位	数量	単価	金額
諸経費		式	1		

※消費税は含まない。不足事項があれば項目余白に記載

年 月 日

住所
会社名
代表者
担当者名
連絡先

※押印を省略する場合には、担当者名及び連絡先が必要になります。

入札書

分任契約担当官
陸上自衛隊鯖江駐屯地
第336会計隊鯖江派遣隊長 中野 尚国 殿

件名：本部隊舎空調取替役務

入札金額 ￥

税抜き価格

上記の公告又は通知に対して「入札及び契約心得」及び「標準契約書等」の契約条項等を承諾の上、入札見積いたします。

また、当社(私(個人の場合)、当団体(団体の場合))は、「入札及び契約心得」に示された暴力団排除に関する誓約事項について誓約いたします。

令和7年9月30日

住所

会社名

代表者名

担当者名

連絡先

※押印を省略する場合には、担当者氏名及び連絡先が必要になります。