

公 告

分任契約担当官
陸上自衛隊松山駐屯地
第358会計隊長 村上 浩司

以下のとおり一般競争入札を実施するので、「入札及び契約心得」及び「契約条項」を承知のうえ参加されたい。

1 入札事項

契約実施計画番号		調 達 要 求 番 号		物 品 番 号		仕 様 書 番 号	
5QGR1TR00370		5RMU1A10083 0001					
品名 または 件名							
丸パイプフェンス中間柱 ほか14件							
部品番号 または 規格							
仕様書のとおり							
使用器材名							
数 量	単 位	銘 柄	使 用 期 限 等	グ ル ー プ	指 定	検 査	包 装
22.00	PC						
納地または工事場所				引 渡 場 所			
松山駐業				小野訓練場			
搬 入 場 所				納 期 ま た は 工 期			
今井技官 (5 1 5)				令和7年9月30日 (火)			

上記項目を含む要求品目の内容については、品目等内訳書に記載する。

2 競争参加資格

次のいずれかであること

全省庁統一資格の「物品の販売」に係る等級がA、B、C、D等級であること

ただし、細部は注意事項による。

3 契約条項を示す場所

陸上自衛隊松山駐屯地第358会計隊 事務室

4 説明会及び入札執行の日時場所

説明会日時場所：実施しない

入札日時場所：令和7年7月24日（木）10時00分 入札室

5 保証金

入札保証金：免除 契約保証金：免除

6 落札決定方式及び契約方式

落札決定方式：総品目総額 契約方式：一般競争

7 注意事項

別紙のとおり

1 競争に参加する者に必要な資格に関する事項

次の各項目のすべての条件を満たす者

- (1) 予算決算及び会計令第70条の規定に該当しない者であること。なお、未成年者、被保佐人又は被補助人であって、契約締結のために必要な同意を得ている者は、同条中、特別の理由がある場合に該当する。
- (2) 予算決算及び会計令第71条の規定に該当しない者であること。
- (3) 令和7・8・9年度競争参加資格(全省庁統一資格)「物品の販売」における等級D等級以上に格付けされており、四国地域の参加資格を有する者。
- (4) 都道府県警察から暴力団関係業者として防衛省が発注する工事等から排除するよう要請があり、当該状態が継続している有資格業者については、競争参加を認めない。
- (5) 入札後、契約を締結するまでの間に、都道府県警察から暴力団関係業者として防衛省が発注する工事等から排除するよう要請があり、当該状態が継続している有資格業者とは契約を行わない。
- (6) 入札心得に定める「暴力団排除に関する誓約事項」に基づく誓約を行わない者の競争参加を認めない。
- (7) 契約担当官等から取引停止の措置を受けている期間中の者でないこと。(協力者を含む。)
- (8) 大臣官房衛生監、防衛政策局長、防衛装備庁長官又は陸上幕僚長から「装備品等及び役務の調達に係る指名停止等の要領」に基づく指名停止の措置を受けている期間中の者でないこと。
- (9) 前号により現に指名停止を受けている者と資本関係又は人的関係のある者であって、当該者と同種の物品の売買又は製造若しくは役務請負について防衛省と契約を行おうとする者でないこと。ここでいう「資本関係又は人的関係にある」場合とは、次に定める基準のいずれかに該当する場合をいう。

ア 資本関係がある場合

次の(ア)又は(イ)に該当する二者の場合。ただし、(ア)については子会社(会計法(平成17年法律第86号)第2条第3号及び会社法施行規則(平成18年法務省令第12号)第3条の規定による子会社をいう。以下同じ。)又は(イ)について子会社の一方が会社更生法(昭和27年法律第172号)第2条第7項に規定する更正会社(以下「更正会社」という。)又は民事再生法(平成11年法律第225号)第2条第4号に規定する再生手続(以下「再生手続」という。)が存続中の会社である場合を除く。

(ア) 親会社(会社法第2条第4号及び会社法施行規則第3条の規定による親会社をいう。以下同じ。)と子会社の関係にある場合

(イ) 親会社を同じくする子会社同士の関係にある場合

イ 人的関係にある場合

次の(ア)又は(イ)に該当する二者の場合。ただし、(ア)については、更正会社又は再生手続存続中の会社である場合は除く。

(ア) 一方の会社の役員(常勤又は非常勤の取締役、会計参与、監査役、執行役員、理事、監事その他これらに準ずる者をいい、社外役員は除く。以下の号において同じ。)が、他方の会社の役員を現に兼ねている場合

(イ) 一方の会社の役員が、他方の会社の会社更生法第67条第1項又は民事再生法第64条第2項の規定により選任された管財人を現に兼ねている場合

ウ ア又イに掲げる場合のほか、資本構成又は人的構成において関連性のある一方の会社による落札が他方の会社に係る指名停止等の措置の効果を事実上減殺するなどア又はイに掲げる場合と同視し得る資本関係又は人的関係があると認められる場合

- (10) 原則、現に指名停止を受けている者の下請負については認めない。ただし、真にやむを得ない事由を該当する省指名停止権者が認めた場合には、この限りでない。

2 適用する契約条項等及び示す場所

- (1) 駐屯地標準契約の下記の条項を適用する。

ア 基本契約条項：物品売買契約条項

イ 特約条項：談合の不正防止に関する特約条項、暴力団排除に関する特約条項

- (2) 仕様書及び入札資料等は、下記に示す期間、第358会計隊 契約班窓口において配布する。
令和7年7月10日(木)～令和7年7月24日(木)
(土・日曜、祝日を除く0900～1600)

3 入札方法

落札決定に当たっては、入札書に記載された金額に当該金額の10%に相当する額を加算した金額(当該金額に1円未満の端数があるときは、その端数を切り捨てるものとします。)をもって落札価格とするので入札者は消費税、地方消費税の課税事業者、免税事業者であることに拘わらず入札書には見積もった金額の110分の100を記載してください。

4 入札の無効

- (1) 第1項で示した競争に参加する者に必要な資格のない者が行った入札、入札条件に違反した入札、入札金額が明瞭でない入札、入札者が識別しがたい入札は無効とする。
- (2) 不当に価格をせり上げ、又はせり下げる目的をもって談合をなした者の入札
- (3) 他人の入札参加を妨害した者の入札
- (4) 暴力団排除に関する誓約に虚偽があった場合又は誓約に反する事態があった場合
- (5) その他、入札に関する条項に違反した入札

- 5 契約書
100万円以上は作成する。契約書記載要領の細部については、落札決定後落札者に説明する。
- 6 落札に関する事項
- (1) 落札決定
入札価格が、予算決算及び会計令第79条の規定に基づいて作成された予定価格の範囲内であり、かつ、最低価格をもって有効な入札を行った者を落札者とする。
なお、落札者となるべき最低入札者が2人以上ある場合は、直ちにくじにより落札者を決定する。
- (2) 違約金
落札者が契約締結に応じない場合は、落札金額の100分の5以上、落札者が契約を履行しない場合は、契約金額の100分の10以上を違約金として徴収します。
- 7 代金の支払
代金の支払については履行終了後検査合格後、正当な請求書受理後、30日以内に支払う。
- 8 その他
- (1) 入札参加希望者は、参加希望の旨を令和7年7月23日（水）17時までに下記問い合わせ先へ連絡するとともに、資格審査結果通知書(写)及び入札参加受付票を事前に提出して下さい。(FAX送付可)
- (2) 郵便による入札については、令和7年7月23日（水）17時担当者到着分までを有効とします。なお、郵便入札の場合必ず便着の確認（連絡先（8）参照）をお願いします。
- (3) 入札金額が同額による場合は当該入札に関係の無い職員により抽選を実施し、再度の入札となった場合は別途連絡します。
- (4) 電報・電話等による入札は認めません。
- (5) 代表者以外での入札については、入札日に委任状を持参してください。
- (6) 市価調査等依頼の場合はご協力をお願いします。
- (7) 入札及び契約に関する詳細は、陸上自衛隊松山駐屯地 第358会計隊事務所にて閲覧するか中部方面隊HP調達情報、中部方面会計隊入札公告・結果、心得・契約書を閲覧して下さい。
- (8) 入札等に関する問い合わせ先
〒791-0245
愛媛県松山市南梅本町乙115 陸上自衛隊松山駐屯地
第358会計隊 担当：小寺
TEL：089-975-0911（内線347）
FAX：089-975-0099（直通）



本公告は、陸上自衛隊松山駐屯地第358会計隊
及び陸上自衛隊中部方面隊ホームページ <https://www.mod.go.jp/gsdf/mae/mafin/>に掲示

入札参加受付票

分任契約担当官陸上自衛隊松山駐屯地
第358会計隊長 殿

- 1 入札件名：丸パイプフェンス中間柱 ほか14件
- 2 入札日時：令和7年7月24日（木） 10時00分から
- 3 入札場所：陸上自衛隊松山駐屯地 第358会計隊 入札室
- 4 入札参加希望業者等
会社名、住所、代表者名、連絡先等

電話番号：_____

FAX番号：_____

担当者名等：_____

- 5 入札参加方法（該当欄に○印を）

持参	郵送

品 目 等 内 訳 書

契約実施計画番号		5QGR1TR00370													
NO	調達要求番号		物品番号		単位	数量	単 価	金 額	銘 柄		納 地		指定		
	品 名								使用期限等	引 渡 場 所		検査			
	部品番号 または 規格									搬 入 場 所		包装			
	使用器材名				仕様書番号				グ ル ー プ		納 期				
1	5RMU1A10083	0001			PC	22.00					松山駐業				
	丸パイプフェンス中間柱										小野訓練場				
	仕様書のとおり										今井技官 (515)				
											令和7年9月30日				
2	5RMU1A10083	0002			PC	22.00					松山駐業				
	胴縁										小野訓練場				
	仕様書のとおり										今井技官 (515)				
											令和7年9月30日				
3	5RMU1A10083	0003			EA	400.00					松山駐業				
	金網取付バンド										小野訓練場				
	仕様書のとおり										今井技官 (515)				
											令和7年9月30日				
4	5RMU1A10083	0004			EA	600.00					松山駐業				
	同上止めボルト・ナット										小野訓練場				
	仕様書のとおり										今井技官 (515)				
											令和7年9月30日				
5	5RMU1A10083	0005			PR	60.00					松山駐業				
	胴縁取付Uボルト										小野訓練場				
	仕様書のとおり										今井技官 (515)				
											令和7年9月30日				
6	5RMU1A10083	0006			EA	40.00					松山駐業				
	胴縁継手										小野訓練場				
	仕様書のとおり										今井技官 (515)				
											令和7年9月30日				
7	5RMU1A10083	0007			EA	20.00					松山駐業				
	自在コーナー接手										小野訓練場				
	仕様書のとおり										今井技官 (515)				
											令和7年9月30日				
8	5RMU1A10083	0008			EA	150.00					松山駐業				
	接手B										小野訓練場				
	仕様書のとおり										今井技官 (515)				
											令和7年9月30日				
9	5RMU1A10083	0009			MT	60.00					松山駐業				
	菱形金網 (60m分)										小野訓練場				
	仕様書のとおり										今井技官 (515)				
											令和7年9月30日				

令和7年7月24日

入 札 書

分任契約担当官
陸上自衛隊 松山駐屯地
第358会計隊長 殿

¥

- 1 納 期 7.9.30
2 納 入 先 : 陸上自衛隊松山駐屯地
3 金額には消費税相当額を含まないものとする。
上記の条件及び入札(見積)・契約心得承諾の上入札します。内訳は下記のとおり。

番号	品 名	規 格	単位	数量	単 価	金 額	備考
1	丸ハ°イ°フェンス中間柱	仕様書のとおり	PC	22			
2	胴縁	仕様書のとおり	PC	22			
3	金網取付バンド	仕様書のとおり	EA	400			
4	同上止めボルト・ナット	仕様書のとおり	EA	600			
5	胴縁取付Uボルト	仕様書のとおり	PR	60			
6	胴縁継手	仕様書のとおり	EA	40			
7	自在コーナー接手	仕様書のとおり	EA	20			
8	接手B	仕様書のとおり	EA	150			
9	菱形金網(60m分)	仕様書のとおり	MT	60			
10	スチール鉄線	仕様書のとおり	SP	6			
11	フックボルト フック座金付	仕様書のとおり	PR	120			
12	ポールアンカー0型	仕様書のとおり	EA	32			
13	丸鋼	仕様書のとおり	PC	2			
14	アンカーゲル	仕様書のとおり	EA	35			
15	有刺鉄線	仕様書のとおり	EA	1			
16		以 下 余 白					
17							
18							
19							
20							

当社(私(個人の場合)、当団体(団体の場合))は、暴力団排除に関する誓約事項について誓約します。

市場価格調査表







分任契約担当官
陸上自衛隊 松山駐屯地
第358会計隊長 殿

¥

- 1 納期 7.9.30
2 納入先 : 陸上自衛隊松山駐屯地
3 金額には消費税相当額を含まないものとする。
上記の条件承諾の上見積りします。内訳は下記のとおり。

番号	品名	規格	単位	数量	単価	金額	備考
1	丸パイプフェンス中間柱	仕様書のとおり	PC	22			
2	胴縁	仕様書のとおり	PC	22			
3	金網取付バンド	仕様書のとおり	EA	400			
4	同上止めボルト・ナット	仕様書のとおり	EA	600			
5	胴縁取付Uボルト	仕様書のとおり	PR	60			
6	胴縁継手	仕様書のとおり	EA	40			
7	自在コーナー接手	仕様書のとおり	EA	20			
8	接手B	仕様書のとおり	EA	150			
9	菱形金網(60m分)	仕様書のとおり	MT	60			
10	スチール鉄線	仕様書のとおり	SP	6			
11	フックボルト フック座金付	仕様書のとおり	PR	120			
12	ポールアンカー0型	仕様書のとおり	EA	32			
13	丸鋼	仕様書のとおり	PC	2			
14	アンカーゲル	仕様書のとおり	EA	35			
15	有刺鉄線	仕様書のとおり	EA	1			
16		以下余白					
17							
18							
19							
20							

丸パイプフェンス中間柱 他14件

名 称		丸パイプフェンス中間柱 他14件				1/3
業務隊長	管理科長	営繕班長	演習場管理	管 財	施設管理	担 当
						
陸上自衛隊松山駐屯地業務隊管理科営繕班						

仕 様 書

品 名	作 成 年 月 日	令和7年7月9日
丸フェンス等 (部材等含む)	部 隊 名	松山駐屯地業務隊
	作 成 者	防衛技官 今井優作
1 総 則		
本仕様書は陸上自衛隊松山駐屯地の物品納入について必要な事項を規定する。		
2 品名及び数量		
(1) 防衛施設タイプフェンス丸パイプフェンス 一式 (JFE社製 PF-2型 H180 同等品以上)		
(2) 関係部材一式 (仕様書のとおり) (JFE社製 亜鉛メッキ融着とする。 同等品以上)		
3 条 件		
(1) 納入場所：陸上自衛隊松山駐屯地 松山市南梅本町乙115		
(2) 本仕様書に明示されない箇所で作業を必要とする場合は、契約担当官と協議の上その指示に従うものとする。		
4 内 容		
防衛施設タイプフェンス丸パイプフェンス一式と関係部材の調達を実施 ポールアンカー0型については、日本土工社製または同等品以上とする。		
5 提出書類		
(1) ネットフェンス平面図 . . . 一式 (納品前)		
(2) 納品書・(受領) 検査調書 . . . 2部 (納品時)		
6 検 査		
(1) 納入物品を確認する。		
7 その他		
保証期間は1年とする。		

防衛施設タイプフェンスH1,800 曲忍付 材料表						
番号	名称	規格	材質	仕上げ	数量	単位
①	丸パイプス中間柱	φ60.5×2.3	STK400	HDZ45	22	本
②	胴縁	φ34.0×2.3×4m	"	HDZ40	22	本
③	金網取付バンド	t=2.3	SS400	HDZ35	400	個
④	同上止め	M8×25		"	600	セット
⑤	ボルト・ナット	ボルト4.8、ナット5		"		個
⑥	金網止め金具	t=2.3		"		個
⑦	胴縁取付Uボルト	M8		"	60	個
⑧	胴縁継手	ボルト4.8、ナット5		"	40	個
⑨	自在継手	t=2.3	SS400	"	20	個
⑩	接手B	t=2.3	SS400	"	150	個
⑪	菱形金網	+8×12	Z-GS7	"	60	m
⑫	スチール鉄線	#8 (φ4.0)×100	SWMGS-7	"	6	個
⑬	フックボルト	M8 7ヶ座金付		"	120	個
⑭	丸鋼	ボルト4.8、ナット5		"	2	本
⑮	ポールアンカーO型	#4 (φ6.0)×200	SWMGS-7	"	32	個
⑯	アンカーゲル	03s		"	35	袋
⑰	有刺鉄線	3kg入		"	1	個
⑱		#12 (φ2.6)×100	BWGS-7	"	1	個

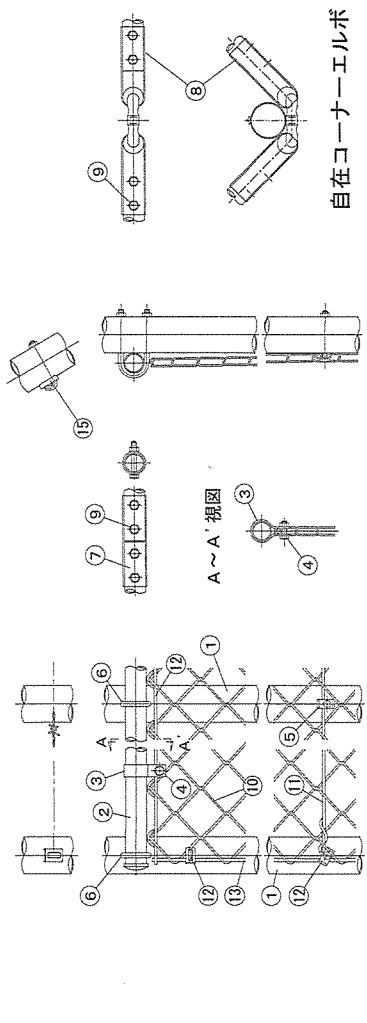

取付詳細図 1:10

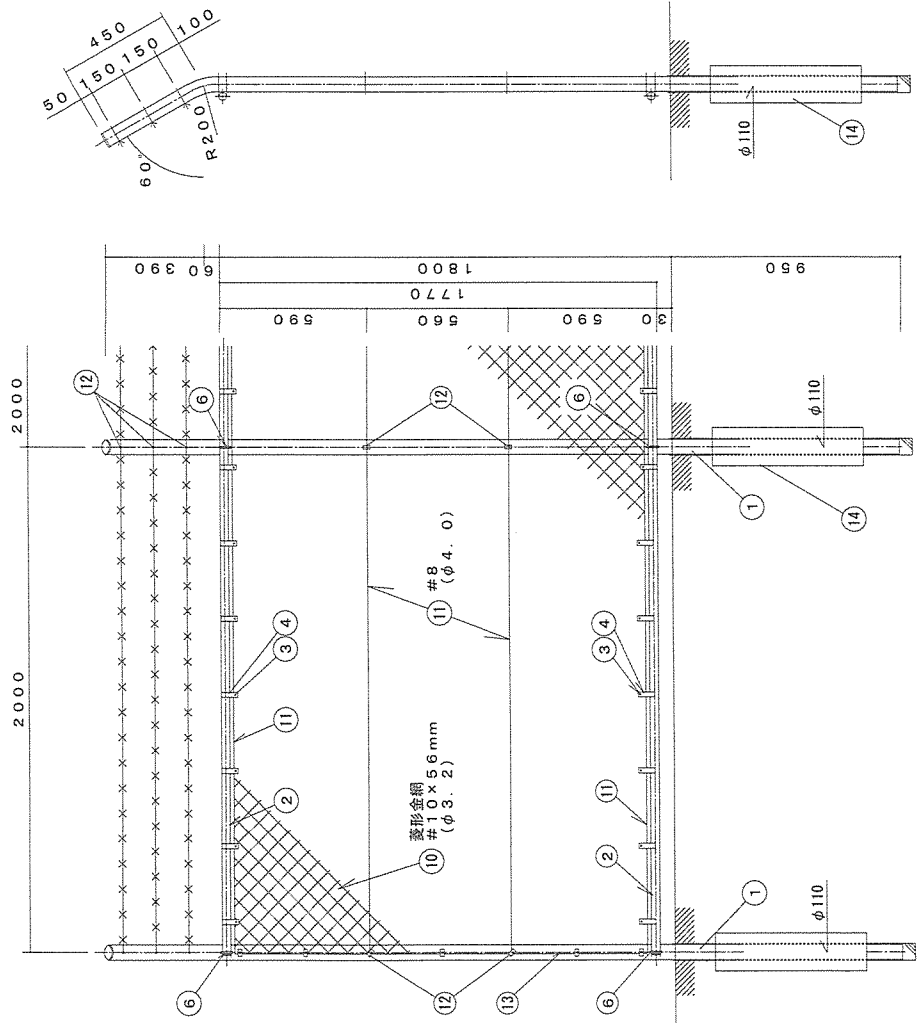

防衛施設タイプフェンスH1,800曲忍付設計図 [第1種地域用]

S=1/30

図面名称	一般仕様書
作成月日	令和7年7月9日
図面番号	1/1

陸上自衛隊松山駐屯地業務隊 管理科