

# 公 告

分任契約担当官  
陸上自衛隊出雲駐屯地  
第356会計隊出雲派遣隊長 中村 亮

以下のとおり一般競争入札を実施するので、「入札及び契約心得」及び「契約条項」を承知のうえ参加されたい。

## 1 入札事項

契約実施計画番号		調 達 要 求 番 号		物 品 番 号		仕 様 書 番 号	
5QGQ1BA00170		5RLZ1AK0067 0001					
品名 または 件名							
出雲（7）中荒木宿舎浄化槽し渣ゲート設置							
部品番号 または 規格							
仕様書のとおり ●							
使 用 器 材 名							
数 量	単 位	銘 柄	使 用 期 限 等	グ ル ー プ	指 定	検 査	包 装
1.00	ST						
納地または工事場所				引 渡 場 所			
中荒木宿舎				出雲駐屯地業務隊管理科営繕班			
搬 入 場 所				納 期 または 工 期			
北村事務官（368）				令和7年9月30日（火）			

## 2 競争参加資格

次のいずれかであること

全省庁統一資格の「役務の提供等」に係る等級がA、B、C、D等級であること ●

ただし、細部は注意事項による。

## 3 契約条項を示す場所

陸上自衛隊 出雲駐屯地 会計隊事務室 ●

## 4 説明会及び入札執行の日時場所

説明会日時場所：実施しない

入札日時場所：令和7年7月22日（火）9時00分 会計隊入札室 ●

## 5 保証金

入札保証金：免除 契約保証金：免除 ●

## 6 落札決定方式及び契約方式

落札決定方式：総品目総額 契約方式：一般競争 ●

## 7 注意事項

別紙のとおり ●

## 1 競争に参加する者に必要な資格に関する事項

次の各項目のすべての条件を満たす者

- (1) 予算決算及び会計令第70条の規定に該当しない者であること。なお、未成年者、被保佐人又は被補助人であつて、契約締結のために必要な同意を得ている者は、同条中、特別の理由がある場合に該当する。
- (2) 予算決算及び会計令第71条の規定に該当しない者であること。
- (3) 令和07・08・09年度競争参加資格（全省庁統一資格）「役務の提供等」D等級以上及び中国地域の競争参加資格を有する者。
- (4) 都道府県警察から暴力団関係業者として防衛省が発注する工事等から排除するよう要請があり、当該状態が継続している有資格業者については、競争参加を認めない。
- (5) 入札後、契約を締結するまでの間に、都道府県警察から暴力団関係業者として防衛省が発注する工事等から排除するよう要請があり、当該状態が継続している有資格業者とは契約を行わない。
- (6) 入札心得に定める「暴力団排除に関する誓約事項」に基づく誓約を行わない者の競争参加を認めない。
- (7) 契約担当官等から指名停止の措置を受けている期間中の者でないこと。（協力者を含む。）
- (8) 防衛省大臣官房衛生監、防衛政策局長、防衛装備庁長官又は陸上幕僚長から「装備品等及び役務の調達に係る指名停止等の要領」に基づく指名停止の措置を受けている期間中のものでないこと。
- (9) 前号により現に指名停止を受けている者と資本関係又は人的関係のあるものであつて、当該者と同種の物品の売買又は製造若しくは役務請負について防衛省と契約を行おうとする者でないこと。
- (10) 原則、現に指名停止を受けている者の下請負については認めない。ただし、真にやむを得ない事由を該当する省指名停止権者が認めた場合には、この限りでない。

## 2 保証金等

- (1) 入札保証金及び契約保証金：免除
- (2) 違約金：落札者が「入札及び契約心得」に従って契約の締結手続きをしない場合には、落札者が契約締結に応じないものとみなし、落札価格の100分の5以上に相当する金額を違約金として徴収し、契約者が契約を履行しない場合は、契約金額の100分の10以上の金額を違約金として徴収する。

## 3 入札方法

入札書に記載する金額は、消費税及び地方消費税相当額を含まない金額（外税）を記入すること。

入札金額及び市場価格金額の内訳のわかる書類を提出すること。（書類は各社の様式）

## 4 落札決定方法

総品目総額

落札決定にあたっては、入札書に記載された金額に、当該金額の10%（軽減税率対象品目8%）に相当する額を加算した金額（当該金額に1円未満の端数があるときは、その端数金額を切り捨てるものとする）をもって落札（決定）金額とするので、入札者は消費税、地方消費税の課税事業者、免税事業者であることに拘わらず入札書には、見積もった金額の100分の100（軽減税率対象品目については108分の100）を記載すること。

入札金額が当該所定の予定価格の範囲内の最低価格の入札書を落札者とする。

なお、落札者となるべき最低価格入札が2名以上ある場合は抽選により落札者を決定する。

## 5 適用する基本条項及び契約書の作成

- (1) 駐屯地用標準契約書役務請負契約条項、談合等の不正防止に関する特約条項、暴力団排除に関する特約条項とする。
- (2) 契約金額が100万円に満たない場合は契約書を省略する場合がある。

## 6 入札の無効

- (1) 第1項に示す競争に参加する者に必要な資格のない者が行った入札
- (2) 入札に関する条項に違反した入札
- (3) 入札金額、入札者氏名及び押印が判明し難い入札
- (4) 入札者等が実施した「暴力団排除に関する誓約事項」に基づく誓約に虚偽があった場合の入札

## 7 その他

- (1) 電報・電話・FAXによる入札は、認めない。
- (2) 代理人による入札については、委任状を提出すること。
- (3) 郵便による入札の場合は入札日前日17時までに必着となるよう発送すること。なお、郵送する際は、封緘後の封緘印の処置を実施し、事前に連絡をするとともに、便着の確認を電話にて行うこと。また、入札金額が同額による場合は当該入札に関係の無い職員により抽選を実施し、再度の入札となった場合は別途連絡をする。
- (4) 入札へ参加を希望する者は入札参加有無（申込票）及び資格審査結果通知書の写しを参加意思表示後速やかに提出すること。（FAX・メール可）
- (5) 市場価格調査依頼についてはご協力をお願いします。  
期限：令和7年7月18日 17時00分（メール、FAX可）

- (6) 問い合わせ及び連絡先

入札及び契約に関する事項

〒693-0052 島根県出雲市松寄下町1142-1

陸上自衛隊出雲駐屯地 第356会計隊出雲派遣隊 契約班 担当：石川

TEL0853-21-1045 内線(347) FAX0853-21-5975

メール [ma357fin-ma@inet.gsdf.mod.go.jp](mailto:ma357fin-ma@inet.gsdf.mod.go.jp)

本公告は、陸上自衛隊出雲駐屯地 第356会計隊出雲派遣隊

陸上自衛隊中部方面隊ホームページ <https://www.mod.go.jp/gsdf/mae/mafin> に掲示している。

## 入 札 書

分任契約担当官  
陸上自衛隊 出雲駐屯地  
第356会計隊出雲派遣隊長 中村 亮 殿

¥ \_\_\_\_\_

1 納 期 : 令和7年9月30日

2 納 入 先 : 中荒木宿舎

3 金額には消費税相当額を含まないものとする。

上記の条件及び入札(見積)・契約心得承諾の上入札します。内訳は下記のとおり。

番号	品 名	規 格	単 位	数 量	単 価	金 額	備 考
1	出雲(7)中荒木宿舎浄化槽 し渣ゲート設置	仕様書のとおり	式	1			
2	内訳	別紙参照					
3		以下余白					
4							
5							
6							
7							
8							
9							
10							
11							
12							
13							
14							
15							
16							
17							
18							
19							
20							

## 市場価格調査表

分任契約担当官  
陸上自衛隊 出雲駐屯地  
第356会計隊出雲派遣隊長 中村 亮 殿

¥







- 1 納 期 : 令和7年9月30日  
2 納 入 先 : 中荒木宿舎  
3 金額には消費税相当額を含まないものとする。  
上記の条件及び入札(見積)・契約心得承諾の上入札します。内訳は下記のとおり。

番号	品 名	規 格	単 位	数 量	単 価	金 額	備 考
1	出雲(7)中荒木宿舎浄化槽 し渣ゲート設置	仕様書のとおり	式	1			
2	内訳	別紙参照					
3		以下余白					
4							
5							
6							
7							
8							
9							
10							
11							
12							
13							
14							
15							
16							
17							
18							
19							
20							

# 出雲 (7) 中荒木宿舎浄化槽 し渣ゲート設置

出雲駐屯地業務隊

業務隊長

管理科長	営繕班長	給水係長	工事企画	管財係	施設管理
					

厚生科長	厚生班長

# 仕様書

1 件名 出雲(7)中荒木宿舎浄化槽し渣ゲート設置

2 場所 陸上自衛隊出雲駐屯地中荒木宿舎  
島根県出雲市大字中荒木字浜根612-1

3 契約期間 契約締結日 ~ 令和7年9月30日までの間

## 4 作業内容

- (1) 浄化槽し渣ゲート設置 1式
- (2) 槽内洗浄・汚水移送 1式

## 5 一般事項

- (1) 本作業は、陸上自衛隊出雲駐屯地中荒木宿舎浄化槽にし渣ゲートの設置を実施するものである。
- (2) 本作業は、本仕様書、図面に基づき施工する。作業に際し仕様書及び図面に疑義を生じた場合は、監督官と協議し指示に従って作業を実施する。また、軽微な変更については請負金額の変更はしないものとする。
- (3) 受注者は、作業日を監督官と調整のうえ、了解を得たのち作業を実施するものとする。
- (4) 受注者は、作業の主要な段階及び監督官の指示する場所において写真撮影を実施するものとする。項目は、作業前・作業中・隠蔽部分・完成・使用材料及び監督官の指示箇所とするものとする。また写真は、作業完了後速やかに整理し提出するものとする。
- (5) 本作業は受注者の責任とし、作業に際し、破損及び損傷した部分については監督官へ報告のうえ、指示に従い速やかに復旧するものとする。
- (6) 本作業実施に際し、受注者は作業現場の条件を関係者に十分把握させると共に、作業員に対して安全教育を実施し、安全な方法の確認及び安全点検を確実に実施するものとする。
- (7) 喫煙は所定の位置で行い、作業中及び歩行しながらの喫煙を禁止するものとする。また、作業場所以外の立ち入りを禁止するものとする。作業の都合によりやむを得ず立ち入る場合は監督官と協議し、部隊側立ち会いのもとで立ち入るものとする。
- (8) 施設からの電気・給水は原則として使用させないものとする。

## 6 特記事項

### (1) 作業内容

本作業に使用する材料は、図面及びメーカー仕様のとおりとするものとする。

### (2) 共通事項

#### ア 品質管理

本作業に使用する材料はすべて新品とし、規格・品質等が示されていないものについては承認願等を提出し、監督官の承認を得てから使用するものとする。また、特記事項にないものはJIS規格及び各種協会規格に合致したものを使用するものとする。

#### イ 作業時間

作業時間は、午前8時30分から午後5時までとするものとする。なお、事前に監督官と調整し了承を得た場合はこの限りではないものとする。

#### ウ 完成検査

作業完了後、検査官の検査を受け合格をもって完了とする。手直し事項が生じた場合は、手直し完了後再検査を受け、合格をもって完了とする。なお隠蔽部については、現地又は写真により確認するものとする。

(3) 提出書類

- |   |                |           |
|---|----------------|-----------|
| ア | 工程表            | (契約後速やかに) |
| イ | 現場代理人等指名・変更通知書 | (契約後速やかに) |
| ウ | 着手通知書          | (着手前)     |
| エ | 使用材料搬入報告書      | (着手前)     |
| オ | 写真             | (完成後速やかに) |
| カ | 日誌             | (作業中その都度) |
| キ | 完成通知書          | (完成後速やかに) |
| ク | その他監督が指示する書類   |           |

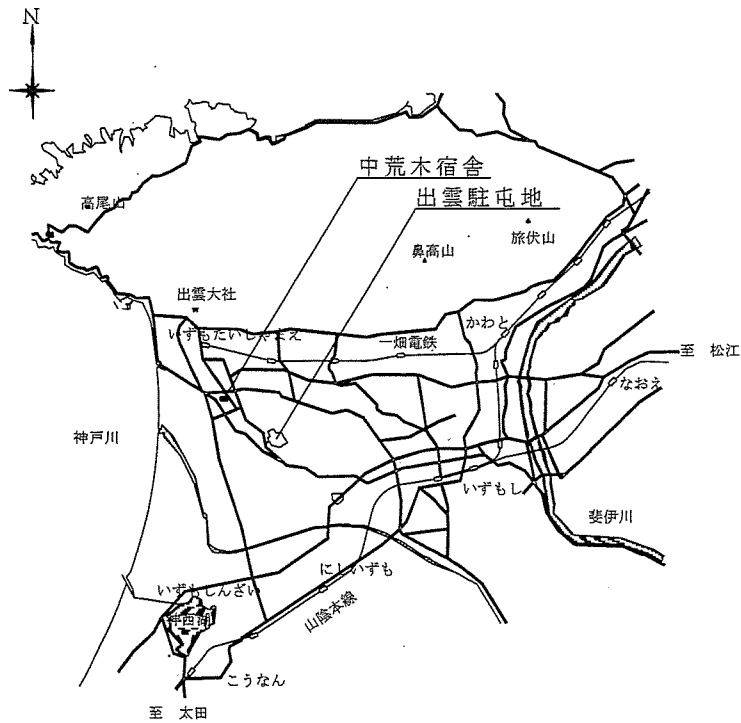

案内図 S=1/X

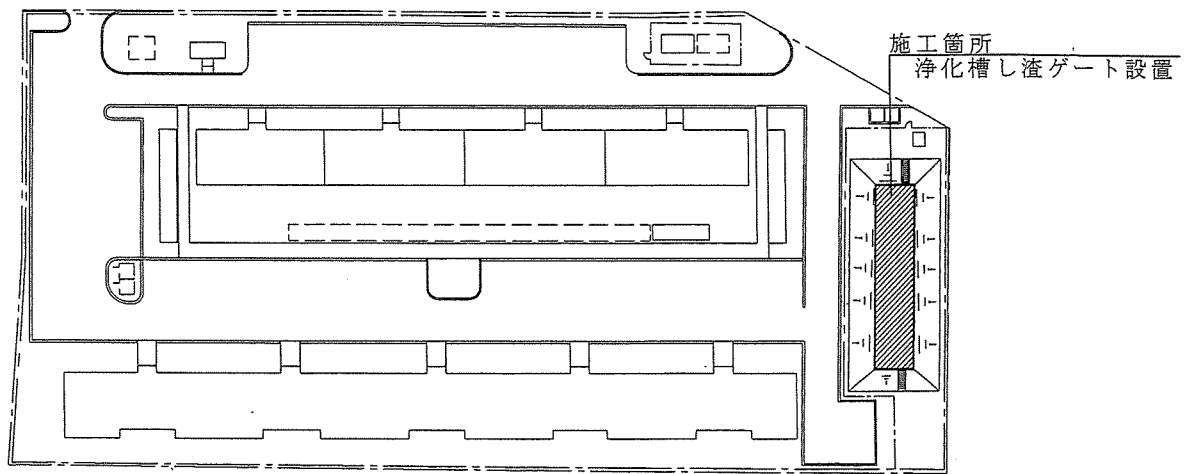

配置図 S=1/X

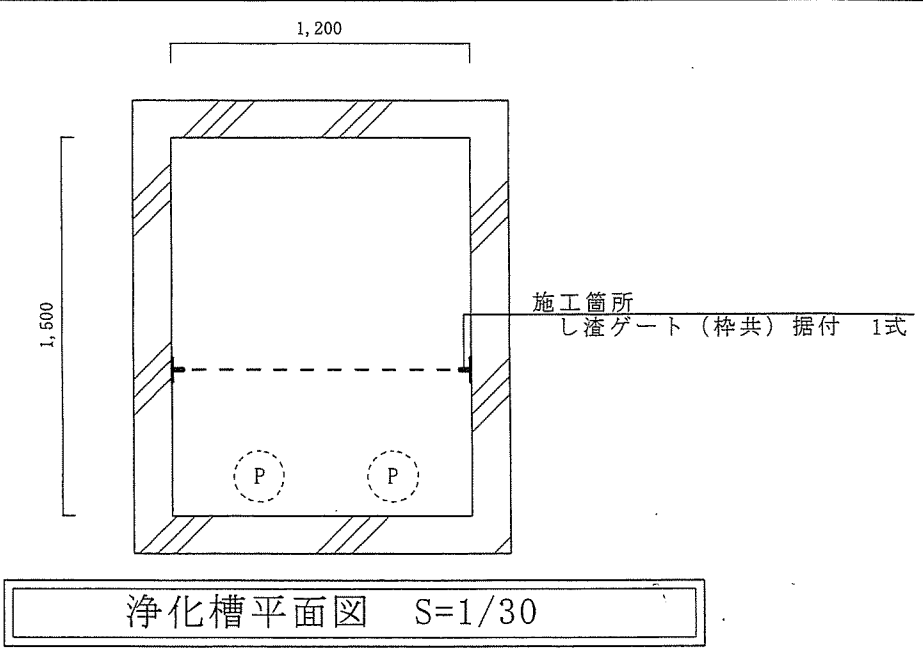

浄化槽平面図 S=1/30

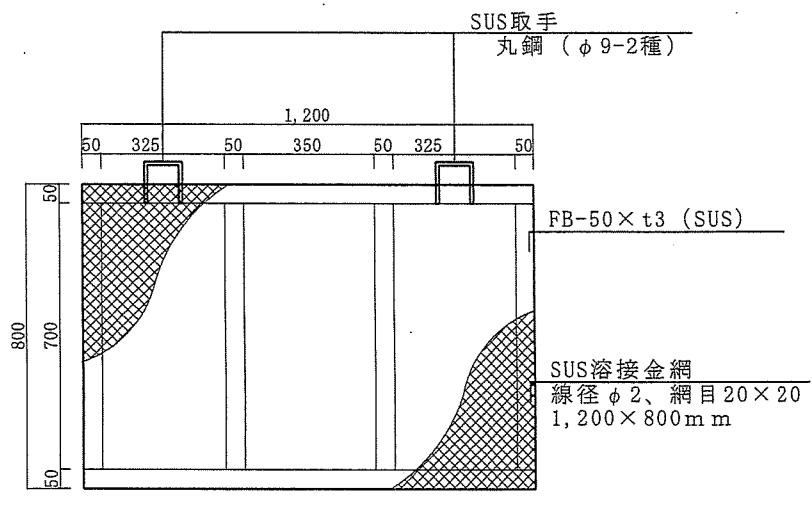

し渣ゲート詳細図 S=1/20

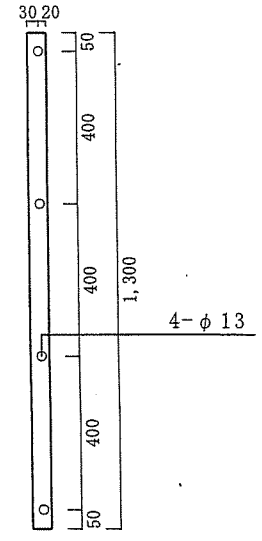
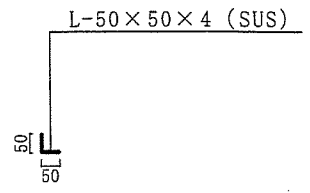

し渣ゲート枠詳細図 S=1/20

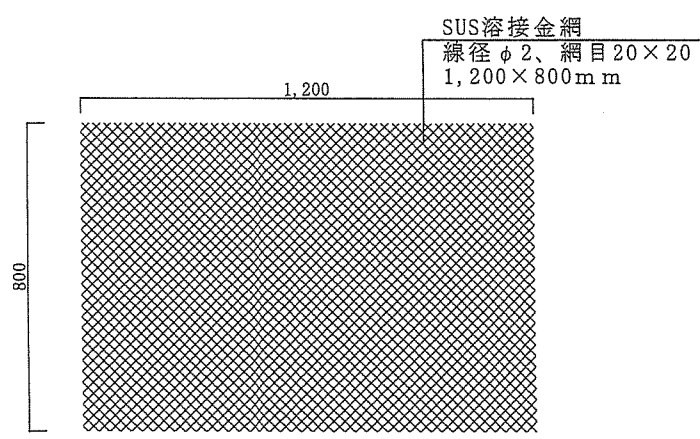

し渣ゲート金網詳細図 S=1/20

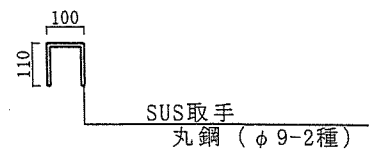

取手詳細図 S=1/20

浄化槽し渣ゲート設置詳細図 S=1/20

# 入札参加申込書 (出雲駐屯地)

下記の入札に参加します。

入札件名	出雲(7)中荒木宿舎浄化槽し渣ゲート設置		
入札日時	令和7年7月22日	09時00分	
市価調査書提出期限	令和7年7月18日	17時00分	
落札決定方式	総品目総額		
会社名		担当者名	
連絡先	TEL		
	FAX		
	メールアドレス		
入札の方法 (いずれかに○)	当日(立会) ・ 事前(郵送又は持込)		

※必ず防衛省資格決定通知書(写)を添えてFAX又はメールしてください。

TEL番号:0853-21-1045(内線347 担当者:石川)

FAX番号:0853-21-5975

メールアドレス: [ma357fin-ma@inet.gsdf.mod.go.jp](mailto:ma357fin-ma@inet.gsdf.mod.go.jp)