

入札公告（建設工事）

次のとおり一般競争入札（政府調達協定対象外）に付します。

令和7年7月1日

分任契約担当官  
陸上自衛隊久居駐屯地  
第337会計隊長 藤田 亮

1 工事概要

- (1) 工事名 久居（7）4号建物空調機改修工事
- (2) 工事場所 三重県津市久居新町975 陸上自衛隊久居駐屯地
- (3) 工事内容 本工事は、以下の工事を行うものである。  
仕様書のとおり
- (4) 工期 契約締結日～令和7年11月28日(金)まで。
- (5) 本工事は、工事費内訳明細書の提出を義務付ける工事である。

2 競争参加資格

- (1) 予算決算及び会計令（昭和22年勅令第165号）（以下「予決令」という。）第70条及び第71条の規定に該当しない者であること。
- (2) 防衛省における令和7・8年度一般競争（指名競争）参加資格（以下「防衛省競争参加資格」という。）のうち、「電気工事」または「管工事」の格付を受け、近畿中部防衛局に競争参加を希望していること（会社更生法（平成14年法律第154号）に基づき更生手続開始の申立てがなされている者又は民事再生法（平成11年法律第225号）に基づき再生手続開始の申立てがなされている者については、手続開始の決定後、再度級別の格付を受けていること。）。
- (3) 会社更生法に基づき更生手続開始の申立てがなされている者又は民事再生法に基づき再生手続開始の申立てがなされている者（(2)の再度級別の格付を受けた者を除く。）でないこと。
- (4) 防衛省競争参加資格の「電気工事」または「管工事」に係る等級がC等級以上であること。
- (5) 平成22年度以降入札公告日までに、元請けとして完成・引渡しを完了した工事のうち、「電気工事」または「管工事」を施工した実績を有すること（建設共同企業体の構成員としての実績は、出資比率が20パーセント以上のものに限る。）。

なお、当該実績が平成13年12月25日以降に完成した防衛省発注機関（契約担当官等が属する防衛省本省の内部部局、防衛大学校、防衛医科大学校、防衛研究所、統合幕僚監部、陸上幕僚監部、海上幕僚監部、航空幕僚監部、情報本部、防衛監察本部、地方防衛局並びに統合幕僚長及び陸上幕僚長、海上幕僚長又は航空幕僚長の監督を受ける陸上自衛隊、海上自衛隊及び航空自衛隊の部隊及び機関並びに防衛装備庁をいう。

以下同じ。) (旧防衛施設局及び旧防衛施設支局を含む。) の発注した工事に係るものにあつては、施工成績評定通知書又は工事成績評定通知書の評定点合計 (以下「評定点合計」という。) が65点未満のものを除く。

また、実績が工事成績相互利用登録機関が発注した工事で工事成績評定相互利用対象工事に該当するものである場合は、工事成績の評定点が65点未満のものを除くこと。

- (6) (5)の施工実績が防衛省発注機関 (旧防衛施設局及び旧防衛施設支局を含む。) の発注した工事 (平成13年12月25日以降に完成した工事で65点以上。) の者又は提出する工程表の工程管理に対する技術的所見が適切である者。
- (7) 次の基準を全て満たす監理技術者又は主任技術者 (以下「監理技術者等」という。) を当該工事に配置できること。
  - ア **2級電気工事施工管理技士**、**2級管工事施工管理技士**又はこれと同等以上の資格を有する者である。
  - イ 平成22年度以降入札公告日までに、(5)に掲げる工事の経験を有する者である (原則、着工から完成まで従事している。) 。なお、当該経験が平成13年12月25日以降に完成した防衛省発注機関 (旧防衛施設局及び旧防衛施設支局を含む。) の発注した工事に係るものにあつては、評定点合計が65点未満のものを除く。また、経験が工事成績相互利用登録機関が発注した工事で工事成績評定相互利用対象工事に該当するものである場合は、工事成績の評定点が65点未満のものを除く。
  - ウ 監理技術者にあつては、監理技術者資格者証及び監理技術者講習修了証を有する者である。
- (8) 一般競争参加資格確認申請書 (以下「申請書」という。) 及び競争参加資格確認資料 (以下「資料」という。) の提出期限の日から開札の時点までの期間に、近畿中部防衛局長から、工事請負契約等に係る指名停止等の措置要領について (防整施 (事) 第150号。28. 3. 31) に基づく指名停止を受けていないこと。
- (9) 第337会計隊が発注した「**電気工事**」または「**管工事**」のうち、令和3年度以降令和6年度までに完成・引渡し完了した工事の施工実績がある場合においては、当該工事に係る評定点合計の平均が65点以上であること。
- (10) 上記1に示した工事に係る設計業務等の受注者 (受注者が共同体である場合においては、当該共同体の各構成員をいう。以下同じ。) 又は当該受注者と資本若しくは人事面において関連がある建設業者でないこと。
- (11) 入札に参加しようとする者の間に資本関係、人的関係又はそれらと同視しうる関係がないこと (資本関係又は人的関係がある者のすべてが共同企業体の代表者以外の構成員である場合を除く。)
- (12) 近畿中部防衛局管内 (大阪府、兵庫県、奈良県、京都府、滋賀県、和歌山県、愛知県、岐阜県、三重県、福井県、石川県、富山県) に建設業法の許可 (当該工事に対応する建設業種) に基づく本店、支店又は営業所が所在すること。
- (13) 都道府県警察から暴力団関係業者として防衛省が発注する工事等から排除するよう要請があり、当該状態が継続している有資格業者でないこと。
- (14) 情報保全に係る履行体制について、適切な体制を有すると確認できる者。業務従事者若しくは親会社等の国籍が、発注者との契約に違反する行為を求められた場合に、

これを拒む権利を実効性をもって法的に保障されない国又は地域に該当する者及び国連安保理決議において労働許可を提供しないことが決定されている国又は地域に該当する者は入札参加を認めない。

### 3 入札手続等

#### (1) 担当部局

##### ア 入札手続に関する事項

〒514-1118 三重県津市久居新町975

陸上自衛隊久居駐屯地 第337会計隊契約班 (担当：小寺)

TEL : 059-255-3133 (内線423)

FAX : 059-255-3290

MAIL : ma337fin-ma@inet.gsdf.mod.go.jp

##### イ 仕様書の内容に関する事項

〒514-1118 三重県津市久居新町975

陸上自衛隊久居駐屯地 業務隊 (担当：梅澤)

TEL 059-255-3133 (内線306)

#### (2) 入札説明書の交付期間等

##### ア 交付期間

令和7年7月1日(火)から同年8月20日(水)まで(行政機関の休日に関する法律(昭和63年法律第91号)第1条第1項に規定する行政機関の休日(以下「行政機関の休日」という。)を除く。)の毎日、午前8時30分から午後5時まで(正午から午後1時までの間を除く。)

##### イ 交付場所

(1)アの担当部局において交付を行う。

#### (3) 申請書及び資料の提出期限等

##### ア 提出期限

**令和7年7月18日(金) 午後5時**

##### イ 提出方法

(1)アの担当部局に持参又は郵送(書留郵便に限る。)若しくは託送(書留郵便と同等のものに限る。)(以下「郵送等」という。)により提出する。

#### (4) 入札書の提出期限等

##### ア 提出期限

**令和7年8月20日(水) 午前12時**

##### イ 提出方法

(1)アの担当部局に持参又は郵送等する。

##### ウ 工事費内訳明細書の提出方法

入札説明書による。

#### (5) 開札の日時及び場所

##### ア 日時

**令和7年8月21日(木) 午前11時00分**

## イ 場 所

第337会計隊 入札室（9号隊舎1階中央西側）

### 4 その他

(1) 手続きにおいて使用する言語及び通貨は日本語及び日本国通貨に限る。

(2) 入札保証金

免除

(3) 契約保証金

納付。この際、落札者は**銀行、契約担当官等が確実と認める金融機関若しくは保証事業会社の保証をもって、契約保証金の納付に代えるものとする。**

ただし、公共工事履行保証証券による保証を付し、又は履行保証保険契約の締結を行った場合は、契約保証金を免除する。なお、保証金額又は保険金額は請負代金額の10分の1（落札者が予決令第85条の規定に基づいて作成された基準（以下「調査基準価格」という。）を下回って、予決令第86条の調査（以下「低入札価格調査」という。）を受けた場合は請負代金額の10分の3）以上とする。この納付をもって落札者が契約を履行しない場合の違約金として取り扱うこととする。

(4) 入札の無効

次に掲げる入札は無効とする。

ア 本公告に示した競争参加資格のない者のした入札

イ 申請書又は資料に虚偽の記載をした者のした入札

ウ 入札に関する条件に違反した入札

エ 入札金額、入札者の氏名及び押印された陰影が判別し難い入札

※ 押印を省略する場合は押印に代えて、責任者及び担当者氏名及び連絡先を記入

(5) 落札者の決定方法

予決令第79条の規定に基づいて作成された予定価格の制限の範囲内で最低の価格をもって有効な入札を行った者を落札者とする。ただし、落札者となるべき者の入札価格によっては、その者により当該契約の内容に適合した履行がなされないおそれがあると認められるとき、又はその者と契約を締結することが公正な取引の秩序を乱すこととなるおそれがある著しく不相当であると認められるときは、予定価格の制限の範囲内の価格をもって入札した他の者のうち最低の価格をもって入札した者を落札者とすることがある。

(6) 配置予定監理技術者の確認

落札者決定後、発注者支援データベース・システム等により配置予定の監理技術者の専任制違反の事実が確認された場合、契約を結ばないことがある。

なお、種々の状況からやむを得ないものとして承認された場合の外は、配置予定技術者の変更を認めない。

(7) 落札者となるべき者の入札価格が調査基準価格を下回っている場合は、低入札価格調査を行うので、協力しなければならない。

(8) 監理技術者の配置が義務付けられている工事において、調査基準価格を下回った価格をもって契約する場合においては、監理技術者とは別に同等の要件を満たす技術者の配置を求めることがある。

- (9) 入札後、契約を締結するまでの間に、都道府県警察から暴力団関係者として防衛省が発注する工事等から排除するよう要請があり、当該状態が継続している有資格者とは契約を行わない。
- (10) 契約書作成の要否  
要。（適用条項は建設工事請負契約書、談合等の不正行為に関する特約条項及び暴力団排除に関する特約条項とする。）
- (11) 関連情報を入手するための照会窓口  
上記3(1)アに同じ。
- (12) 競争参加資格の級別の格付を受けていない者の参加  
上記2(2)に掲げる競争参加資格の級別の格付を受けていない者も上記3(3)により申請書及び資料を提出することができるが、競争に参加するためには、開札の時点において当該資格の格付を受け、かつ、競争参加資格の確認を受けていなければならない。
- (13) 詳細は、入札説明書による。



陸上自衛隊仕様書

物品番号	久居(7)4号建物空調機改修工事	図面番号	令和7年6月25日 令和7年6月25日
工事件名	久居(7)4号建物空調機改修工事	承認年月日	令和7年6月25日
		作成年月日	令和7年6月25日
		変更年月日	
		作成部隊等	久居駐屯地業務隊管理科

1 工事場所：三重県津市久居新町975 陸上自衛隊久居駐屯地  
 2 工事概要：契約締結日～令和7年11月28日まで  
 3 工事概要

工事項目	工事項目	概要	数量
建設工事	仮設工事	農出し・養生・整理清掃後片付け	1.00式
		厚鋼電線管(654)	8.00m
		厚鋼電線管(622)	20.00m
		防水可とう電線管	1.00式
電気設備工事	配管工事	フルボックス(250*250*250 SUS/WP)	1.00個
		貫通口新設(防火処理含む)	1.00式
		EM-CE160sq	75.00m
		EM-CEQ5.5sq	15.00m
		EM-CEQ3.5sq	5.00m
		EM-IE14sq	75.00m
機械設備工事	電力設備工事	VVF-1.6-3C	18.00m
		既設キュービクル MCCB100A 埋込形増設	1.00個
		屋外動力機新設(主幹×1子ブレーカ×4)	1.00式
		冷媒管(5分*3分 アアコイル)	12.00m
その他工事	配管工事	冷媒管(4分*2分 アアコイル)	6.00m
		ドレン管(断熱ドレンホース)	18.00m
		スリムダクト	1.00式
		貫通口新設(空調配管用)	1.00式
空調設備工事	真空引き 試運転調整	天井吊り空調機新設(ダイキン SZRH172RYN 同等品以上)	1.00個
		壁掛け空調機新設(ダイキン SZRA50BYNT 同等品以上)	1.00個
		壁掛け空調機新設(ダイキン SZRA80BYNT 同等品以上)	1.00個
		壁掛け空調機新設(ダイキン SZRA80BYNT 同等品以上)	1.00式

4 一般事項

- 本仕様書は本仕様書、図面及び公共建築工事標準仕様書令和7年版(建築・電気・機械設備工事編)、一様仕様書改修工事標準仕様書令和7年版(建築・電気・機械設備工事編)、その他関係法令やメーカー仕様並びに監督官の指示に基づき実施すること。
- 図面または仕様書に不明な事項や疑義が生じた場合は監督官と協議し、仕様書に記載なき事項でも技術上必要なものは受注者の責任において積極的に実施すること。
- 受注者は作業の実施に先立ち、監督官と協議のうえ作業工程表を作成し、監督官に提出することとし、了解を得たのちに作業を実施すること。
- 受注者は作業の主要な段階(着手前・作業中・見え隠れ部分・完成後・使用材料)及び監督官の指示にまとめて提出することとし、作業とし、工事に際し破損した部分については監督官に報告のうえ、指示に従い速やかに復旧すること。
- 電気・給水は原則として使用させないものとする。ただし、使用する場合はメータ一式を設置し、部材の納めや取り合わせ等により、これにより数量を多少増減する等の軽微な変更が生じた場合における現場の納めや取り合わせ等により、これにより数量を多少増減する等の軽微な変更が生じた場合における請負金額の変更や工期の延長はしないものとする。
- 本工事で発生した金属屑や金類は、官側の指定する場所(駐屯地内)へ運搬すること。
- 工事に際し設置または既設部分への補強及び養生等が必要と認められる箇所については適切に処置すること。
- 本工事は作業期間中の土日祝日を作業不能日として見込んである。ただし事前に監督官と協議した日についてはこの限りではない。
- 本工事は作業時間が午前8時15分から午後5時までとする。ただしやむを得ない理由により作業が必要な場合は監督官と協議のうえ実施すること。
- 作業中の安全管理には十分留意し必要に応じて保安灯等の危険防止のため措置を講ずるものとする。
- その他不明な事項、提出書類等はそその都度監督官と協議し、指示に従うこと。

- 受注者は、工事請負代金額500万以上の工事について、工事実績情報サーピス(CORINS)に基づき、工事実績データとして「工事カルテ」を作成し、(一財)日本建設情報総合センターにWEB登録するとともに、(一財)日本建設情報総合センター発行の「工事カルテ受領書」の写しを提出すること。

5 特記事項

- 本工事で使用する材料は共通仕様書によるほか、図面のとおりとする。ただし、事前に監督官に承認を得たものについては同等品以上のものを使用することができる。その他記載なき事項については標準仕様書及びJIS規格並びに各種協会規格に準ずること。
- 契約完了後、施工実施前に現地確認を実施し、現状及び施工要領について監督官と調整を実施すること。
- 室外機を設置するにあたり、タイガーパーズ及び防振ゴムを取り付けけること。
- 空調機新設後、試運転及び温度測定を実施し、異常の有無を報告すること。
- 完成後、1年間における施工の不備等による損傷は、請負業者の負担で無償補修とすること。メーカ一等による追加保証等がある場合はその限りではない。

6 提出書類

- 工程表 (契約締結後速やかに)
- 現場代理人等指名・変更通知書 (契約締結後速やかに)
- 着工届 (契約締結後速やかに)
- 竣工届 (契約締結後速やかに)
- 出荷証明書 (完了後速やかに)
- 工事日誌 (完了後速やかに)
- 材料検査簿 (完了後速やかに)
- 打合せ簿 (その都度)
- 工事写真 (完了後速やかに)
- 使用材料承認・使用材料承認図 (完了後速やかに)
- その他監督官に指示された書類

7 完成検査

本工事は検査官の完了検査合格をもって完了とする。手直し事項が生じた場合は、手直し完了後検査官の再検査を実施し検査合格をもって完了とする。

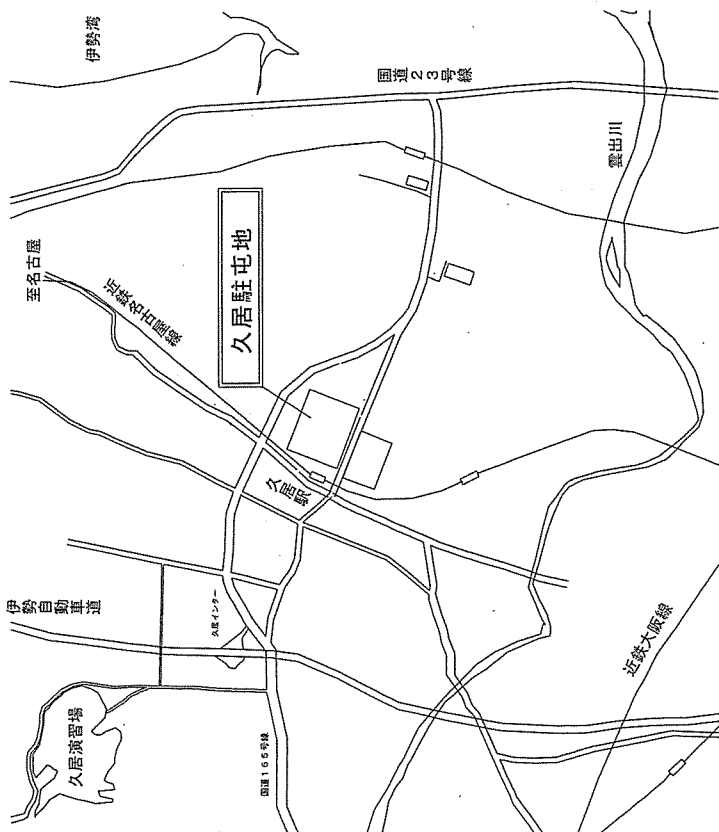

駐屯地案内図 S=1/1/X

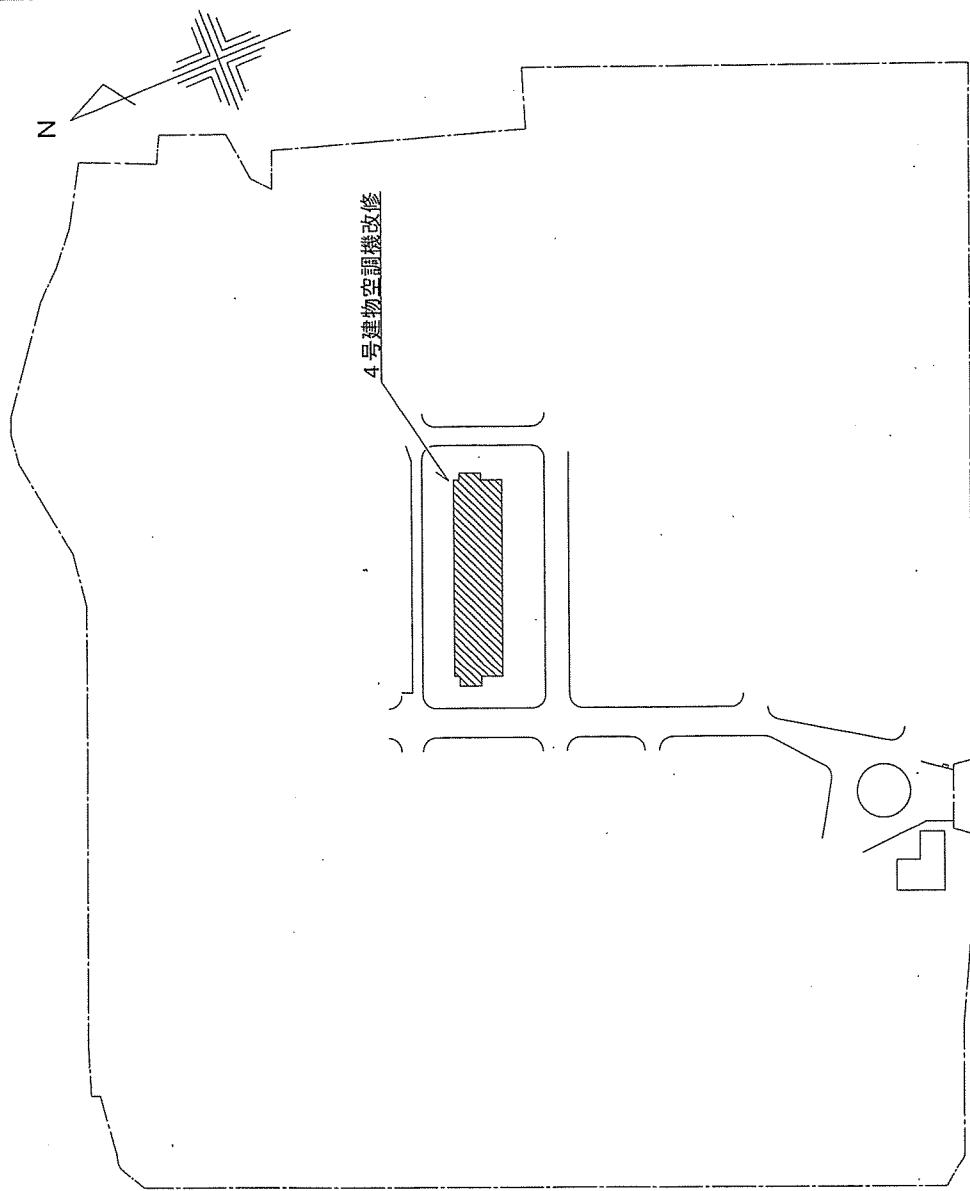

駐屯地配置図 S=1/2000

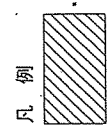

16.350  
6.825 2.700 7.000 2.340  
183

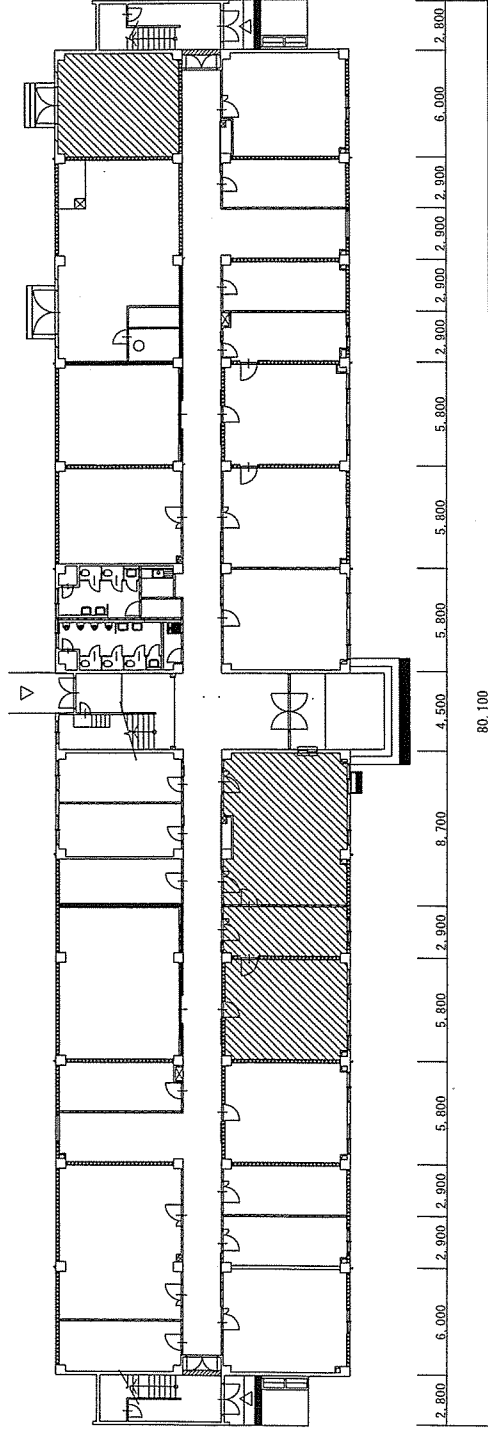

■■■■ 施工範囲

4号建物1F平面図 S=1/300

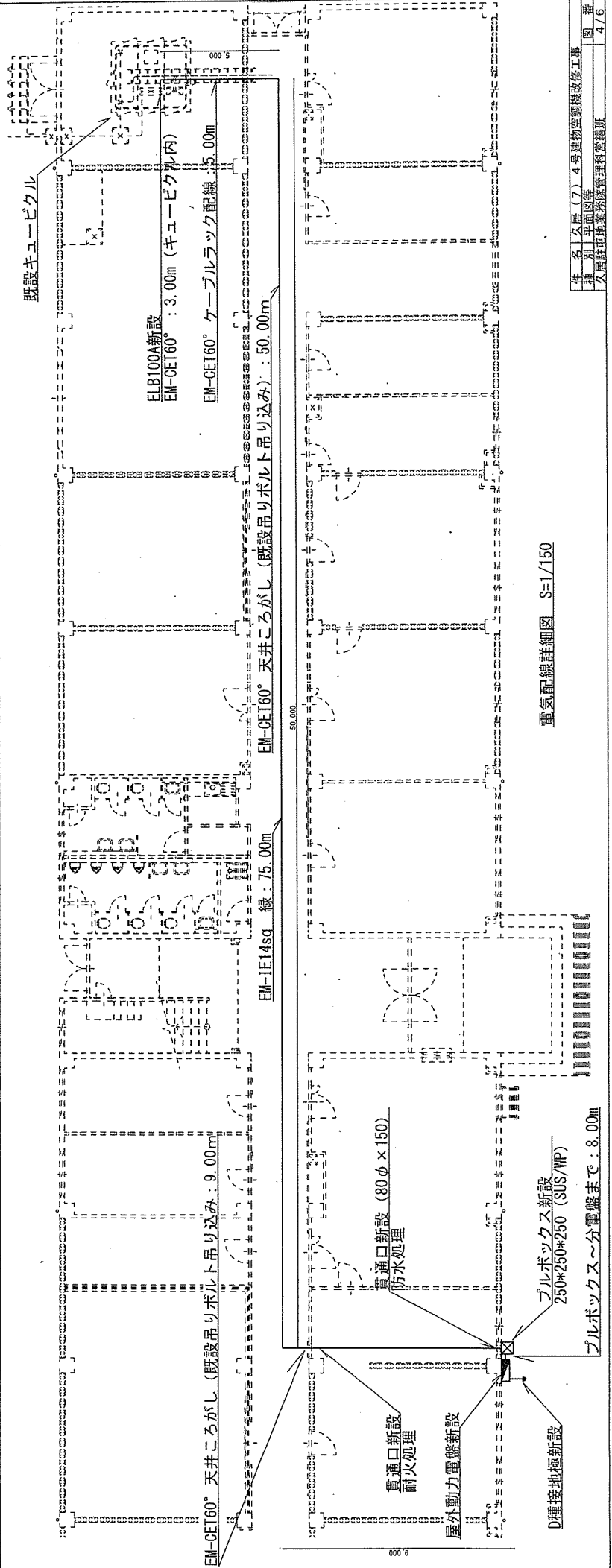

電気配線詳細図 S=1/150

空調機設置位置等詳細図 S=1/80

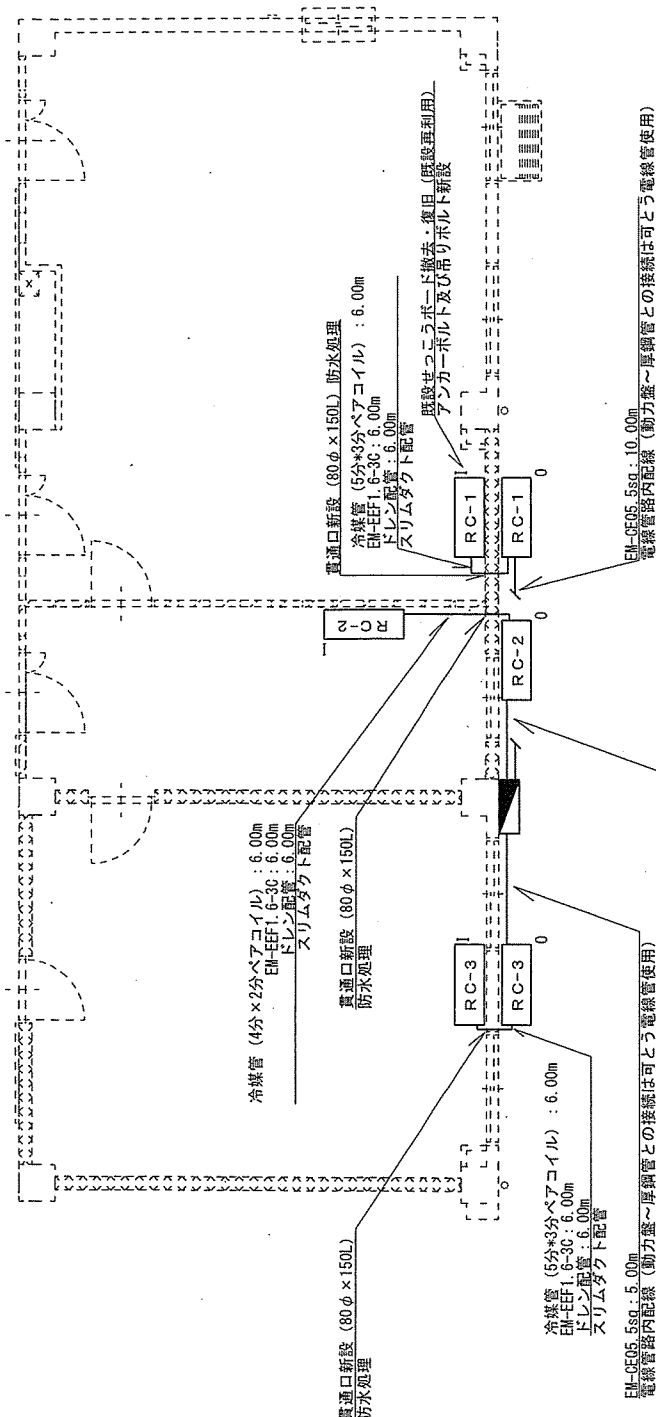

EH-CE03.5sq. 5.00m  
電線管路内配線 (動力盤~厚鋼管との接続は可とう電線管使用)

新設空調 (RC-1)

名称	規格・仕様	電気容量	数量	備考
空調和機	天吊り型 ダイキキン SZRH12BYN 同等品以上	3 φ 200V	1台	冷房能力: 10.0kW 暖房能力: 11.2kW

新設空調 (RC-2)

名称	規格・仕様	電気容量	数量	備考
空調和機	壁掛け型 ダイキキン SZRA50BYNT 同等品以上	3 φ 200V	1台	冷房能力: 4.5kW 暖房能力: 5.0kW

新設空調 (RC-3)

名称	規格・仕様	電気容量	数量	備考
空調和機	壁掛け型 ダイキキン SZRA80BYNT 同等品以上	3 φ 200V	1台	冷房能力: 7.1kW 暖房能力: 8.0kW

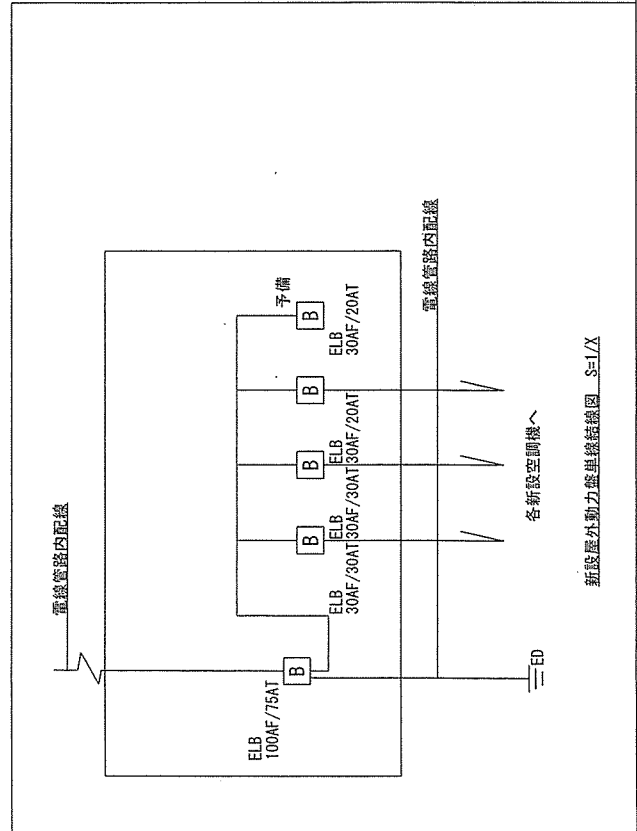

新設屋外動力盤電線線図 S=1/A



## 入札説明書

陸上自衛隊久居駐屯地の久居（7）4号建物空調機改修工事（公告第KC05号）に係る入札公告（建設工事）に基づく入札等については、関係法令に定めるもののほか、この入札説明書によるものとする。

1 入札公告日 令和7年7月1日（火）

2 契約担当官等

分任契約担当官 陸上自衛隊久居駐屯地 第337会計隊長 藤田 亮  
〒514-1118 三重県津市久居新町975

3 工事概要

(1) 工事名

4号建物空調機改修工事

(2) 工事場所

仕様書のとおり

(3) 工事内容及び工事範囲

別冊図面及び仕様書のとおり。

(4) 工期

契約締結日～令和7年11月28日（金）

(5) 使用する主要な資機材

仕様書のとおり

(6) その他

ア 本工事は、工事費内訳明細書の提出を義務付ける工事である。

イ 本工事は、数量公開の対象工事であり、設計数量を参考数量として公開することとしており、手続きの詳細は、別添「数量公開の説明書」を参照するものとする。

4 競争参加資格

(1) 予算決算及び会計令（昭和22年勅令第165号）（以下「予決令」という。）第70条及び第71条の規定に該当しない者であること。

(2) 防衛省における令和7・8年度一般競争（指名競争）参加資格（以下「防衛省競争参加資格」という。）のうち、「電気工事」または「管工事」の格付を受け、近畿中部防衛局に競争参加を希望していること（会社更生法（平成14年法律第154号）に基づき更生手続開始の申立てがなされている者又は民事再生法（平成11年法律第225号）に基づき再生手続開始の申立てがなされている者については、手続開始の決定後、再度級別の格付を受けていること。）。

(3) 会社更生法に基づき更生手続開始の申立てがなされている者又は民事再生法に基づき再生手続開始の申立てがなされている者（(2)の再度級別の格付を受けた者を

除く。)でないこと。

(4) 防衛省競争参加資格の「電気工事」または「管工事」に係る等級がC等級以上であること。

(5) 平成22年度以降入札公告日までに、元請けとして完成・引渡しを完了した工事のうち、「電気工事」または「管工事」の工事を施工した実績を有すること（建設共同企業体の構成員としての実績は、出資比率が20パーセント以上のものに限る。）。なお、当該実績が平成13年12月25日以降に完成した防衛省発注機関（契約担当官等が属する防衛省本省の内部部局、防衛大学校、防衛医科大学校、防衛研究所、統合幕僚監部、陸上幕僚監部、海上幕僚監部、航空幕僚監部、情報本部、防衛監察本、地方防衛局並びに統合幕僚長及び陸上幕僚長、海上幕僚長又は航空幕僚長の監督を受ける陸上自衛隊、海上自衛隊及び航空自衛隊の部隊及び機関並びに防衛装備庁をいう。以下同じ。）（旧防衛施設局及び旧防衛施設支局を含む。）の発注した工事に係るものにあつては、防衛施設庁において実施する建設工事の請負業者の施工成績評定要領について（施本建第220号（CCP））（13. 12. 19）に基づく施工成績評定通知書（以下「施工成績評定通知書」という。）並びに工事成績評定要領について（施本建第134号（CCP））（19. 7. 30）、工事成績評定要領について（経施第4404号）（21. 3. 31）、工事成績評定要領について（防整技第15542号）（27. 10. 1）又は工事成績評定要領について（防整技第7160号）（28. 3. 31）に基づく工事成績評定通知書（以下「工事成績評定通知書」という。）の評定点合計（以下「評定点合計」という。）が65点未満のものを除くこと。

また、実績が工事成績相互利用登録機関が発注した工事で工事成績評定相互利用対象工事に該当するものである場合は、工事成績の評定点が65点未満のものを除くこと。

(6) (5)の施工実績が防衛省発注機関（旧防衛施設局及び旧防衛施設支局を含む。）の発注した工事（平成13年12月25日以降に完成した工事で65点以上。）の者又は提出する工程表の工程管理に対する技術的所見が適切である者。

(7) 次の基準を全て満たす監理技術者又は主任技術者（以下「監理技術者等」という。）を当該工事に配置できること。

ア **2級電気工事施工管理技士、2級管工事施工管理技士**又はこれと同等以上の資格を有する者である。

イ 平成22年度以降入札公告日までに、(5)に掲げる工事の経験を有する者である（原則、着工から完成まで従事している。）。

なお、当該経験が平成13年12月25日以降に完成した防衛省発注機関（旧防衛施設局及び旧防衛施設支局を含む。）の発注した工事に係るものにあつては、評定点合計が65点未満のものを除く。また、経験が工事成績相互利用登録機関が発注した工事で工事成績評定相互利用対象工事に該当するものである場合は、工事成績の評定点が65点未満のものを除く。

ウ 監理技術者にあつては、監理技術者資格者証及び監理技術者講習修了証を有する者である。

(8) 一般競争参加資格確認申請書（以下「申請書」という。）及び競争参加資格確

認資料（以下「資料」という。）の提出期限の日から開札の時点までの期間に、近畿中部防衛局長から、工事請負契約等に係る指名停止等の措置要領について（防整施（事）第150号。28. 3. 31）に基づく指名停止を受けていないこと。

- (9) 第337会計隊が発注した「電気工事」または「管工事」のうち、令和3年度以降令和6年度までに完成・引渡し完了した工事の施工実績がある場合においては、当該工事に係る評定点合計の平均が65点以上であること。
- (10) 上記3(1)に示した工事に係る設計業務等の受注者（受注者が共同体である場合においては、当該共同体の各構成員をいう。以下同じ。）又は当該受注者と資本若しくは人事面において関連がある建設業者でないこと。
- (11) 入札に参加しようとする者の間に以下の基準のいずれかに該当する関係がないこと（基準に該当する者のすべてが共同企業体の代表者以外の構成員である場合を除く。以下同じ。）。

なお、上記の関係がある場合に、辞退する者を決めることを目的に当事者間で連絡を取ることは、入札心得書第6条第2項の規定に抵触するものではない。

#### ア 資本関係

以下のいずれかに該当する二者の場合

- (ア) 子会社等（会社法（平成17年法律第86号）第2条第3号の2の規定による子会社等をいう。以下同じ。）と親会社等（同条第4号の2に規定する親会社等をいう。以下同じ。）の関係にある場合
- (イ) 親会社等を同じくする子会社等同士の関係にある場合

#### イ 人的関係

以下のいずれかに該当する二者の場合。ただし、(ア)については、会社等（会社法施行規則（平成18年法務省令第12号）第2条第3項第2号に規定する会社等をいう。以下同じ。）の一方が民事再生法（平成11年法律第225号）第2条第4号に規定する再生手続が存続中の会社等又は更生会社（会社更生法（平成14年法律第154号）第2条第7項に規定する更生会社をいう。）である場合を除く。

- (ア) 一方の会社等の役員（会社法施行規則第2条第3項第3号に規定する役員のうち、次に掲げる者をいう。以下同じ。）が、他方の会社等の役員を現に兼ねている場合
- a 株式会社の取締役。ただし、次に掲げる者を除く。
- (a) 会社法第2条第11号の2に規定する監査等委員会設置会社における監査等委員である取締役
- (b) 会社法第2条第12号に規定する指名委員会等設置会社における取締役
- (c) 会社法第2条第15号に規定する社外取締役
- (d) 会社法第348条第1項に規定する定款に別段の定めがある場合により業務を執行しないこととされている取締役
- b 会社法第402条に規定する指名委員会等設置会社の執行役
- c 会社法第575条第1項に規定する持分会社（合名会社、合資会社又は合同会社をいう。）の社員（同法第590条第1項に規定する定款に別段の定めがある場合により業務を執行しないこととされている社員を除く。）

- d 組合（共同企業体を含む。）の理事
- e その他業務を執行する者であって、a から d までに掲げる者に準ずる者
- (イ) 一方の会社等の役員が、他方の会社等の民事再生法第64条第2項又は会社更生法第67条第1項の規定により選任された管財人（以下管財人という。）を現に兼ねている場合
- (ウ) 一方の会社等の管財人が、他方の会社等の管財人を現に兼ねている場合
- ウ その他入札の適正さが阻害されると認められる場合
  - 組合とその構成員が同一の入札に参加している場合及び上記①又は②と同視しうる資本関係又は人的関係があると認められる場合
- (12) 近畿中部防衛局管内（大阪府、兵庫県、奈良県、京都府、滋賀県、和歌山県、愛知県、岐阜県、三重県、福井県、石川県、富山県）に建設業法の許可（当該工事に対応する建設業種）に基づく本店、支店又は営業所が所在すること。
- (13) 都道府県警察から暴力団関係業者として防衛省が発注する工事等から排除するよう要請があり、当該状態が継続している有資格業者でないこと。
- (14) 情報保全に係る履行体制について、適切な体制を有すると確認できる者。業務従事者若しくは親会社等の国籍が、発注者との契約に違反する行為を求められた場合に、これを拒む権利を実効性をもって法的に保障されない国又は地域に該当する者及び国連安保理決議において労働許可を提供しないことが決定されている国又は地域に該当する者は入札参加を認めない。

## 5 担当部局

- (1) 入札手続きに関する事項
  - 〒514-1118 三重県津市久居新町975
  - 陸上自衛隊久居駐屯地 第337会計隊契約班（担当：小寺）
  - TEL 059-255-3133（内線423）
  - FAX 059-255-3290
  - Eメール [ma337fin-ma@inet.gsdf.mod.go.jp](mailto:ma337fin-ma@inet.gsdf.mod.go.jp)
- (2) 仕様書の内容に関する事項
  - 〒514-1118 三重県津市久居新町975
  - 陸上自衛隊久居駐屯地 業務隊（担当：梅澤）
  - TEL 059-255-3133（内線306）

## 6 競争参加資格の確認等

- (1) 本競争の参加希望者は、上記4に掲げる競争参加資格を有することを証明するため、次に従い、申請書及び資料（以下「申請書等」という。）を提出し、契約担当官等から競争参加資格の有無について確認を受けなければならない。
  - また、4(2)の格付を受けていない者も次に従い申請書等を提出することができる。この場合において、4(1)及び(5)から(14)までに掲げる事項を満たしているときは、開札の時に於いて4(2)から(4)に掲げる事項を満たしていることを条件として競争参加資格があることを確認するものとする。
  - 当該確認を受けた者が競争に参加するためには、開札の時点において上記4(2)

及び(4)までに掲げる事項を満たしていなければならない。

なお、期限までに申請書等を提出しない者及び競争参加資格がないと認められた者は、本競争に参加することができない。

申請書等の提出は、次に示すとおりとする。

ア 提出期間

令和7年7月1日(火)から同年7月18日(金)まで（行政機関の休日を除く）の毎日、午前8時30分から午後5時まで。（正午から午後1時までの間を除く。）

イ 提出方法

持参又は郵送（書留郵便に限る。）若しくは託送（書留郵便と同等のものに限る。）（以下「郵送等」という。）により提出

ウ 提出場所

上記5に同じ。

(2) 申請書は、別紙第1「一般競争参加資格確認申請書」により作成すること。

(3) 資料は、次に従い作成する。

なお、アの実績及びイの経験については、平成22年度以降入札公告日までに工事が完成し、引き渡しが済んでいるものに限り記載することとし、別紙第2「同種の工事の施工実績」及び別紙第3「配置予定の技術者」に記載する工事が、平成13年12月25日以降に完成した防衛省発注機関（旧防衛施設局及び旧防衛施設支局を含む。）の発注した工事の場合は、当該工事に係る施工成績評定通知書又は工事成績評定通知書の写しを添付する。

ア 同種の工事の施工実績

上記4(5)に掲げる資格があることを判断できる同種の工事の施工実績を1件記載する。記載様式は別紙第2とし、図面、写真等を引用する場合を含め、A4版1枚に記載する。

イ 配置予定の技術者

上記4(7)に掲げる資格があることを判断できる配置予定の技術者の資格、同種の工事の経験及び申請時における他工事の従事状況等を、別紙第3に記載すること。記載する同種の工事の経験の件数は1件でよい。

なお、配置予定の技術者として複数の候補技術者の資格及び同種の工事の経験を記載することもできる。また、同一の技術者を重複して複数工事の配置予定の技術者とするは差し支えないものとするが、他の工事を落札したことにより配置予定の技術者を配置することができなくなったときは、入札への参加はできないものとし、申請書を提出した者は、直ちに当該申請書の取下げを行うこと。また、他の工事を落札したことにより配置予定の技術者を配置することができないにもかかわらず入札した場合においては、不正又は不誠実な行為として、指名停止措置要領に基づく指名停止を行うことがある。

入札書の提出後、落札者決定までの期間（予決令第86条の調査（以下「低入札価格調査」という。）期間を含む。）において、他の工事を落札したことにより配置予定の技術者を配置することができなくなった場合は、直ちにその旨の申し出を行うこと。この場合において、その事実が認められた場合には、当

該入札を無効とする。

落札後、配置予定の技術者が配置できないことが明らかになった場合は、不正又は不誠実な行為として、指名停止措置要領に基づく指名停止を行うことがある。

ウ 工程表

アの実績が防衛省の発注した工事以外の者又は平成13年12月25日以前に完成した旧防衛施設局等の施工実績を有する者については、工程管理が適切であることを判断できる工程管理の技術的事項に対する所見を別紙第4「工程表」に記載すること。

エ 契約書の写し等

施工実績又は経験として記載した工事に係る契約書の写し又は当該同種工事を証明する資料を提出すること。ただし、当該工事が、財団法人日本建設情報総合センターの「工事实績情報サービス（CORINS）」に登録されている場合は、契約書の写しを提出する必要はない。

オ 資格審査結果通知書の写し

有効期限内である防衛省競争参加資格の資格審査結果通知書の写しを提出すること。

カ 情報保全に係る履行体制についての確認

平成22年4月1日から公告日までの間に、防衛省発注機関が発注した工事を完成（完了）した実績を有している者は別紙第5「誓約書」を提出し、有していない者は別紙第6「誓約書」を提出すること。

(4) 競争参加資格確認資料のヒアリング

必要に応じて実施する。なお、出席者は、資料の内容を説明できる者とする。

(5) 競争参加資格の確認は、申請書等の提出期限日をもって行うものとし、令和7年7月29日（火）までに通知する。

(6) その他

ア 申請書等の作成及び提出に係る費用は、申請者の負担とする。

イ 契約担当官等は提出された申請書等を競争参加資格の確認以外に申請者に無断で使用しない。

ウ 提出された申請書等は、返却しない。

エ 提出期限以降における申請書等の差し替え及び再提出は認めない。

オ 申請書等に関する問い合わせ先は、上記5に同じ。

7 競争参加資格がないと認めた者に対する理由の説明

(1) 競争参加資格がないと認められた者は、契約担当官等に対して競争参加資格がないと認めた理由について、次に従い説明を求めることができる。

ア 提出期限

上記6(5)の通知の日から令和7年8月5日（火）まで（行政機関の休日を除く。）の毎日、午前8時30分から午後5時まで（正午から午後1時までの間を除く。）。

イ 提出場所

上記5に同じ。

ウ 提出方法

書面（様式は自由とする。）を持参、郵送等又は電子メールにより提出する。

- (2) 契約担当官等は、(1)により説明を求められたときは、令和7年8月13日(水)までに説明を求めた者に対し、書面により回答する。

8 入札説明書に対する質問

- (1) 入札説明書に対して質問がある場合には、次に従い提出すること。

ア 提出期間

令和7年7月1日(火)から同年8月8日(金)まで（行政機関の休日を除く。）の毎日、午前8時30分から午後5時まで（正午から午後1時までの間を除く。）。郵送等による場合は令和7年8月7日(木)午後5時必着

イ 提出場所

上記5に同じ。

ウ 提出方法

書面（様式は自由とする。）を持参、郵送等又は電子メールにより提出する。

- (2) (1)の質問に対する回答書は、令和7年7月1日(火)から同年8月15日(金)まで（行政機関の休日を除く。）の毎日、午前8時30分から午後5時まで（正午から午後1時までの間を除く。）、上記5において閲覧に供する。

9 入札方法等

- (1) 入札書の提出方法等

ア 提出期限

令和7年8月20日(水) 午前12時まで

イ 提出場所

上記5に同じ。

ウ 提出方法

入札書及び工事費内訳明細書を各々封筒に入れて封かんし、入札書を入れた封筒の表に入札件名、開札日時及び商号又は名称を表記し、「入札書在中」と朱書きする。さらに、これらを1つの封筒に入れて封かんし、封筒の表に入札件名、開札日時及び商号又は名称を記載の上、持参又は郵送等により提出する。また、一般競争参加資格確認通知書又はその写しを提示又は同封する。

その際、郵送等により提出する場合は、提出期限までに到達するよう発送し、発送後速やかに担当部局に電話連絡する。

なお、入札書及び工事費内訳明細書が提出期限までに持参又は到達しない場合には、当該入札者は入札を辞退したものとみなす。

- (2) 落札決定に当たっては、入札書に記載された金額に当該金額の100分の10に相当する額を加算した金額（当該金額に1円未満の端数があるときは、その端数金額

を切り捨てた金額)をもって落札価格とするため、入札参加者は消費税及び地方消費税に係る課税事業者であるか免税事業者であるかを問わず、見積った契約希望金額の110分の100に相当する金額を入札書に記載する。

- (3) 入札回数は、原則として2回を限度とする。ただし、2回目の入札において落札者がいない場合は、3回目の入札を執行する場合もある。なお、予算決算及び会計令第99条の2の規定による随意契約は、特別な場合を除き適用しない。

## 10 入札保証金及び契約保証金

### (1) 入札保証金

免除

### (2) 契約保証金

納付。この際、落札者は、銀行、契約担当官等が確実と認める金融機関または保証事業会社の保証をもって、契約保証金の納付に代えるものとする。

ただし、公共工事履行保証証券による保証を付し、又は履行保証保険契約の締結を行った場合は契約保証金を免除する。なお、保証金額又は保険金額は請負代金額の10分の1（落札者が予決令第85条の規定に基づいて作成された基準（以下「調査基準価格」という。）を下回って、低入札価格調査を受けた場合は、請負代金額の10分の3）以上とする。

この納付をもって落札者が契約を履行しない場合の違約金として取り扱うこととする。

## 11 工事費内訳明細書の提出

- (1) 第1回の入札に際し、第1回の入札書に記載される入札金額に対応した**工事費内訳明細書**を提出しなければならない。

### (2) 工事費内訳明細書の作成方法

ア 交付した数量書にある総括表の構成に対応した経費項目（直接工事費、共通仮設費、現場経費、一般管理費等）を記載することとする。また、直接工事費の明細書については、交付した数量書に対応する摘要（土木工事にあつては規格・寸法）、数量、単位、単価、金額等を記載したものとする。

イ 工事費内訳明細書には、**必ず表紙を付ける**ものとし、表紙には商号又は名称、住所及び代表者氏名並びに発注者名及び工事名を記載し、表紙以外には商号又は名称、住所及び代表者氏名を記載しない。

### (3) 工事費内訳明細書の提出方法等

#### ア 提出期間

上記9(1)アに同じ。

#### イ 提出場所

上記9(1)イに同じ。

#### ウ 提出方法

上記9(1)ウを参照

- (4) 提出された工事費内訳明細書は返却しないものとする。

- (5) 工事費内訳明細書を提出しない者は、入札に参加することができない。

- (6) 提出された工事費内訳明細書の確認の結果、別表の各項に該当する場合は、入札心得書に規定する「その他入札に関する条件に違反した入札」として、当該入札参加者の入札を無効とする場合がある。
- (7) 提出された工事費内訳明細書について説明を求める場合がある。
- (8) 提出された工事費内訳明細書については、必要に応じ公正取引委員会へ提出する場合がある。  
この場合、指名停止措置要領に基づき、指名停止措置を行うことがある。
- (9) 工事費内訳明細書は、参考図書として提出を求めるものであり、契約上の権利義務を生じるものではない。

## 12 開札

- (1) 開札の日時及び場所
  - ア 開札日時 令和7年8月21日(木) 午前11時00分
  - イ 開札場所 第337会計隊 入札室(9号隊舎1階中央西側)
- (2) 開札は、(1)に掲げる日時及び場所において、入札者又はその代理人を立ち合わせて行う。ただし、郵便等などの入札者又はその代理人が立ち会わない場合は、入札事務に関係のない職員を立ち合わせて行う。
- (3) 開札に立ち会わない場合でも、その者から提出された入札書は有効なものとして取り扱う。
- (4) (3)の場合において、再度の入札を行うこととなったときは、再度の入札への参加の意思の有無を電話により確認するものとする。
- (5) 第1回目の入札において落札者が決定しなかった場合、再度入札に移行する。再度入札の日時については、第1回目の入札終了後に示す。

## 13 入札の無効

- (1) 次に掲げる入札は無効とする。
  - ア 本公告において示した競争参加資格のない者のした入札
  - イ 申請書等に虚偽の記載をした者のした入札
  - ウ 現場説明書及び入札心得書において示した条件等入札に関する条件に違反した入札
  - エ 契約担当官等により競争参加資格のある旨確認された者であっても、落札決定の時点において上記4に掲げる資格のないものは競争参加資格のない者に該当する。
- (2) (1)の無効の入札を行った者を落札者としていた場合には、落札決定を取消す。

## 14 情報保全に係る履行体制についての最終確認

入札の結果、落札予定者となった者に対し、情報保全に係る履行体制についての確認のため、別紙第7から別紙第10までの資料を求めることがある。提出期間は、資料提出要請の日からおおむね3営業日程度とするので、事前に準備しておくこと。提出された資料では情報保全に係る履行体制について適切な体制を有すると確認できない者に対しては、追加資料を求めたりヒアリングを行うこともある。提出

期限内に資料提供できない者、追加資料の提出やヒアリングを拒否した者及び当該追加資料等によっても情報保全に係る履行体制について、適切な体制を有すると確認できない者については、競争参加資格を取り消し、その者の入札を無効とすることがある。

#### 15 落札者の決定方法

- (1) 予決令第79条の規定に基づいて作成された予定価格の制限の範囲内で最低の価格をもって有効な入札を行った者を落札者とする。ただし、落札者となるべき者の入札価格によっては、その者により当該契約の内容に適合した履行がなされないおそれがあると認められるとき、又はその者と契約を締結することが公正な取引の秩序を乱すこととなるおそれがある著しく不相当であると認められるときは、予定価格の制限の範囲内の価格をもって入札した他の者のうち最低の価格をもって入札した者を落札者とする可能性がある。
- (2) (1)の場合において、落札者となるべき同価格の入札をした者が2人以上あるときは、くじへ移行する。くじの実施方法等については、発注者から指示をする。
- (3) 落札者となるべき者の入札価格が調査基準価格を下回る場合は、低入札価格調査を行うので、調査に協力しなければならない。

#### 16 配置予定技術者の確認

落札者決定後、発注者支援データベース・システム等により配置予定の監理技術者の専任制違反の事実が確認された場合、契約を結ばないことがある。

なお、病休・死亡・退職等極めて特別な場合でやむを得ないとして承認された場合のほかは、配置予定技術者の変更を認めない。病気等特別な理由により、やむを得ず配置技術者を変更する場合は、4(7)に掲げる基準を満たし、かつ当初の配置予定技術者と同等以上の者を配置しなければならない。

#### 17 別に配置を求める技術者

専任の監理技術者の配置が義務付けられている工事において、調査基準価格を下回った価格をもって契約する場合には、契約の相手方が陸上自衛隊久居駐屯地で入札日から過去2年以内に完成した工事、あるいは入札時点で施工中の工事に関して、次のいずれかに該当する場合、監理技術者とは別に、4(7)に定める要件と同一の要件（4(7)イに掲げる工事経験を除く。）を満たす技術者を、専任で1名現場に配置することとする。

- (1) 65点未満の工事成績評定を通知された者
- (2) 契約担当官等から施工中又は施工後において工事請負契約書に基づいて修補又は損害賠償を請求された者。ただし、軽微な手直し等は除く。
- (3) 品質管理、安全管理に関し、指名停止又は契約担当官等から書面により警告若しくは注意の喚起を受けた者。
- (4) 自らに起因して工期を大幅に遅延させた者

なお、当該技術者は施工中、監理技術者を補助し、監理技術者と同様の職務を行うものとする。

また、上記の技術者を求めることとなった場合には、その氏名その他必要な事項を監理技術者の通知と同様に契約担当官等に通知することとする。

18 入札後、契約を締結するまでの間に、都道府県警察から暴力団関係業者として防衛省が発注する工事等から排除するよう要請があり、当該状況が継続している有資格者とは契約を行わない。

19 契約書作成の要否等

契約書を作成するものとする。（適用条項は建設工事請負契約書、談合等の不正行為に関する特約条項及び暴力団排除に関する特約条項とする。）

20 支払条件

前払金等

契約金額が300万円以上の場合は、希望により請負金額の10分の4以内の前金払を可とする。ただし、低入札価格調査を受けたものとの契約については、前金払の割合を請負代金の10分の2以内とする。

21 火災保険付保の要否

要

22 再苦情申立て

契約担当官等からの競争参加資格がないと認めた理由の説明に不服がある者は7(2)の回答を受けた日の翌日から起算して7日（行政機関の休日を除く。）以内に、書面により、契約担当官等に対して、再苦情の申立てを行うことができる。当該再苦情申立てについては、入札監視委員会が審議を行う。

(1) 提出期間

令和7年8月14日（月）から同年8月21日（木）まで（行政機関の休日を除く。）の午前8時30分から午後5時までに行うこと。

(2) 提出場所及び再苦情申立てに関する手続等を示した書類等の入手先は、上記5に同じ。

23 関連情報を入手するための照会窓口

上記5に同じ。

24 その他

(1) 入札・契約の手続において使用する言語及び通貨は、日本語及び日本国通貨に限る。

(2) 入札参加者は、入札心得書及び契約書案を熟読し、入札心得書を遵守する。

(3) 申請書等に虚偽の記載をした場合は、指名停止措置要領に基づく指名停止を行うことがある。

(4) 落札者は6(1)の資料に記載した配置予定の技術者を、当該工事の現場に配置

する。

- (5) 代表者以外のものが入札に参加する場合は、入札時に委任状を提出すること。

1 未提出であると認められる場合	(1)	工事費内訳明細書が白紙である場合
	(2)	工事費内訳明細書に表紙がついていない場合
2 記載すべき事項が欠けている場合	(1)	数量、単価、金額等の記載が欠けている場合
3 記載すべき事項に誤りがある場合	(1)	発注案件名に誤りがある場合
	(2)	提出業者名に誤りがある場合
	(3)	工事費内訳明細書の合計金額が入札金額と大幅に異なる場合
4 その他	(1)	他の入札参加者の工事費内訳明細書と類似し、合理性がなく、極めて不自然な場合

## 標準競争参加資格確認申請書作成要領

久居（7）9号建物空調機改修工事（公告第MM16号）に係る一般競争入札に参加を希望する者は、この作成要領に基づき「一般競争参加資格確認申書」、「同種の工事の施工実績」及び「配置予定の技術者」を作成の上、各1部提出して下さい。また、「同種の施工実績」が防衛省発注機関（旧防衛施設局及び旧防衛施設支局を含む。）の発注した工事以外の者又は平成13年12月25日以前に完成した者については、「工程管理に対する技術的所見」を作成の上、1部提出して下さい。

なお、これらの資料は、競争参加資格を確認するための基礎資料として提出していただくものです。

### 記

#### 1 一般競争参加資格確認申請書

住所、商号又は名称及び代表者名等を記載し申請して下さい。

#### 2 同種の工事の施工実績

貴社が元請（共同企業体による施工は、出資比率が20パーセント以上とする。）として施工実績のある同種の工事について記載して下さい。

- (1) 記載する工事は、平成22年度以降に完成した工事の中から、代表的なものを1件記載して下さい。

なお、同種工事との判断が難しい場合は3件程度まで記載されても可とします。

- (2) 記載する工事が、平成13年12月25日以降に完成した防衛省発注機関（旧防衛施設局及び旧防衛施設支局を含む。）の発注した工事の場合は、防衛施設庁において実施する建設工事の請負業者の施工成績評定要領について（施本建第220号（CCP））（13. 12. 19）に基づく施工成績評定通知書（以下「施工成績評定通知書」という。）並びに工事成績。評定要領について（施本建第134号（CCP））（19. 7. 30）、工事成績評定要領について（経施第4404号）（21. 3. 31）、工事成績評定要領について（防整技第15542号）（27. 10. 1）又は工事成績評定要領について（防整技第7160号）（28. 3. 31）に基づく工事成績評定通知書「（以下「評定通知書」という。）の写しを添付して下さい。なお、紛失等により評定通知書の写しを添付することができない場合は、書面（様式自由）により評定通知書の写しの交付を申し出てください。
- (3) 「工事場所」は、都道府県名、市町村名を記載して下さい。
- (4) 「契約金額」は、百万円単位で記載して下さい。
- (5) 「工期」は、契約書に基づき記載して下さい。
- (6) 「受注形態等」は、単体若しくは共同企業体の別を記載し、共同企業体の場合は、当該企業体の名称と出資比率を記載して下さい。
- (7) 「工事概要」は、構造形式、規模・寸法、使用機材・数量及び施工条件についてそれぞれ簡潔に記載して下さい。
- (8) 「CORINS登録の有無」は、当該工事が、CORINSに登録されている場合は「有」に○を付し、登録番号を記載して下さい。

### 3 配置予定の技術者

貴社が本工事を請け負うこととした場合、実際に配置可能な主任技術者又は監理技術者を記載してください。

- (1) 予定者として複数の候補技術者を記載しても結構です。

また、同一の技術者を重複して複数工事の配置予定の技術者とする事は差し支えないものとするが、他の工事を落札したことにより配置予定の技術者を配置することができなくなったときは、入札してはならず、申請書を提出した者は、直ちに当該申請書の取下げを行ってください。他の工事を落札したことにより配置予定の技術者を配置することができないにもかかわらず入札した場合においては、不正又は不誠実な行為として、工事請負契約等に係る指名停止等の措置要領について（防整施（事）第150号）（28. 3. 31）（以下「指名停止措置要領」という。）に基づく指名停止を行うことがあります。

入札後、落札者決定までの期間（予算決算及び会計令（昭和22年勅令第165号。）第86条の調査期間を含む。）において、他の工事を落札したことにより配置予定の技術者を配置できなくなった場合は、直ちにその旨の申し出を行ってください。この場合において、事実が認められた場合には、当該入札を無効とします。

落札後、配置予定の技術者が配置できないことが明らかになった場合は、不正又は不誠実な行為として指名停止措置要領に基づく指名停止を行うことがあります。

- (2) 「最終学歴」は、学校名、学科名及び卒業年次等を記載してください。
- (3) 「法令による資格・免許」は、本工事の主任技術者として配置を予定されている者が取得している資格等を適宜記載してください。
- なお、その他の資格として取得したものがあれば、適宜記載してください。
- (4) 「工事概要」は、当該技術者が従事した同種の工事のうち、平成21年度以降に完成した工事の中から、代表的なものを記載してください。
- (5) 記載する工事が平成13年12月25日以降に完成した防衛省発注機関（旧防衛施設局及び旧防衛施設支局を含む。）の発注した工事の場合は、評定通知書の写しを添付してください。

なお、紛失等により評定通知書の写しを添付することができない場合は、書面（様式自由）により評定通知書の写しの交付を申し出てください。

- (6) 「工事場所」は、都道府県名、市町村名を記載してください。
- (7) 「契約金額」は、百万円単位で記載してください。
- (8) 「工期」は、契約書に基づき記載してください。
- (9) 「従事役職」は、当該工事に技術者として従事した役職名を記載してください。
- (10) 「工事内容」は、当該工事の構造形式、規模等を簡潔に記載してください。
- (11) 「CORINS登録の有無」は、当該工事が、CORINSに登録されている場合は「有」に○を付し、登録番号を記載してください。
- (12) 「申請時における他工事の従事状況等」は、従事している全ての工事について、本工事を落札した場合の技術者の配置予定等を記載して下さい。

- (13) 「本工事と重複する場合の対応措置」は、申請時において他工事に従事している場合は、対応措置を記載して下さい。

#### 4 工程管理に対する技術的所見

- (1) 本工事の図面及び仕様書等に基づき可能な範囲で、工事施工に関する工程表を作成して下さい。
- (2) 工程表に記載する内容は、主要となる項目と数量及びその概略工程とします。
- (3) 作成した工程表を基に、工程管理に対する技術的所見を記載して下さい。

#### 5 提出場所、提出方法及び提出期間

##### (1) 提出場所

〒514-1118 三重県津市久居新町975

陸上自衛隊久居駐屯地 第337会計隊契約班 (担当：小寺)

TEL 059-255-3133 (内線423)

FAX 059-255-3290

メール ma337fin-ma@inet.gsdf.mod.go.jp

##### (2) 提出方法

持参又は郵送（書留郵便に限る。）若しくは託送（書留郵便と同等のものに限る。）（以下「郵送等」という。）により提出して下さい。

##### (3) 提出期間

令和7年7月1日(火)から同年7月18日(金)まで（行政機関の休日を除く）の毎日、午前8時30分から午後5時まで。（正午から午後1時までの間を除く。）

#### 6 競争参加資格の確認

競争参加資格の確認は、提出期限の日をもって行い、その結果は令和7年7月29日（火）までに書面により通知します。

#### 7 競争参加資格がないと認められた方に対する理由の説明について

- (1) 競争参加資格がないと認められその旨通知された方は、その理由について説明を求めることができます。

- (2) (1)の説明を求める場合には、令和7年8月5日（火）午後5時までに、持参、郵送等又は電子メールにより提出して下さい。より提出して下さい。ただし、正午から午後1時までの間は受付を行っていませんので注意して下さい。

書面の提出先

〒514-1118 三重県津市久居新町975

陸上自衛隊久居駐屯地 第337会計隊契約班 (担当：小寺)

TEL 059-255-3133 (内線423)

メール ma337fin-ma@inet.gsdf.mod.go.jp

- (3) 説明を求められたときは、令和7年8月13日（水）までに、説明を求めた者に対して、回答書面を送付します。

## 8 その他

- (1) 資料の作成等に係る費用は、申請者の負担とします。
- (2) 提出された資料は、当局において目的以外に使用することはありません。
- (3) 提出された資料は、返却いたしません。
- (4) 提出期限日以降の資料の差替え及び再提出は認めません。
- (5) 資料提出に関する問い合わせ先 7 (2) と同じ。

一般競争参加資格確認申請書

令和 年 月 日

分任契約担当官  
陸上自衛隊久居駐屯地  
第337会計隊長 藤田 亮 殿

住 所  
商号又は名称  
代表者氏名  
代表者連絡先  
担当者氏名  
担当者連絡先

令和7年7月1日付けで入札公告のありました久居（7）4号建物空調機改修工事に係る競争参加資格について確認されたく、下記の書類を添えて申請します。

なお、予算決算及び会計令（昭和22年勅令第165号）第70条の規定に該当する者でないこと、入札説明書4（10）、（11）の条件を満たすこと及び添付書類の内容について事実と相違ないことを誓約します。

記

- 1 入札説明書6（3）アに定める同種の工事の施工実績を記載した書面
- 2 入札説明書6（3）イに定める配置予定の技術者の資格等を記載した書面
- 3 入札説明書6（3）エに定める契約書の写し  
（契約書の写しの提出を求める場合のみ）
- 4 入札説明書6（3）ウに定める工程表を記載した書面  
（工程表の写しの提出を求める場合のみ）

以 上

注) 4項は提出者のみ記載してください。

## 同種の工事の施工実績

会社名 \_\_\_\_\_

工事名称等	工 事 名	
	発 注 機 関 名	
	工 事 場 所	
	契 約 金 額	
	工 期	年 月 ~ 年 月
	受 注 形 態	
工事概要	構 造 形 式	
	規 模 ・ 寸 法	
	使 用 器 材 ・ 数 量	
	施 工 条 件	
	そ の 他	
CORINS登録の有無		有 (CORINS登録番号 _____) 無

- 注) 1 必ず同種工事が確認できる内容で記載のこと。
- 2 CORINS登録の有無について、いずれかに○を付す。  
「有」に○を付した場合は、CORINSの登録番号を記載すること。  
「無」に○を付した場合は、契約書の写しを添付すること。
- 3 記載する工事が、平成13年12月25日以降に完成した地方防衛局等の発注した工事の場合は、当該工事に係る施工成績評定通知書又は工事成績評定通知書等の写しを添付すること。

## 配置予定の技術者

会社名 \_\_\_\_\_

項	目	主任技術者又は監理技術者
氏	名	
最	終 学 歴	
法令による資格・免許		
工事概要	工 事 名	
	発 注 者 名	
	工 事 場 所	
	契 約 金 額	
	工 期	年 月 ~ 年 月
	従 事 役 職	
	工 事 内 容	
	CORINS登録の有無	有 (CORINS登録番号 ) 無
申請時における他工事の 従事状況等	工 事 名	
	発 注 者 名	
	工 期	年 月 ~ 年 月
	従 事 役 職	
	本工事との重複 する場合の対応 措 置	
	CORINS登録の有無	有 (CORINS登録番号 ) 無

- 注) 1 必ず同種工事が確認できる内容で記載のこと。
- 2 CORINS登録の有無について、いずれかに○を付す。  
「有」に○を付した場合は、CORINSの登録番号を記載すること。  
「無」に○を付した場合は、契約書の写しを添付すること。
- 3 記載する工事が、平成13年12月25日以降に完成した地方防衛局等の発注した工事の場合は、当該工事に係る施工成績評定通知書又は工事成績評定通知書等の写しを添付すること。

## 工 程 表

工事名：

会社名： \_\_\_\_\_

項 目	単 位	数 量	4月		5月		6月		7月		8月		9月		10月		11月		12月		1月		2月		3月			
			10	20	10	20	10	20	10	20	10	20	10	20	10	20	10	20	10	20	10	20	10	20	10	20		

■ 工程管理に対する技術的所見

## 誓 約 書

分任契約担当官  
陸上自衛隊久居駐屯地  
第337会計隊長 藤田 亮 殿

住 所  
商号又は名称  
代表者氏名 印

弊社は、過去5年間に防衛省発注の工事（業務）を完成（完了）・引渡ししておりますが、その際、契約条項に則り守秘義務に努めておりました。今回、本工事（業務）を受注する際には、過年度の契約と同様に、契約条項に則り守秘義務に努めること、また、契約を履行する一環として収集、整理、作成等した一切の情報については、発注者の同意なく、代表権を有する者、役員（持分会社にあっては社員を含む。）、管理職員等であっても、その取扱いを認められた者以外の者はこれに接しないこと、及び、職務上の下級者等に対してその提供を要求しないなど情報の保全に万全を期すこと、あわせて、本業務に従事する業務従事者若しくは親会社等の国籍その他これに類するものが、発注者との契約に違反する行為を求められた場合に、これを拒む権利を実効性をもって法的に保障されない国又は地域に該当する者及び国連安保理決議において労働許可を提供しないことが決定されている国又は地域に該当する者でないことを誓約いたします。

## 誓 約 書

分任契約担当官  
陸上自衛隊久居駐屯地  
第337会計隊長 藤田 亮 殿

住 所  
商号又は名称  
代表者氏名 印

弊社は、本工事（業務）を受注する際には、契約条項に則り守秘義務に努めること、また、契約を履行する一環として収集、整理、作成等した一切の情報については、発注者の同意なく、代表権を有する者、役員（持分会社にあっては社員を含む。）、管理職員等であっても、その取扱いを認められた者以外の者はこれに接しないこと、及び、職務上の下級者等に対してその提供を要求しないなど情報の保全に万全を期すこと、あわせて、本業務に従事する業務従事者若しくは親会社等の国籍その他これに類するものが、発注者との契約に違反する行為を求められた場合に、これを拒む権利を実効性をもって法的に保障されない国又は地域に該当する者及び国連安保理決議において労働許可を提供しないことが決定されている国又は地域に該当する者でないことを誓約いたします。

## 業務従事者一覧

監理（主任 ・管理）技 術者 現場代理人 担当技術者	氏名	
	所属	
	役職	
	学歴	（中学校以降を記載）
	職歴	
	業務経験	（特に海外での業務経験、情報保全に関する業務経験があれば積極的に記載）
	研修実績その他の経歴	（特に海外業務に関する研修、情報保全に関する研修があれば積極的に記載）
	専門的知識その他の知見	（特に海外業務に関する専門的知識、情報保全に関する専門的知識があれば積極的に記載）
	資格	（特に海外業務に関する資格、情報保全に関する資格があれば積極的に記載）
	母語及び外国語能力	
	国籍その他文化的背景	
	業績等	（特に海外業務に関する業績、情報保全に関する業績があれば積極的に記載）

- 注：1 不要な行は削除すること。  
 2 記載する内容が特になし項目は、「特になし」と記載すること。  
 3 内容を証明する資料は不要。自己申告で良い。

## 取扱い制限情報に関する社内規則

項 目	内 容
取扱い制限情報に関する社内規定	<input type="checkbox"/> 社内規則がある
	<input type="checkbox"/> 社内規則に類する資料がある
	<input type="checkbox"/> 社内規則及びそれに類する資料がない

- 注：1 いずれかの「□」に「■」を付す。
- 2 社内規則若しくはそれに類する資料がある場合は、その写しを提出する。
- 3 社内規則及びそれに類する資料がない場合は、別に定める申出書を提出する。

申 出 書

分任契約担当官  
陸上自衛隊久居駐屯地  
第337会計隊長 藤田 亮 殿

住 所  
商号又は名称  
代表者氏名 印

弊社は、顧客との契約に基づき取扱いを制限された情報については、代表権を有する者、役員（持分会社にあっては社員を含む。）、管理職員等であっても、当該契約に基づきその取扱いを認められた者以外の者はこれに接しないこと、また、職務上の下級者等に対してその提供を要求しないことを申し出ます。

代表者 （記名・押印）  
役 員 （記名・押印）

※履歴事項全部証明書に記載のある役員全ての記名押印を行うこと。  
※履歴事項全部証明書の写しを提出すること。

## 指導・監督・業務支援・助言・監査等を行う者一覧

親会社	会社名	
	代表者名及び国籍	
	本社所在地	
地域統括会社	会社名	
	代表者名及び国籍	
	本社所在地	
ブランド・ライセンサー	会社名	
	代表者名及び国籍	
	本社所在地	
フランチャイザー	会社名	
	代表者名及び国籍	
	本社所在地	
コンサルタント	会社名	
	代表者名及び国籍	
	本社所在地	
<input type="checkbox"/> 親会社等が存在しない		

注：1 不要な行は削除すること。

2 親会社にさらに親会社が存在する場合は、全ての親会社について記載すること。

3 内容を証明する資料を提出すること。HP等出来合いの資料で可。

## 取扱い制限情報が親会社等への報告等対象でないことがわかる資料

項 目	内 容
取扱い制限情報に関する資料	<input type="checkbox"/> 報告、共有又はその他情報提供の対象とならないことが明記された資料がある
	<input type="checkbox"/> 社内に類する資料がある
	<input type="checkbox"/> 資料がない

- 注：1 いずれかの「□」に「■」を付す。  
2 資料がある場合は、その写しを提出する。  
3 資料がない場合は、別に定める申出書を提出する。

## 申 出 書

分任契約担当官  
陸上自衛隊久居駐屯地  
第337会計隊長 藤田 亮 殿

住 所  
商号又は名称  
代表者氏名 印

弊社は、顧客との契約に基づき取扱いを制限された情報については、親会社、地域統括会社、ブランド・ライセンサー、フランチャイザー、コンサルタント等の指導、監督、業務支援、助言、監査等を行う者であっても、当該契約に基づき、報告、共有又はその他情報提供の対象とならないことを申し出ます。

親会社 (商号又は名称・代表者氏名・代表者印)  
地域統括会社 (商号又は名称・代表者氏名・代表者印)  
ブランド・ライセンサー (商号又は名称・代表者氏名・代表者印)  
フランチャイザー (商号又は名称・代表者氏名・代表者印)  
コンサルタント (商号又は名称・代表者氏名・代表者印)

※別紙第9の一覧表に示した者全ての名称等を記載すること

## 数量公開の説明書

### 1 提供方法

数量書の提供は、全ての者に対し、図面等の交付と同時に行うものとする。

### 2 数量書に対する質問等

数量書に対する質問の提出は、原則として、入札心得書に記載された「入札説明書に対する質問」又は「図面、仕様書、現場説明書等に対する質問」の取扱いに準じて行うものとする。

質問書は、入札説明書等に対する質問書とは区別して提出するものとする。なお、数量の差異等に係わる質問は、根拠資料も併せて提出するものとする。質問に対する回答については、入札説明書等に対する質問の回答書とは、別に回答する。

### 3 数量書の数量及び構成

#### (1) 数量の算出は、次の基準により算出している。

##### ア 建築工事

「公共建築数量積算基準（令和7年度版）国土交通省大臣官房官庁営繕部制定」

##### イ 土木工事

「国土交通省土木工事積算基準（令和7年度版）国土交通省大臣官房技術調査課制定」

「令和7年度 施工パッケージ型積算方式標準単価表」

##### ウ 電気設備工事・機械設備工事

「公共建築設備数量積算基準（令和7年度版）国土交通省大臣官房官庁営繕部制定」

「防衛施設設備積算要領（令和4年度版）整備計画局施設技術管理官制定」

##### エ 通信工事

「公共建築設備数量積算基準（令和7年度版）国土交通省大臣官房官庁営繕部制定」

「防衛施設設備積算要領（令和4年度版）整備計画局施設技術管理官制定」

「通信工事積算要領（令和4年度版）整備計画局施設技術管理官制定」

#### (2) 数量書の様式は、次の書式を参考としている。

##### ア 建築工事

「公共建築工事内訳書標準書式（令和5年度版）国土交通省大臣官房官庁営繕部制定」

##### イ 電気設備工事・機械設備工事・通信工事

「公共建築設備工事内訳書標準書式（令和5年度版）国土交通省大臣官房官庁営繕部制定」

以 上

算出表

工事名称：久居（7）4号建物空調機改修工事

番号	項目	設計数量	単位	計算式	数量	計算
1	仮設工事			図番4/6参照		
(1)	墨出し	120.00	m <sup>2</sup>	8.700 * 6.825 = 59.378		
	内部改修 (複合改修)			2.900 * 6.825 = 19.793		
				5.800 * 6.825 = 39.585		
				59.378 + 19.793 + 39.585 = 118.755 ≈ 120.000		
(2)	養生	120.00	m <sup>2</sup>	1 (1) と同じ		
	内部改修 (複合改修)					
(3)	整理清掃後片付け	120.00	m <sup>2</sup>	1 (1) と同じ		
	内部改修 (複合改修)					
(4)	内部仕上足場	120.00	m <sup>2</sup>	1 (1) と同じ		
	脚立足場 階高4.0m以下					
2	配管工事(電気設備工事)					
(1)	配管工事 厚鋼電線管 (G54)	8.00	m	新設プルボックス～新設分電盤まで：8.00m		
(2)	配管工事 厚鋼電線管 (G22)	20.00	m	新設分電盤～各新設室外機まで：20.00m 5.000 + 5.000 + 10.000 = 20.000		
(3)	配管工事 防水可とう電線管	1.00	式	新設室外機との接続部など：1.00式		
(4)	プルボックス新設 250*250*250 SUS/WP	1.00	個			
(5)	貫通口新設 防火処理含む	1.00	式			
3	配線工事 (電気設備工事)					
(1)	配線工事 EM-CET60sq	75.00	m	キュービクルへ～新設分電盤まで キュービクル内：3.00m ケーブルラック配線：5.00m 天井ころがし：59.00m プルボックス～分電盤まで：8.00m 3.000 + 5.000 + 59.000 + 8.000 = 75.000		

算出表

工事名称：久居（7）4号建物空調機改修工事

番号	項目	設計数量	単位	数量計算
(2)	配線工事 EM-CEQ5.5sq	15.00	m	新設分電盤～RC-1及びRC-3：15.00m 新設分電盤～RC-1：10.00m 新設分電盤～RC-3：5.00m 10.000 + 5.000 = 15.000
(3)	配線工事 EM-CEQ3.5sq	5.00	m	新設分電盤～RC-2：5.00m
(4)	配線工事（接地線） EM-IEI4sq	75.00	m	キュービクル～新設接地極まで キュービクル内：3.00m クーブルラック配線：5.00m 天井ころがし：59.00m ブルボックス～接地極まで：8.00m 3.000 + 5.000 + 59.000 + 8.000 = 75.000
(5)	配線工事 EM-EEF1.6-3C	18.00	m	新設空調機室内機～室外機の接続線：18.00m RC-1：6.00m RC-2：6.00m RC-3：6.00m 6.000 + 6.000 + 6.000 = 18.000
4	電力設備工事（電気設備工事）			
(1)	開閉器増設 既設キュービクル内	1.00	個	MCCB100A 埋込形
(2)	開閉器盤新設			ELB60A AC100*1（主幹） ELB30A*2 ELB20A*2（子ブレーカー予備込み）
5	配管工事（機械設備工事）			
(1)	冷媒管新設 5分*3分（ペアコイル）	12.00	m	RC-1+RC-3：12.00m RC-1：6.00m RC-3：6.00m 6.000 + 6.000 = 12.000
(2)	冷媒管新設 4分*2分（ペアコイル）	6.00	m	RC-2：6.00m

算出表

工事名称：久居（7）4号建物空調機改修工事

番号	項目	設計数量	単位	数量計算
(3)	ドレン管新設	18.00	m	RC-1+RC-2+RC-3：18.00
				RC-1：6.00m
				RC-2：6.00m
				RC-3：6.00m
				6.000 + 6.000 + 6.000 = 18.000
(4)	スリムダクト	1.00	式	
(5)	貫通口新設 空調配管用	1.00	式	
6	空調設備工事（機械設備工事）			
(1)	天吊り空調機新設 ダイキン SZRH12BYN 同等品以上	1.00	式	タイガーベース及び防振ゴム含む
(2)	壁掛け空調機新設 ダイキン SZRAE08YNT 同等品以上	1.00	式	タイガーベース及び防振ゴム含む
(3)	壁掛け空調機新設 ダイキン SZRAE08YNT 同等品以上	1.00	式	タイガーベース及び防振ゴム含む
6	その他工事			
(1)	真空引き	1.00	式	
(2)	試運転調整	1.00	式	

令和 年 月 日

委 任 状

受任者

商号又は名称

役 職

氏 名

使 用 印 \_\_\_\_\_ 印

私は上記の者を代理人と定め、下記工事（業務）について、次の権限を委任します。

記

工事名（業務の名称）：久居（7）4号建物空調機改修工事

委任事項

- 1 入札及び見積について
- 2 契約締結について
- 3 契約履行について
- 4 代金の請求及び受領について
- 5 その他上記工事（業務）に関する一切の件

委任者

住 所

商号又は名称

役 職

代表者の氏名 \_\_\_\_\_ 印

分任契約担当官

陸上自衛隊久居駐屯地

第337会計隊長 殿

分任資金前渡官吏

陸上自衛隊久居駐屯地

第337会計隊長 殿

入 札 書

工事名（業務の名称）：久居（7）4号建物空調機改修工事

入札金額（税抜）：

上記の金額をもって、公告及び入札心得書等の条項を承諾の上、入札します。

令和 年 月 日

分任契約担当官  
陸上自衛隊久居駐屯地  
第337会計隊長 殿

住 所  
商号又は名称  
役 職  
氏 名

---

印

入 札 辞 退 届

工事名

久居（7）4号建物空調機改修工事

上記工事について、都合により入札を辞退します。

(辞退理由)

令和 年 月 日

分任契約担当官

陸上自衛隊久居駐屯地

第337会計隊長 藤田 亮 殿

住 所

商号又は名称

代表者氏名

印

市場価格調査書

分任契約担当官陸上自衛隊久居駐屯地  
第337会計隊長 藤田 亮 殿

¥ \_\_\_\_\_ (税抜)

工 事 名 : 久居 (7) 4号建物空調機改修工事

提 出 期 限 : 令和7年8月18日 (FAX提出可)

納期 (工期) : 令和8年11月28日

履 行 場 所 : 陸上自衛隊久居駐屯地

令和 年 月 日

住 所  
商号又は名称  
役 職  
氏 名 \_\_\_\_\_ 印

※ 総額がわかる積算内訳書の提出も宜しくお願いします。(様式随意)