

公 告

分任契約担当官
陸上自衛隊今津駐屯地
第397会計隊今津派遣隊長 山下 史織

以下のとおり一般競争入札を実施するので、「入札及び契約心得」及び「契約条項」を承知のうえ参加されたい。

1 入札事項

契約実施計画番号		調 達 要 求 番 号		物 品 番 号		仕 様 書 番 号	
5QGA19906060		5RNF1CL1001 0001					
品名 または 件名							
あいば野（7）油分離槽清掃							
部品番号 または 規格							
仕様書のとおり							
使用器材名							
予定数量	単位	銘 柄	使 用 期 限 等	グ ル ー プ	指定	検査	包装
48.00	TN						
納地または工事場所				引 渡 場 所			
今津駐業				あいば野演習場指定場所			
搬 入 場 所				納 期 または 工 期			
演習場管理班 紺田技官（691）				令和8年3月31日（火）			

2 競争参加資格

次のいずれかであること

全省庁統一資格の「役務の提供等」に係る等級がA、B、C、D等級であること
ただし、細部は注意事項による。

3 契約条項を示す場所

陸上自衛隊今津駐屯地 第397会計隊今津派遣隊事務室

4 説明会及び入札執行の日時場所

説明会日時場所：実施しない

入札日時場所：令和7年6月3日（火）11時00分 会計隊入札室

5 保証金

入札保証金：免除 契約保証金：免除

6 落札決定方式及び契約方式

落札決定方式：単価 契約方式：一般競争

7 注意事項

(1) 競争に参加する者に必要な事項

ア 予算決算及び会計令第70条の規定に該当しない者であること。なお、未成年者、被保佐人又は被補助人であって、契約締結のために必要な同意を得ている者は、同条中、特別の理由がある場合に該当する。

イ 予算決算及び会計令第71条の規定に該当しない者であること。

ウ 令和07・08・09年度全省庁統一資格「役務の提供等」D等級以上に格付けされ、近畿地域の競争参加資格を有する者、又は、当該競争参加資格を有していない者で、入札書の受領期限までに競争参加資格審査を受け、競争参加資格者名簿に登録された者であること。

エ 都道府県警察から暴力団関係業者として防衛省が発注する工事等から排除するよう要請があり、当該状態が継続している有資格業者については、競争参加を認めない。

オ 入札後、契約を締結するまでの間に、都道府県警察から暴力団関係業者として防衛省が発注する工事等から排除するよう要請があり、当該状態が継続している有資格業者とは契約を行わない。

カ 入札心得に定める「暴力団排除に関する誓約事項」に基づく誓約を行わない者の競争参加を認めない。

キ 契約担当等から指名停止の措置を受けている期間中の者でないこと。（協力者を含む。）

ク 防衛省大臣官房衛生監、防衛政策局長、防衛装備庁長官又は陸上幕僚長から「装備品等及び役務の調達に係る指名停止等の要領」に基づく指名停止の措置を受けている期間中のものでないこと。

ケ 前号により現に指名停止を受けている者と資本関係又は人的関係のあるものであって、当該者と同種の物品の売買又は製造若しくは役務請負について防衛省と契約を行おうとする者でないこと。

コ 原則、現に指名停止を受けている者の下請負については認めない。ただし、真にやむを得ない事由を該当する省指名停止権者が認めた場合には、この限りでない。

サ 産業廃棄物収集運搬業及び産業廃棄物処分業の許可を有する者。

(2) 違約金に関する事項

落札者が「入札及び契約心得」に従って契約の締結手続きをしない場合には、落札者が契約締結に応じないものとみなし、落札価格の100分の5に相当する金額を違約金として徴収し、落札者が契約を履行しない場合は、契約金額の100分の10以上の金額を違約金として徴収する。

(3) 入札方法

- ア 落札決定に当たっては、入札書に記載された金額に当該金額の100分の10に相当する額を加算した金額をもって落札金額とするので、入札者は消費税、地方消費税の課税事業者、免税事業者であるかを問わず、見積もった金額の110分の100に相当する金額を入札書に記載すること。
- イ 予定価格に達しない場合は、再度入札を実施する。郵便による入札がない場合は当日速やかに実施し、郵便による入札がある場合は別途連絡する。

(4) 入札の無効

- ア 第2項で示した競争参加資格を有しない者のした入札
- イ 注意事項(1)に示した競争に参加する者に必要な資格のない者のした入札
- ウ 入札に関する条項に違反した入札
- エ 入札金額、入札者の氏名が判別し難い入札
- オ 入札者が実施した「暴力団排除に関する誓約事項」の誓約に虚偽があった場合又は誓約に反する事態が生じた場合に、当該入札者が提出した入札
- カ 「暴力団排除に関する誓約事項」の誓約を行わない者の入札

(5) 落札決定に関する事項

当隊所定の予定価格制限の範囲内の最低入札者を落札者とする。なお、落札となるべき最低入札者が2人以上ある場合は、直ちにくじ引きにより落札者を決定する。

(6) 契約書の作成

- ア 落札者は契約書等を作成するものとする。ただし、金額により契約書等を省略するものとし、記載事項等の細部は落札決定後落札者に説明するものとする。
- イ 適用する契約条項は、駐屯地用標準契約の役務請負契約条項、談合等の不正防止に関する特約条項、暴力団排除に関する特約条項とする。
- ウ 産業廃棄物処理委託契約書を作成する。

(7) その他

- ア 契約の成立の時期は、契約書に双方が記名押印した時とする。
- イ 仕様書及び入札資料は、下記に示す期間、陸上自衛隊今津駐屯地第397会計隊今津派遣隊 契約班窓口において配布する。
令和7年5月16日(金)～令和7年6月2日(月) (土曜日曜祝日を除く0900～1630)
- ウ 入札参加を希望する者は、下記の問い合わせ先へ入札前日までに連絡をすること。入札前日迄に「資格審査結果通知書(写し)」及び産業廃棄物収集運搬業及び処分業の許可書を令和7年5月29日(木)1700までに提出すること(FAX可)。ただし、事前に提出済の者については、提出を省略することができる。
- エ 「入札書」「委任状」の書式は当隊で準備するので、事前に入手すること。
- オ 入札書を郵送する場合は書留郵便とし、入札日前日迄に必着となるように郵送すること。また、必ず便着の確認をすること。
- カ 代表者以外で入札に参加する業者は、入札書に添えて委任状を提出すること。
- キ 市場価格調査のご協力をお願いします。
- ク 入札及び契約事項に関する問い合わせ先
〒520-1621 滋賀県高島市今津町今津平郷国有地
陸上自衛隊今津駐屯地 第397会計隊今津派遣隊 契約班 担当：渡邊
TEL 0740-22-2581 (内線348) FAX 0740-22-1309 (直通)
メール ma351fin-ma@inet.gsdf.mod.go.jp
仕様書に関する問い合わせ先
陸上自衛隊今津駐屯地 今津駐屯地業務隊 演習場管理班 担当：紺田 (内線691)

本公告は、陸上自衛隊今津駐屯地第397会計隊今津派遣隊掲示板、陸上自衛隊大久保駐屯地第397会計隊掲示板、陸上自衛隊大津駐屯地第397会計隊大津派遣隊掲示板、及び陸上自衛隊中部方面会計隊HP <http://www.mod.go.jp/gsdf/mae/mafin/> に掲示している。

陸上自衛隊今津駐屯地仕様書

名称	あいば野(7)油分離槽清掃	仕様書番号	
		作成年月日	令和7年5月13日
		作成部名	今津駐屯地業務隊

1 適用

本仕様書は、陸上自衛隊あいば野演習場において、油分離槽清掃について適用する。

2 期間

契約締結後～令和8年3月31日(火)

3 場所

滋賀県高島市今津町今津 陸上自衛隊あいば野演習場指定場所

付紙第1：基本射撃場配置図

付紙第2・3：基本射撃場平面図・断面図

付紙第4：今津廠舎配置図

付紙第5：今津廠舎厨房分離槽B平面図・断面図

付紙第6：大供廠舎配置図

付紙第7：大供廠舎厨房分離槽平面図・断面図

3 概要

概要	内容	年間予定数量	実施期間	備考
油分離槽清掃	汚泥汲取 (収集・運搬・清掃含む)	16 t (17.6 m ³)	7月	鉱油13 t 食油3 t
		16 t (17.6 m ³)	11月	鉱油13 t 食油3 t
		16 t (17.6 m ³)	2月上旬	鉱油13 t 食油3 t

※重量への換算係数は1.1を起用している。汲取り時の比重による単価の変更は行わない。

5 一般事項

(1) 本作業は、本仕様書・図面、廃棄物の処理及び清掃に関する法律、及び関係法令に基づき確実に実施すること。

(2) 作業に際し仕様書及び図面に疑義を生じた場合は、すべて監督官と協議し、また軽微な変更に対して請負金額の変更はしないこと。

(3) 着手に先立ち工程表を作成し、監督官の承諾を受けること。

(4) 現場管理

ア 請負者は、作業の実施によって部隊等の施設に対し損害を与えた場合は、損害の事項に対して現状復旧する。

イ 現場の風紀・衛生・盗難予防について必要な事項を施すとともに、請負者の責任において管理するものとする。

ウ 現場は、常に整理整頓に心がけ、必要に応じ清掃等を実施するものとする。

(5) 電気・水道・火気等の使用について

ア 必要な電気・水については、監督官が許可する範囲において有料で利用できるものとする。

イ 火気を使用する場合は、あらかじめ監督官に許可を得た後、使用することとする。

(6) 作業実施場所以外への立ち入り及び指定場所以外での喫煙は禁止。

(7) 作業時間は原則、平日8時30分～16時45分までとする。ただし、やむを得ず休日及び16時45分以降の作業が必要な場合は監督官の許可を得ることとする。

6 特記事項

(1) 清掃は、水面の油分及び底部沈殿汚泥をバキューム車等により汲取り、高圧洗浄車等により壁面及び仕切板を洗浄し、洗浄水も汲取り処分すること。また汚泥汲取りは、汚水桝の周囲のかき揚げた汚泥等（プラドラム缶）を含むものとする。

(2) 中間水は水中ポンプにより清掃が完了した槽に返送または放流する。

(3) 汲み上げた汚泥及び油分を含む洗浄水は、関係法令及び諸法規を遵守し、適切な処分を行うこと。

(4) 洗浄水及び油分を含んだ水の放流は禁止する。

(5) 汲取り時の水面油分は量に関係なく全て汲取ること。

(6) 監督官の指示する場所の雨水枡及び配管の洗浄、汲取りを実施する。

(7) 今津廠舎については、厨房から分離槽へ続いている配管の洗浄及び汲取りも実施することとする。

(8) 産業廃棄物管理票（マニフェスト）は請負者にて準備すること。

7 提出書類

(1) 現場代理人指名・変更通知書（契約後すみやかに）

(2) 現場代理人略歴書（契約後すみやかに）

(3) 下請負者等設定通知書（設定後すみやかに）

(4) 工程表（契約後すみやかに）

(5) 着手届（着手前）

(6) 完了届（完了後すみやかに）

(7) 写真（完了後すみやかに）

※写真については着工前から完了後まで工程毎（着工前・作業中・完了後）及び、監督官の指示する箇所（特に隠ぺい箇所）を撮影し、紙媒体で提出すること。デジカメを使用する場合は81万画素以上の物を使用する。

(8) 各種許可証及び契約証、保証等の写し（下記に示す）

ア 排出者（演習場）と産業廃棄物処分業者が締結する委託処分契約書の写し

イ 産業廃棄物の収集・運搬・処分許可証の写し

ウ 産業廃棄物管理表（マニフェストA～E票）の原本

(9) その他監督官が指示するもの

8 検査

作業完了後、検査官立会の上完了検査を実施し、提出書類の合格をもって完了とする。また、手直し等が生じた場合は、手直し完了後再検査を受け合格をもって完了とする。

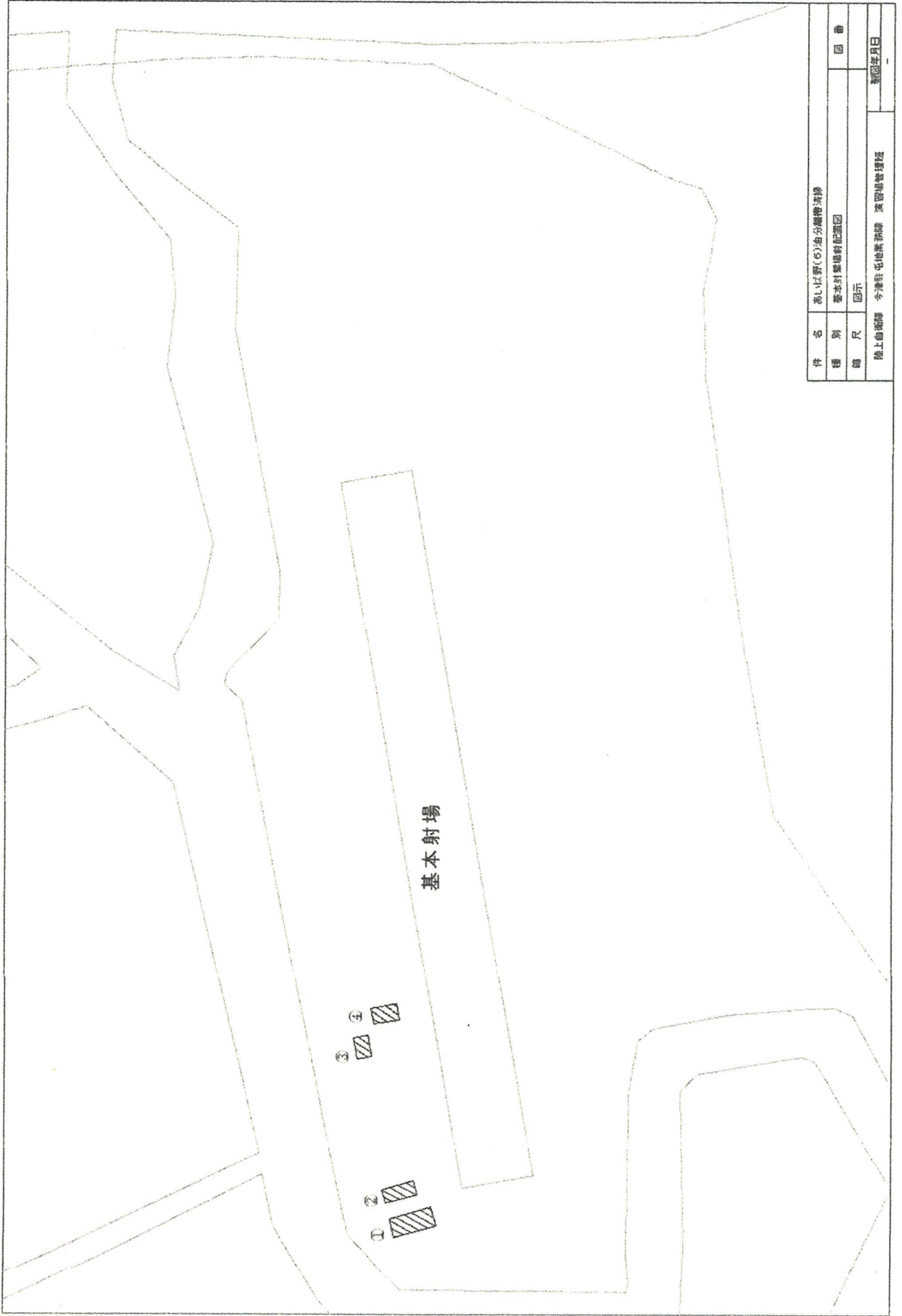

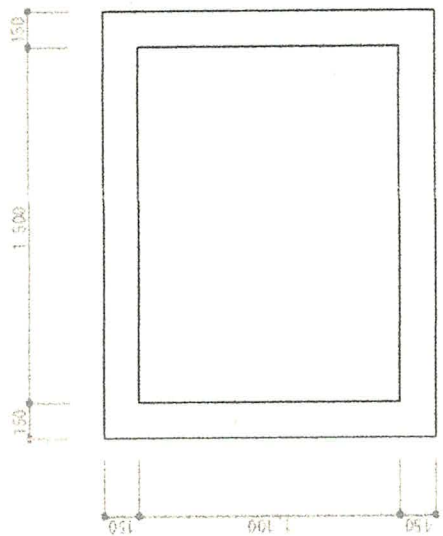

①平面図

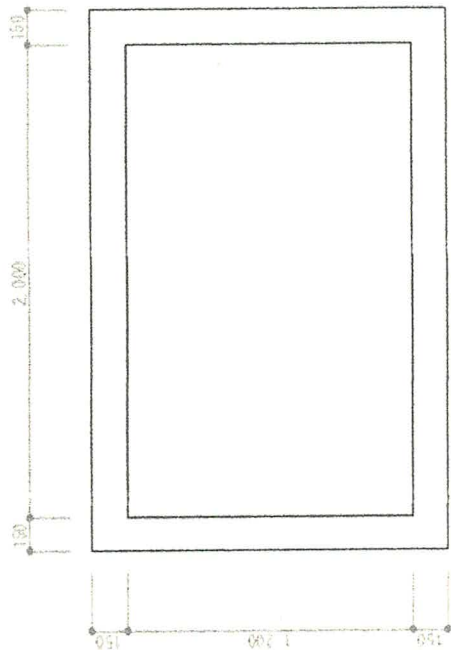

②平面図

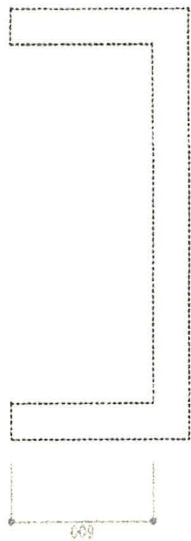

①断面図

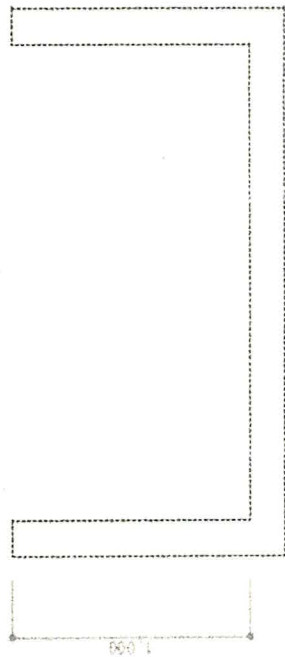

②断面図

件名	高し丘(6)油分層構造		
種別	基本打地盤平面図・断面図		
積尺	図示	図番	
陸上高階	今津駐屯地某部隊 演習場管理班	製図年月日	—

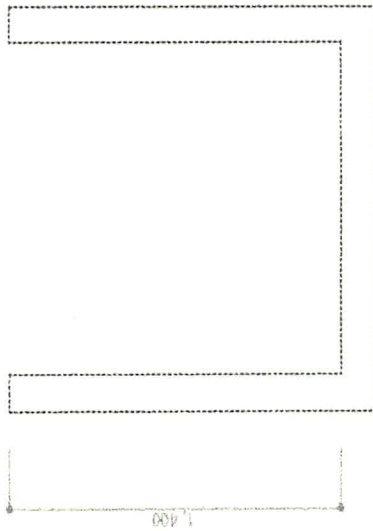
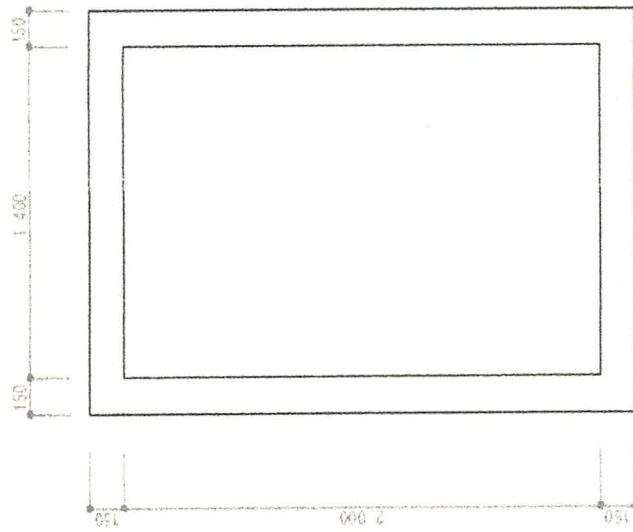
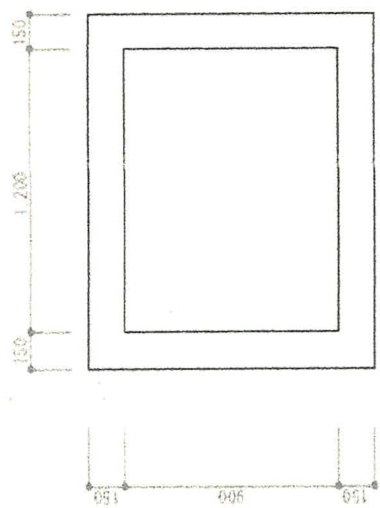

件名	新11号(6)池分譲構造成績		
種別	基本財産平面図・断面図		
縮尺	図示		
陸上画階層	今津駐屯地新築部	築置場管理課	製図年月日

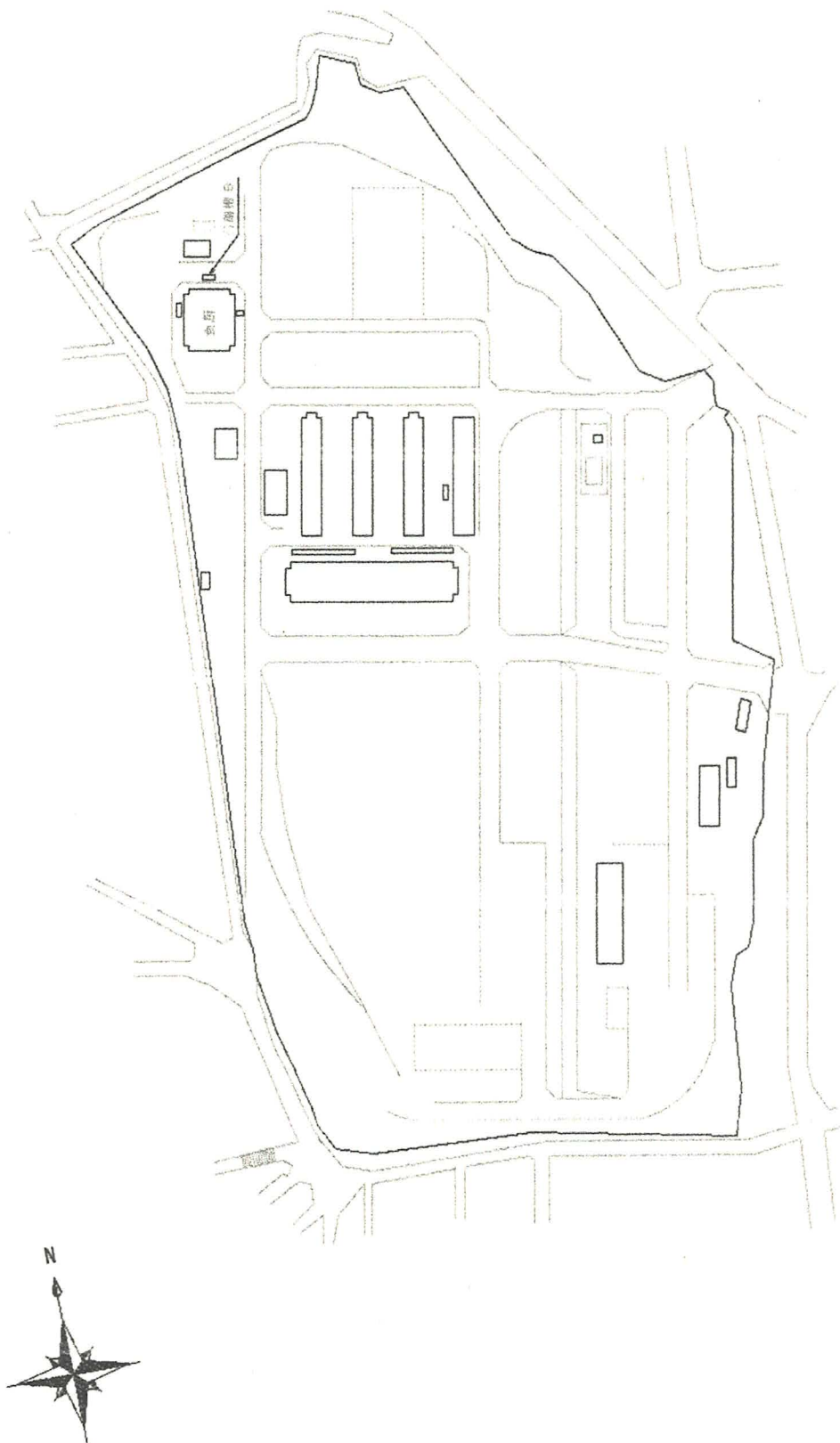

社 名	独立行政法人科学技術振興機構		
種 別	独立行政法人施設図		
種 別	図 号	図 布	図 布
独立行政法人科学技術振興機構 国立研究開発法人		製図年月日	

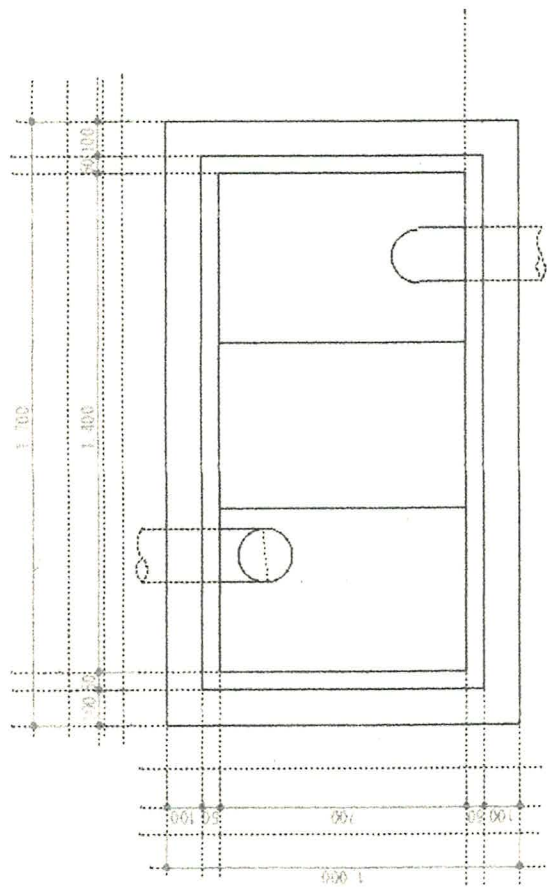

今津厨房分離槽 B 平面図 1/20

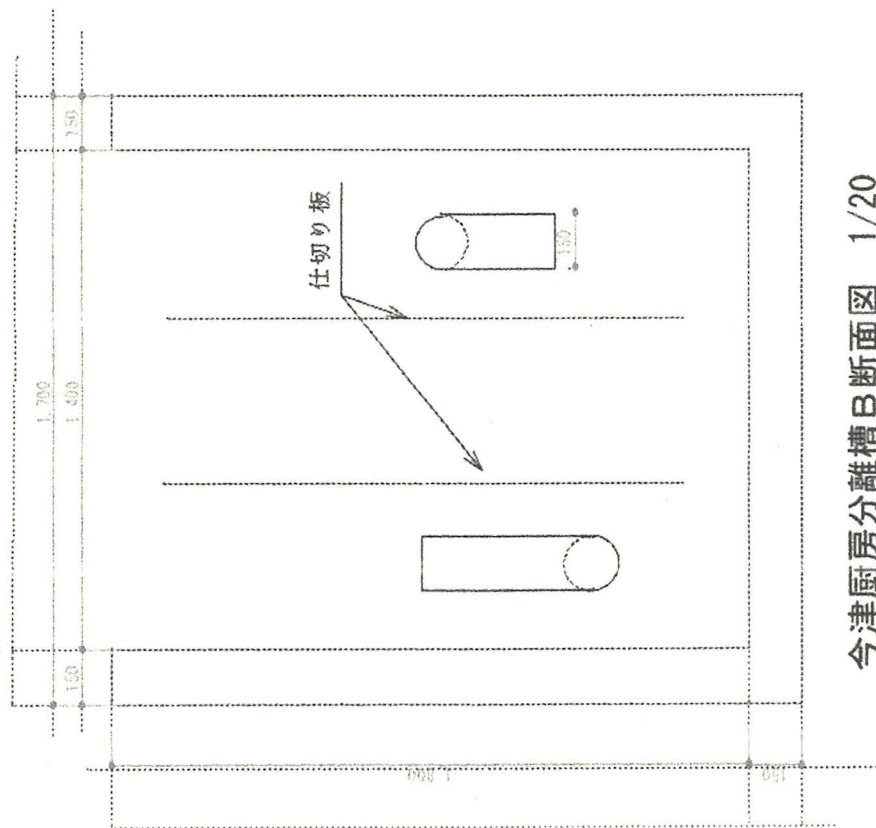

今津厨房分離槽 B 断面図 1/20

件名	あしば匠(有)油分機槽清掃		
種別	今津厨房分離槽 B 平面図・断面図		
図尺	図示		
図番	製図年月日		
陸上自衛隊 今津駐屯地業務課 演習場管理班			

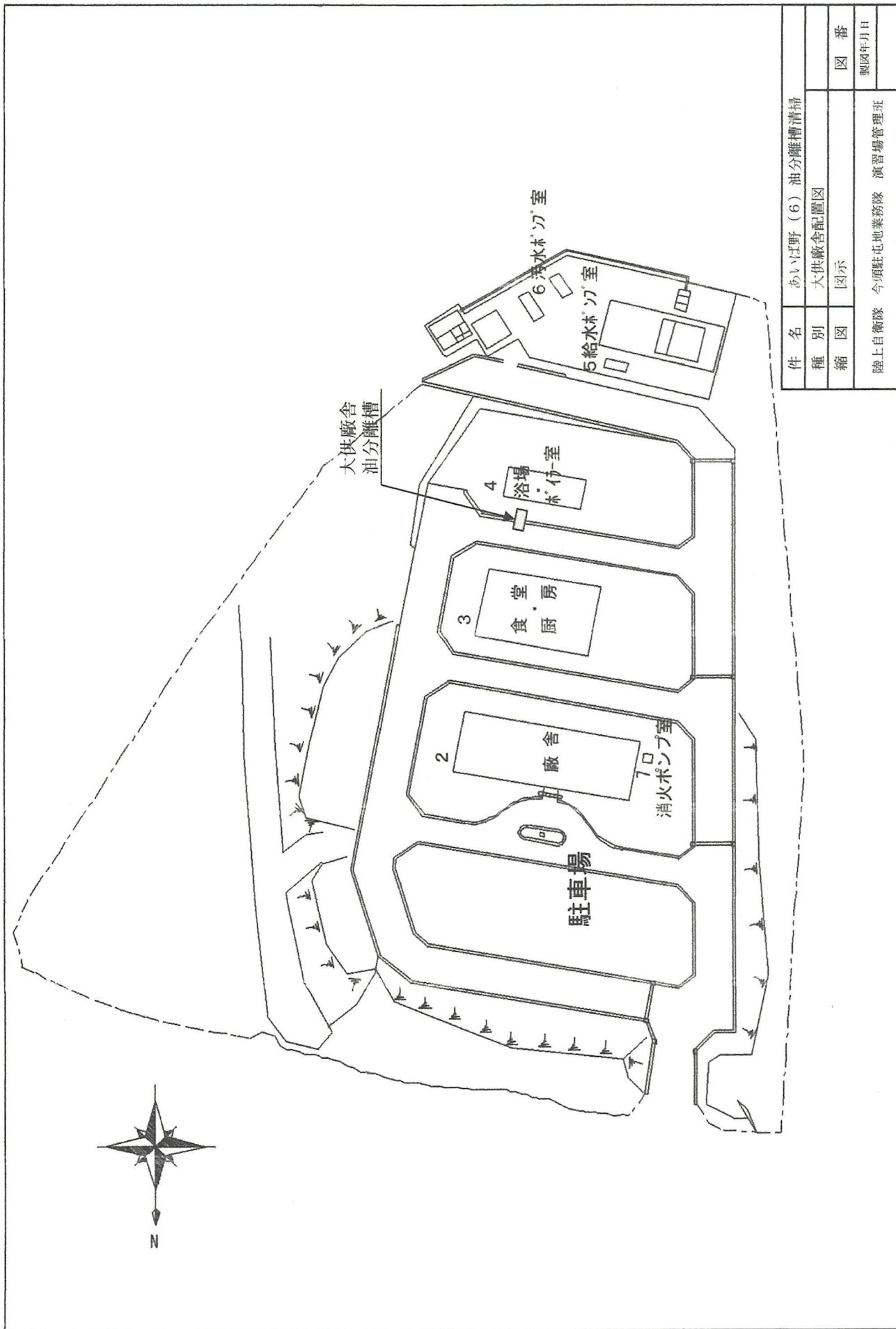

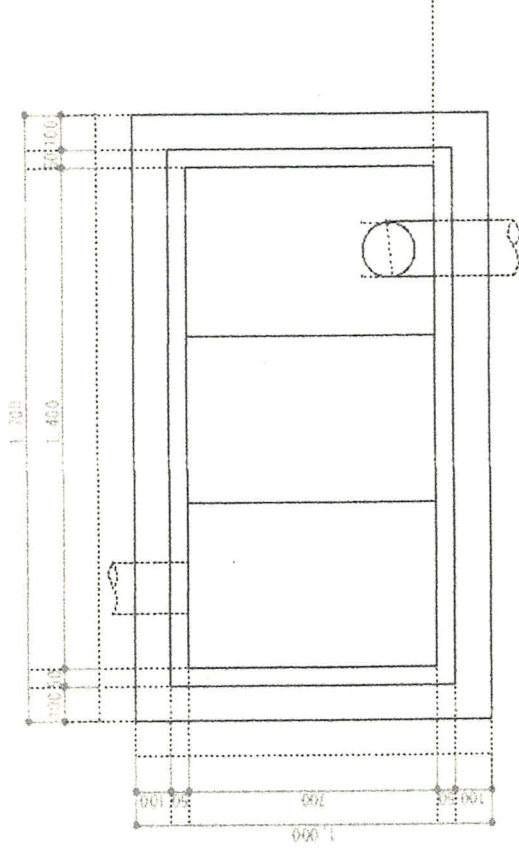

大供廠舎厨房油分離槽平面図 1/20

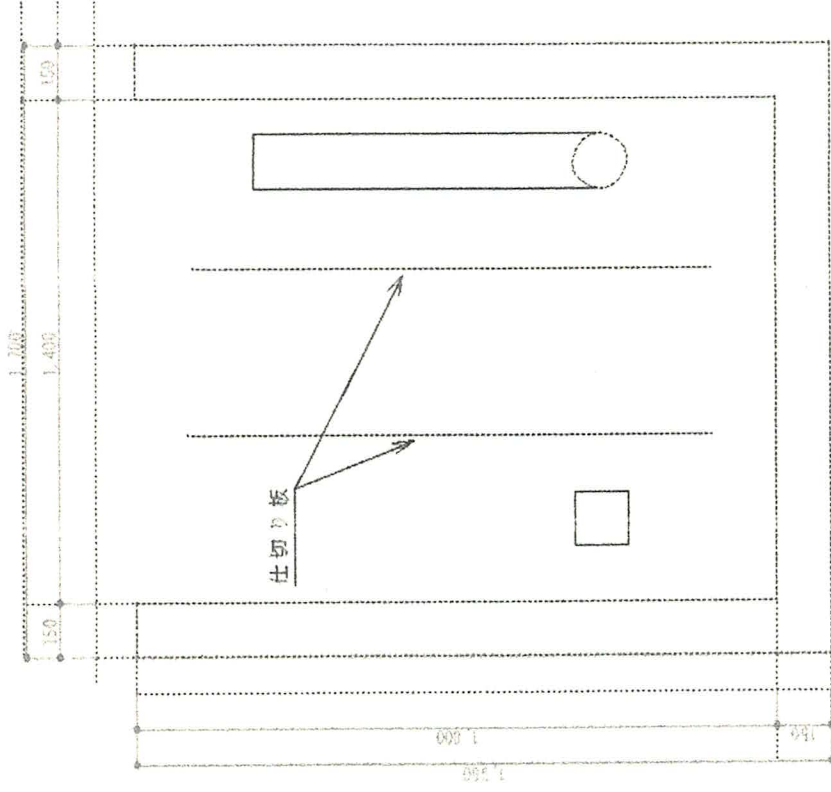

大供廠舎厨房油分離槽断面図 1/20

件名	赤い江原(石)油分離槽清掃		
種別	大供廠舎厨房油分離槽平面図・断面図		
縮尺	図示		
繪上者	今津駐屯地憲兵隊 施設管理班	製圖年月日	—

入札書

分任契約担当官陸上自衛隊今津駐屯地
第397会計隊今津派遣隊長 山下 史織 殿

令和7年6月3日
住所・名称・代表者名

¥ _____

- 納期 : 令和8年3月31日
- 納地 : 陸上自衛隊あいば野演習場各地
- 落札方法 : 単価決定
- 消費税 : 消費税抜きを記入(消費税は契約締結後加算) _____ (印)

当社(私又は当団体)は、本入札書の提出をもって、暴力団排除に関し、入札心得に定める事項について誓約いたします。
上記(本入札)の公告又は通知に対して「入札及び契約心得」及び「標準契約書等」の契約条項等を承諾のうえ入札見積いたします。
上記入札条件を承諾のうえ、別添の内訳のとおり入札します。

品名	規格	単位	予定数量	単価	金額	備考
あいば野(7)油分離槽清掃	仕様書のとおり	TN	48			

市価調提出期限 6月2日 12:00 になります

入札書提出
期限(郵送)

6月2日

FAX 0740-
22-1309

担当 渡邊
(内線348)

市場価格調査書

分任契約担当官陸上自衛隊今津駐屯地
第397会計隊今津派遣隊長 山下 史織 殿

令和 年 月 日
住所・名称・代表者名

¥

- 1 納 期 : 令和8年3月31日
- 2 納 地 : 陸上自衛隊あいば野演習場各地
- 3 調 査 方 法 : 単価決定
- 4 消 費 税 : 消費税抜きの金額を記入(消費税は契約締結後加算)

㊞

上記の条件で、調査価格は下記のとおりです。

品 名	規 格	単 位	予定数量	単 価	金 額	備 考
1 あいば野(7)油分離 槽清掃	仕様書のとおり	TN	48			
2	※金額計算内訳を添付して下さい。(様式随意)					
3						