

公 告

分任契約担当官
陸上自衛隊守山駐屯地
第408会計隊長 小見 義則

以下のとおり一般競争入札を実施するので、「入札及び契約心得」及び「契約条項」を承知のうえ参加されたい。

1 入札事項

契約実施計画番号		調 達 要 求 番 号		物 品 番 号		仕 様 書 番 号	
5QH41KK00850		5RQM1A00008 0001					
品名 または 件名							
炉筒煙管式ボイラー洗缶等役務							
部品番号 または 規格							
仕様書のとおり							
使用器材名							
数 量	単 位	銘 柄	使 用 期 限 等	グ ル ー プ	指 定	検 査	包 装
1.00	ST						
納地または工事場所				引 渡 場 所			
守山駐業				業務隊管理科 望月事務官 (4318)			
搬 入 場 所				納 期 ま た は 工 期			
守山駐屯地構内				令和7年11月28日 (金)			

2 競争参加資格

次のいずれかであること
全省庁統一資格の「役務の提供等」に係る等級がA、B、C、D等級であること
ただし、細部は注意事項による。

3 契約条項を示す場所

仕様書及び入札心得等については、会計隊事務室に掲示する。

4 説明会及び入札執行の日時場所

説明会日時場所：

入札日時場所：令和7年5月30日 (金) 8時40分 第408会計隊商議室

5 保証金

入札保証金：免除 契約保証金：免除

6 落札決定方式及び契約方式

落札決定方式：総品目総額 契約方式：一般競争

7 注意事項

別紙のとおり

※守山駐屯地において、郵便局は午後1回の配達のため
郵便入札する場合については、到着日に注意し発送をお願いします。

1 競争入札に付する事項

(1) 件名:

品名	規格	単位	数量	履行期限	履行場所	備考
炉筒煙管式ボイラー 洗缶等役務	仕様書のとおり			7.11.28	守山駐屯地	仕様書担当 望月(4318)

2 入札参加資格

- 予算決算及び会計令第70条及び71条の規定に該当しない者
- 全省庁統一資格の「**役務の提供等**」において**A,B,C,D級**の競争参加資格を有する者。
※令和7・8・9年度の防衛省競争参加資格(全省庁統一資格)を申請中であることを確認できるものを提出(FAX可)
- 契約担当官等から指名停止の措置を受けている期間中の者でないこと。
- 防衛省大臣官房衛生監、防衛政策局長、防衛装備庁長官又は陸上幕僚長から「装備品等及び役務の調達に係る指名停止等の要領」に基づく指名停止の措置を受けている期間中のものでないこと。
- 前号により現に指名停止を受けている者と資本関係又は人的関係のあるものであって、当該者と同種の物品の売買又は製造若しくは役務請負について防衛省と契約を行おうとする者でないこと。
- 原則、現に指名停止を受けている者の下請については認めない。
ただし、真にやむを得ない事由に該当すると指名停止権者が認めた場合には、この限りではない。

公告HP



3 適用する契約条項

駐屯地用標準契約の下記の条項を適用する。

- 基本契約条項
役務請負契約条項
- 特約条項
ア 談合等の不正防止に関する特約条項
イ 暴力団排除に関する特約条項

4 競争入札執行の日時及び場所

令和7年5月30日(金)08時40分 第408会計隊商議室

5 入札参加手続き

- 入札に参加を希望する者は、**令和7年5月27日(火)17時まで**に**会社名・連絡先・担当・入札参加を通知**し入札参加手続きを完了すること。この際、資格審査結果通知書の写しを提出すること。(FAX送信可)
- 現地確認申請可能期間:**公告揭示日～令和7年5月16日(金)**
※現地確認希望者は、現地訪問受付票の提出を行うこと。

6 落札者の決定方法(消費税相当額含まない)【総品目総額】

- 予算決算及び会計令第79条の規定に基づいて作成された予定価格の範囲内で最低価格をもって有効な入札を行った者を落札者とする。同価の場合は抽選により決定する。
- 落札決定にあたっては、入札書に記載された金額に当該金額の10%に相当する額を加算した金額(当該金額に1円未満の端数があるときは、その端数を切り捨てるものとする。)をもって落札価格とするので、入札書には消費税、地方消費税の課税事業者、免税事業者であることに拘わらず、入札書には見積もった金額の110分の100を記載すること。

7 入札保証金及び契約保証金

免除する。

8 入札及び契約条件

- 落札者が「入札及び契約心得」に従って契約の締結手続きをしない場合には、落札者が契約締結に応じないものとみなし、落札価格の100分の5に相当する金額を違約金として徴収し、契約者が契約を履行しない場合は、契約金額の100分の10以上の金額を違約金として徴収する。
- 契約書については、契約金額が100万円以上については契約書を作成する

9 入札の無効

次の各項目に該当する場合、当該入札を無効とする。

- 電信電話及びFAXによる入札
- 本公告に示した入札参加資格のない者が行った入札
- 入札金額、入札者氏名及び押印が判明しがたい入札
- 第5項に示す受付手続きを完了していない者の入札、その他入札に関する条件に違反した入札
- 入札者が実施した誓約に虚偽があった場合又は誓約に反する事態が生じた場合

10 郵便入札に関する事項

- 郵便入札の場合は、電話にて事前に連絡するとともに便着の確認を契約班に必ず実施すること。**
また、件名を記載した封筒に入札書を入れて封印し、**期日までに第408会計隊契約班に必着**させること。
入札金額が同額による場合は当該入札に関係のない職員により抽選を実施し、再度入札となった場合は別途連絡する。
- 到着期日 **令和7年5月29日(木)17時00分まで**
- 手段 書留郵便・送送等の手段を用い、確実に期日までに到着するよう留意すること。
- 送付先

〒463-0067 名古屋市守山区守山3-12-1

陸上自衛隊守山駐屯地 第408会計隊 契約班 担当: 氣仙(きせん)

052-791-2191 内線(4347) FAX052-791-2379 (直通)







本公告は、陸上自衛隊守山駐屯地 会計隊
中部方面隊ホームページ <https://www.mod.go.jp/gsdf/mae/mafin/>に揭示している。

炉筒煙缶式ボイラー洗缶等役務

仕様書

陸上自衛隊守山駐屯地業務隊

役務関係者以外不許複製禁止

役務件名	炉筒煙缶式ボイラー洗缶等役務				図面番号	1/5
図面名称	表紙				縮尺	
業務隊長	管理科長	當班班長	工事企画	ボイラー係長	設計者	
						

仕 様 書

1 件名
炉筒煙管式ボイラー洗缶等役務

2 実施場所
愛知県名古屋守山区守山3-1 2-1 陸上自衛隊守山駐屯地

3 実施時期
(1) 契約締結日～令和7年11月28日まで

4 各種作業実施時期
(1) 上期実施内容：令和7年6月18日まで
(2) ボイラー検査立会日：令和7年6月19日
(3) ボイラー組立、上期燃焼調整：令和7年6月30日まで
(4) 下期実施内容：令和7年10月16日まで
(5) 下期燃焼調整：令和7年10月31日まで

5 役務概要
炉筒煙管式ボイラー、第一種圧力容器分解整備及び安全弁等整備及び復旧、性能検査受験等一式

6 上期実施内容（ボイラー2号缶整備、安全弁整備一式、ボイラー本体燃焼調整）

- (1) ボイラー2号缶整備
ア 煙管整備
イ 水質整備
ウ バーナー部分分解整備・復旧
エ 連続ブロー装置分解整備・復旧
オ 水柱管取外し整備・復旧
カ フロートスイッチ低水位遮断器整備・組立復旧
キ ドラム内給水管取外し・フラッシング清掃整備・取付復旧
ク 水面計、主弁及びブローバルブ整備・組立復旧
ケ 清掃穴蓋、マンホール整備・復旧
コ 安全弁の整備・組立復旧
サ 炉筒煙管式ボイラーの復旧・試運転調整
シ 炉筒煙管ボイラー本体(40A×2)及び第一種圧力容器(各規格12台)の吹出圧力及び吹止圧力試験格合計12台)の吹出圧力及び吹止圧力試験

(2) 安全弁の分解整備、試験調整

建物番号	製造	最高使用圧力	呼び径	管理番号	数量
1号	森松工業	0.6MP	25A	庄24-20	1台
	森松工業	0.98MP	32A	庄24-18	1台
	森松工業	0.98MP	32A	庄24-19	1台
127号	ベルテクノ	0.49MP	40A、32A	庄24-13	2台
	ベルテクノ	0.98MP	65A、32A	庄24-22	2台
	ベルテクノ	0.49MP	40A	庄24-11	1台
130号	森松工業	0.49MP	32A	庄24-15	1台
99号	ベルテクノ	0.45MP	40A	庄24-1	1台
115号	ベルテクノ	0.49MP	32A	庄24-3	1台
57号	タクマ	1MP	40A	第24-2	2台
111号	ベルテクノ	0.49MP	40A	庄24-21	1台

(3) 燃焼調整
ボイラー検査受験後、速やかにボイラー2号缶(57号建物)の燃焼調整作業を実施すること

7 下期実施内容（安全弁整備一式、ボイラー本体燃焼調整）

(1) 安全弁整備

建物番号	製造	最高使用圧力	呼び径	管理番号	数量
115号	ベルテクノ	0.49MP	32A	庄24-16	1台
	森松工業	0.49MP	40A	庄24-7	1台
97号	ベルテクノ	0.4MP	32A	庄24-17	1台
99号	ベルテクノ	0.45MP	40A	庄24-2	1台
57号	タクマ	1MP	40A	第24-1	2台

(2) 燃焼調整

ボイラー検査受験後、速やかにボイラー1号缶(57号建物)の燃焼調整作業をすること

8 一般事項

- 本作業は、本仕様書及び図面によるほか、日本ボイラー協会発刊のボイラー洗浄作業指針等関係諸規定に基づき実施すること
- 作業は、全て丁寧かつ確実に実施すること
- 請負者は、作業の主要な段階写真撮影を実施すること
- 作業は請負者の責任作業とし作業に際し破損した箇所については速やかに復旧すること
- 作業に際し仕様書及び図面に明記無き事項であっても当然必要な事項については協議の上指示に従い実施すること
- 作業に際し、請負者は作業条件を作業関係者に十分把握させるとともに、作業員に対し安全教育を実施し安全な作業方法の確認及び安全点検を確実に実施すること
- 自衛隊施設から電気・水道は原則として使用させないものとする。但し、使用する場合はメーター等を設置し、部隊側算定に基づき有償とする
- その他不明事項についてはその都度指示に従うこと

9 特記事項

- 本作業実施責任者はボイラー整備士免許取得者とし、洗缶作業実務経験者とする。
- 圧力容器等の安全弁の分解整備及び試験調整においては、安全弁作動試験実施結果報告書を提出すること。
- 請負業者は性能検査受験時に立ち会うものとし、安全弁の吹き出しテストを検査官の前で行うこと。手直し等の必要が生じた場合は、手直し完了後、検査官の再検査をもって完了とする。
- 設定圧力については請負業者により安全弁に記載のものを確認し作業すること。
- 作業現場は、風紀、衛生、盗難予防に必要な処置を施し、作業現場で発生した廃棄物については請負業者の責において適切に処分すること。

10 提出書類

- 着手届
- 現場代理人等指名・変更通知書
- 役務工程表
- 作業日誌
- 完了届
- 報告書
- 写真
- その他監督官に指示された書類

11 検査

本役務は、検査官の完了検査合格をもって完了とする。

関係者以外不許複写		
名 称	炉筒煙管式ボイラー洗缶等役務	図面番号
図面名	仕様書	2/5



案内図 S=1/600

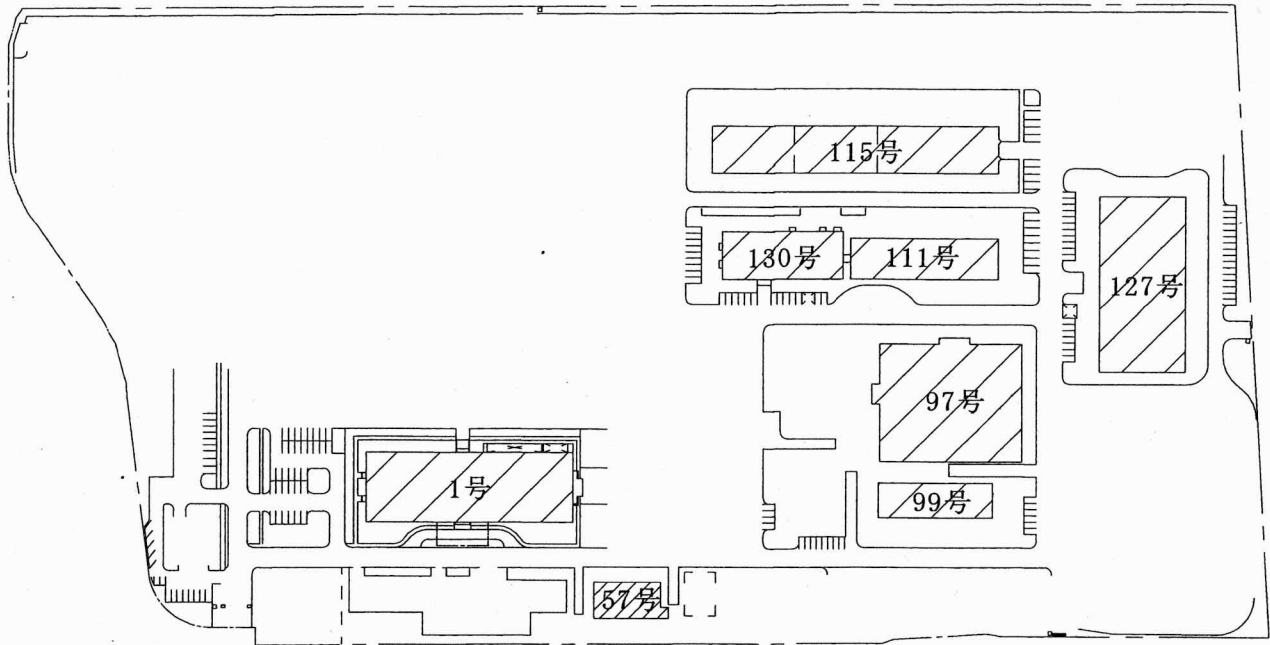

配置図 S=1/3000

凡例
 ・・・ 役務対象建物(設備)

役務関係者以外不許複製禁止

役務件名	炉筒煙缶式ボイラー洗缶等役務	図面番号	3/5
図面名称	図 示	縮 尺	図 示

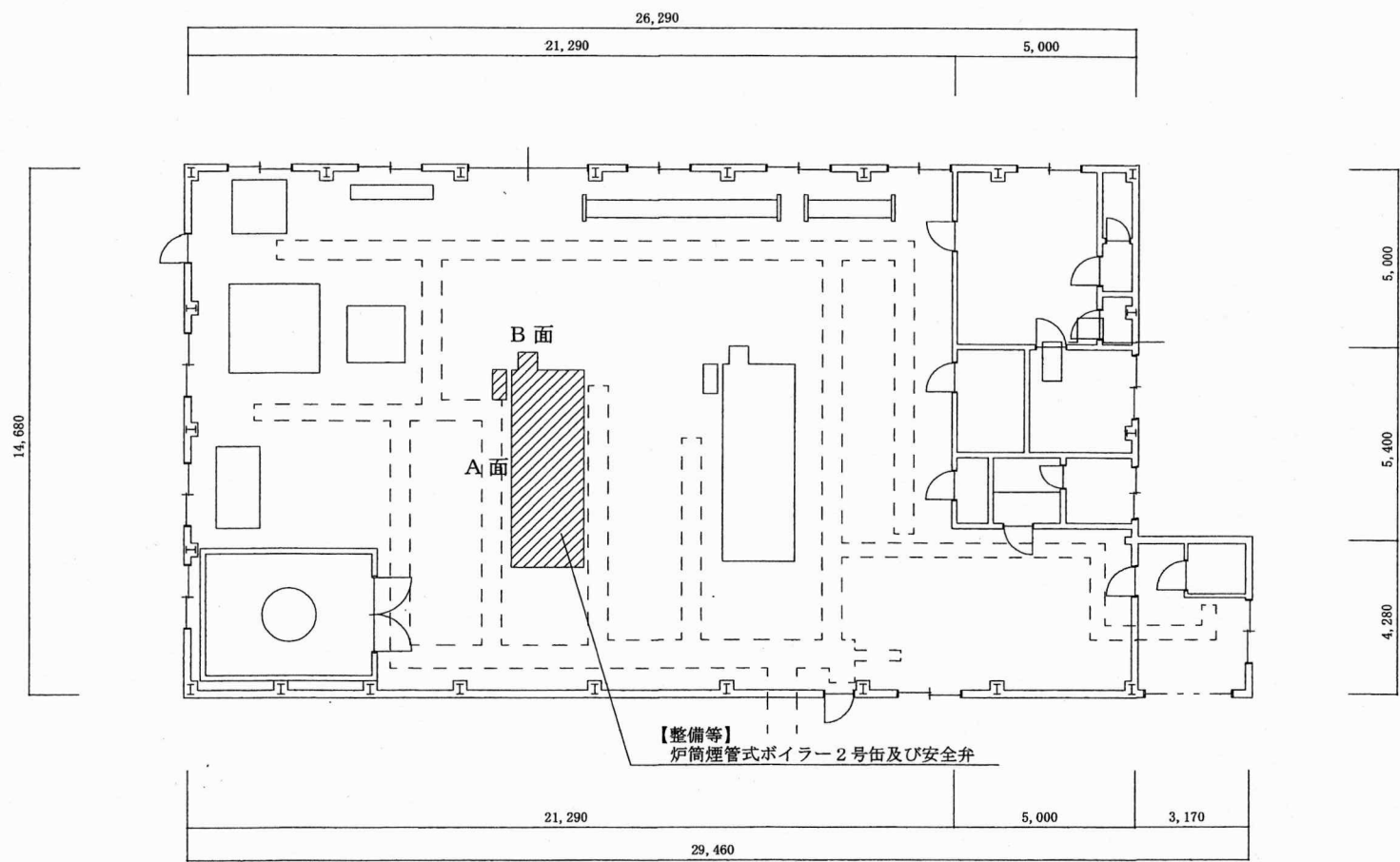

ボイラー室平面図 S=1/200

凡 例

 役務対象設備
---	--------------

役務関係者以外不許複製禁止			
役務件名	炉筒煙管式ボイラー洗缶等役務	図面番号	4/5
図面名称	図 示	縮 尺	図 示

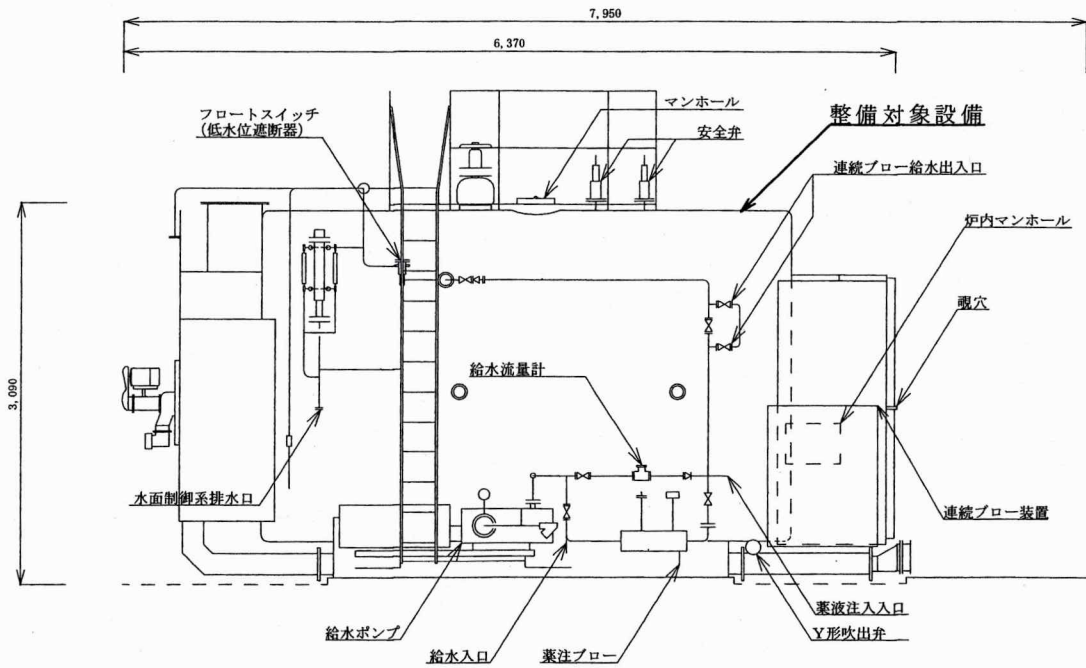

炉筒煙管式ボイラー側面図 A

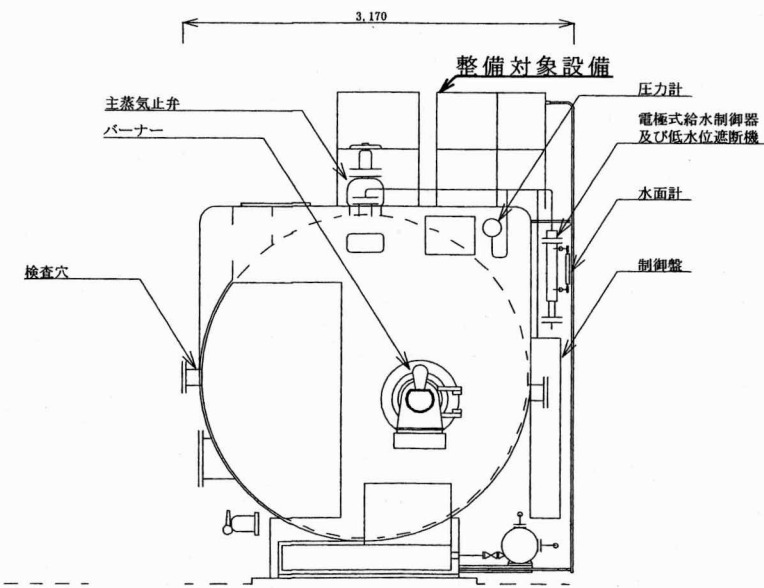

炉筒煙管式ボイラー側面図 B

役務関係者以外不許複製禁止

役務件名	炉筒煙管式ボイラー洗缶等役務	図面番号	5 / 5
図面名称	図 示	縮 尺	

入札書

担当：氣仙

調達要求番号	5RQM1A00008	契約実施計画番号	5QH41KK00850
--------	-------------	----------	--------------

金額 ¥ (税抜)

※送料等諸雑費を含めた金額で見積をお願いします。

品名	規格	単位	数量	単価	金額
炉筒煙管式ボイラー 洗缶等役務	仕様書のとおり	式	1		
合計					
履行場所	守山駐屯地構内	履行期限	令和7年11月28日		
入札（契約）保証金	免除	入札（見積）書有効期間			

上記の公告又は通知に対して「入札及び契約心得」及び「標準契約書等」の契約条項等を承諾のうえ入札見積いたします。

また、当社（私（個人の場合）、当団体（団体の場合））は「入札及び契約心得」に示された暴力団排除に関する誓約事項について誓約いたします。

令和 7年 5月 30日

分任契約担当官

陸上自衛隊守山駐屯地

第408会計隊長 小見 義則 殿

住所
会社名
代表者氏名
代表者電話番号
担当者氏名
担当者電話番号

(注) 押印を省略する場合には担当者名及び連絡先を記載すること。

現地訪問受付票

入札件名	炉筒煙管式ボイラー洗缶等役務	入札日時	令和7年5月30日(金)08時40分
住所			
会社名			TEL: FAX:
担当者(氏名)			

※現場訪問について、希望される欄にチェックして下さい

チェック欄	参加日	集合場所	備考
	令和7年5月19日(月)10:30~11:00	会計隊 事務室前	