

大久保駐屯地におけるオープンカウンター方式による見積依頼について

- 1 本リストは、オープンカウンター方式実施要領に基づく手続が必要です。
- 2 本方式は随意契約を前提とした見積依頼であり、有効な見積書をもって申し込みした者のうち、予定価格の範囲内で最低の価格の見積書をもって申し込みした者を契約相手とします。
- 3 件名リスト

一連 番号	件名	納入（履行） 場所	納期 （履行期限）	見積依頼書 公表	見積書 提出期限	見積合わせ の日時	防衛省競争 参加資格	備考
16	大久保(7)高架水槽等清掃消毒 役務	大久保駐屯地	令和7年7月31日	令和7年4月15日	令和7年4月25日	令和7年4月25日(12:00)	なし	別紙のとおり

- 4 仕様書の交付場所、契約条項等を示す場所、問合せ先及び提出先

〒611-0031

京都府宇治市広野町風呂垣外1の1 陸上自衛隊大久保駐屯地

第397会計隊契約班 担当：鶴（内線366）

TEL 0774-44-0001

FAX 0774-43-1818

オープンカウンター見積りご参加希望の場合は、見積書等を送信しますので、FAX又は下記メールアドレスに参加希望の旨を記載し、ご連絡ください。

ma397fin-ma@inet.gsdf.mod.go.jp

1 契約書の作成について

(ア) 契約金額が50万円を超える場合は、契約書を作成し、提出すること。契約書の記載要領の細部については、落札決定後落札者に説明する。

(イ) 適用する契約条項

「役務請負契約条項」

「談合等の不正行為に関する特約条項」

「暴力団排除に関する特約条項」

2 現場確認について

見積りに先立ち現場確認が必要な者は、個別に調整されたい。

現場確認調整先：第397会計隊 契約班 担当：鶴（つる） 内線：366

3 不明な事項に関する問い合わせ先

(ア) 見積りに関する事項

陸上自衛隊大久保駐屯地 第397会計隊契約班 担当：鶴（つる）又は福井（内線：366）

(イ) 仕様書に関する事項

陸上自衛隊大久保駐屯地 業務隊管理科 営繕班 担当：若林（内線：506）

陸上自衛隊仕様書

物品番号		仕様書番号	1 / 4
役務 名称	大久保（7） 高架水槽等清掃消毒役務	承認年月日	令和 7年 4月 10日
		作成年月日	令和 7年 4月 10日
		変更年月日	令和 年 月 日
		作成部隊等	大久保駐屯地業務隊
<p>1 役務場所</p> <p>(1) 京都府宇治市広野町風呂垣外1-1（陸上自衛隊大久保駐屯地内給水所）</p> <p>(2) 京都府城陽市長池（陸上自衛隊長池演習場）</p> <p>2 役務期間 契約締結日 ～ 令和7年7月31日（木）</p> <p>3 役務概要 本役務は、高架水槽及び受水槽内部の清掃消毒後、水質検査を実施するもの。</p> <p>4 対象設備仕様</p> <p>(1) 大久保駐屯地</p> <p style="margin-left: 20px;">ア 高架水槽 容量：250t、高さ：30m</p> <p style="margin-left: 20px;">イ 受水槽 容量：250t、高さ：地上式</p> <p>(2) 長池演習場</p> <p style="margin-left: 20px;">受水槽 容量：1t、高さ：地上式（川本ポンプ製：ポンパーKFETM形）</p> <p>5 清掃消毒実施予定日</p> <p>(1) 大久保駐屯地 令和7年6月7日（土）8：00～15：00 （予備日 令和7年6月14日（土）8：00～15：00）</p> <p>(2) 長池演習場 監督官の承認を得てから作業を実施すること。</p> <p>6 一般事項</p> <p>(1) 期間中、施設等に損傷を与えた場合は、請負者の責任において賠償すること。</p> <p>(2) 現場の風紀、衛生及び盗難予防について必要な処置を施すとともに、請負者の責任において管理すること。</p> <p>(3) 仕様書及び図面に記載無き事項で当然必要な事項及び監督官が軽微な事項を指示した場合は、請負者にて実施すること。</p> <p>(4) 電気及び水道を使用する場合は、監督官に申し出て、指示に従うこと。</p> <p>7 特記事項</p> <p>(1) 清掃</p> <p style="margin-left: 20px;">ア 専用の器具を使用し、清潔な作業衣を着用すること。</p> <p style="margin-left: 20px;">イ 清掃後、排水管内等の停滞水及び水槽内のもらい錆等が管内に流入しないよう処置すること。</p> <p>(2) 消毒</p> <p style="margin-left: 20px;">ア 消毒薬は、有効塩素50～100mg/Lの濃度の次亜塩素酸ナトリウム溶液を使用すること。</p> <p style="margin-left: 20px;">イ 水槽内の全壁面、床及び天井の下面については、消毒薬を高圧洗浄機等を利用し噴霧により吹き付けるか、ブラシ等で実施すること。</p> <p style="margin-left: 20px;">ウ 前項による消毒を最低2回以上実施し、排水を完全に除去すること。なお、消毒完了後の水槽内に立入らないこと。</p> <p style="margin-left: 20px;">エ 清掃作業は2人以上で実施すること。</p>			

(3) 水質検査

最低2回以上実施することとし、排水主管で官側の指示する箇所から採水すること。なお、2回目は一般項目の水質検査を実施し、報告書を提出すること。また、1回目の検査基準は以下のとおりとする。

ア 濁度：2度以下（目視）

イ 色度：5度以下（目視）

ウ 臭気・味：異常でないこと

エ 残留塩素：0.2mg/L以上（測定器による）

(4) 検便

作業に携わる全ての作業員の検便検査報告書を提出すること。

8 提出書類 監督官が指示する書類

9 検査等

検査官による現地確認での清掃状況の検査を受け、合格をもって完了とする。また、手直し等が発生した場合は、手直し完了後、再検査を実施する。

駐屯地案内図

駐屯地配置図

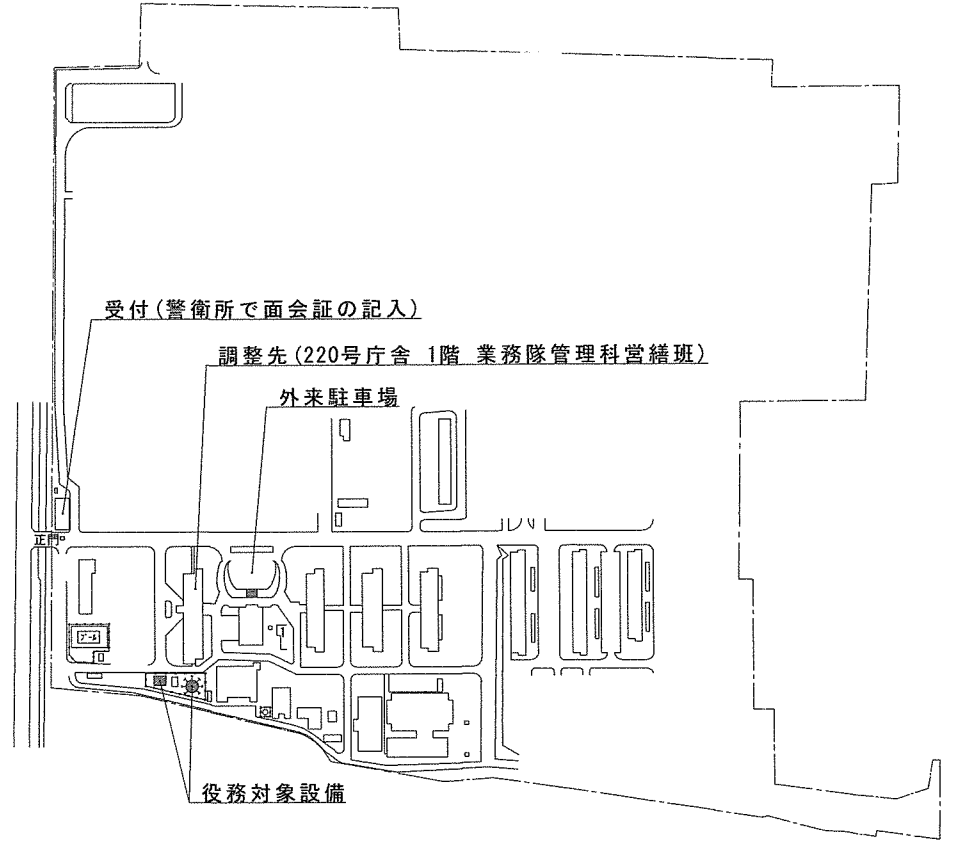
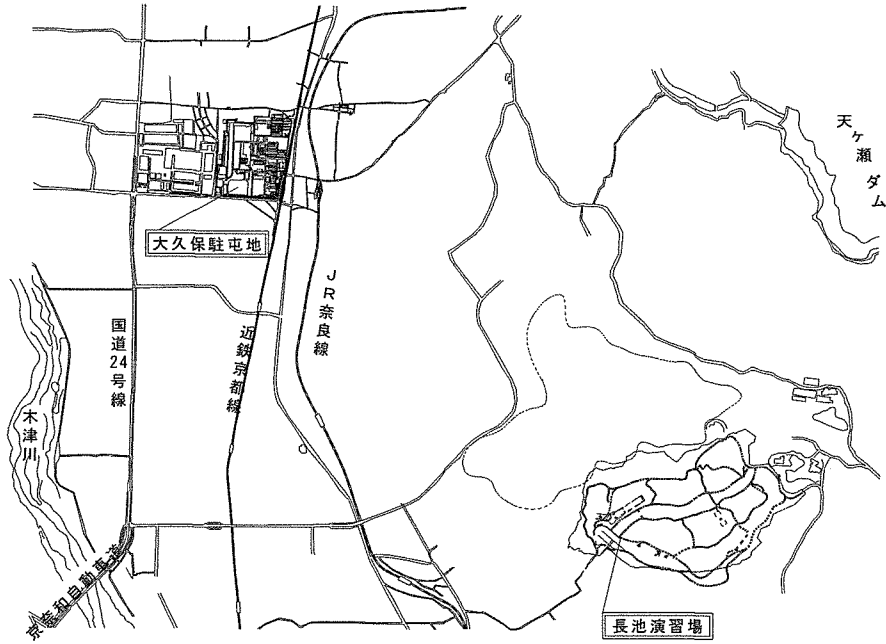
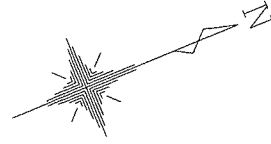
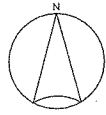

役務名称	大久保(7) 高架水槽等清掃消毒役務	図面名称	駐屯地案内図・配置図	縮尺	図面番号
大久保駐屯地業務隊管理科営繕班				N. S.	3/4

高架水槽立面图

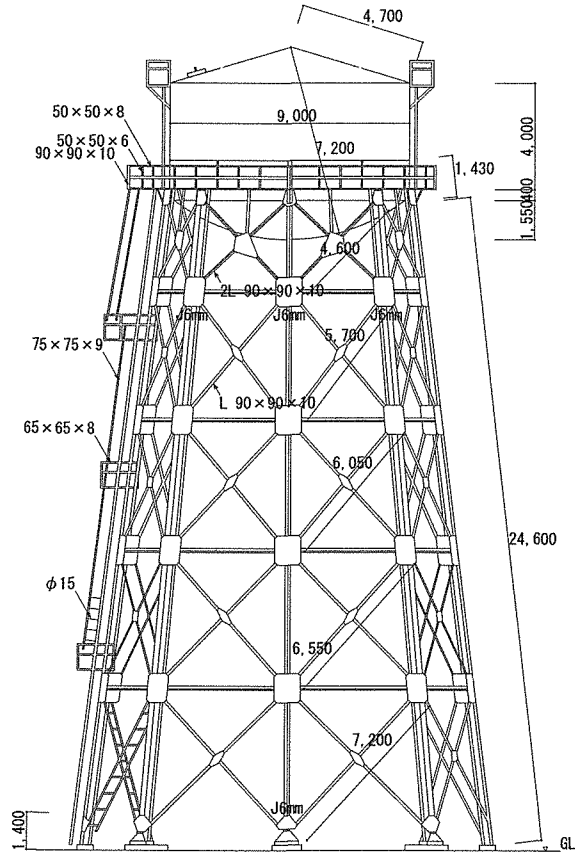

受水槽平面·断面图

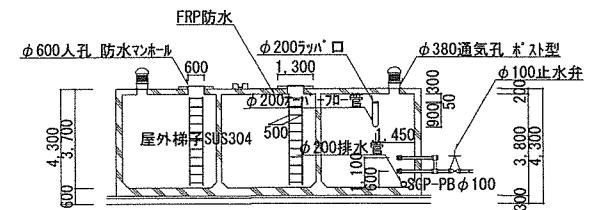
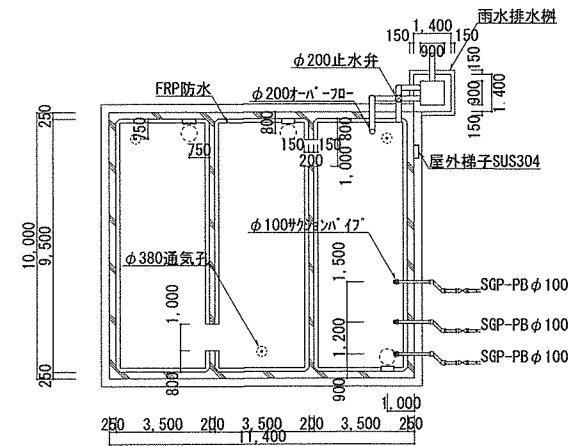

役務名称	大久保（7）高架水槽等清掃消毒役務	図面名称	高架水槽立面图・受水槽平面・断面图	縮尺	図面番号
大久保駐屯地業務隊管理科營繕班				N. S.	4/4

件名リスト 番 号	オープンカウンター 第 16 号
--------------	------------------

令和 年 月 日

分任契約担当官陸上自衛隊大久保駐屯地
第397会計隊長 八木 健作 殿

見 積 書

- | | | |
|--------------|-------------|------------|
| 1 納入(履行)場所: | 陸上自衛隊大久保駐屯地 | 住所・名称・代表者名 |
| 2 納期(履行期限): | 令和7年7月31日 | |
| 3 入札(契約)保証金: | 免除 | |
| 4 落札方法: | 総品目総額 | |
| 5 消費税: | 消費税抜きの金額を記入 | |

金額¥

本入札(見積)に関して「入札及び契約心得」、「オープンカウンター方式実施要領」及び「標準契約書等」の契約条項等を承諾のうえ入札見積いたします。また、当社(私(個人の場合)、当団体(団体の場合))は「入札及び契約心得」に示された暴力団排除に関する誓約事項について誓約いたします。

品 名	規 格	単 位	数 量	単 価	金 額	備 考
1 大久保(7)高架水槽等清掃消毒役務	仕様書のとおり	式	1			
2	以下余白					
3						
4	内訳書を添付(様式随意)					
5						
6						
7						
8						
9						
10						
11						
12						
13						
14						
15						
16						
17						
18						
19						
20						
21						
22						

市場価格調査書

分任契約担当官陸上自衛隊大久保駐屯地
第397会計隊長 八木 健作 殿

令和 年 月 日

住所・名称・代表者名

¥

- 1 納期（履行期限）：令和7年7月31日
2 納 地 : 陸上自衛隊大久保駐屯地
3 調 査 方 法 : 総品目総額
4 消 費 税 : 消費税抜きの金額を記入

上記の条件で、調査価格は下記のとおりです。

品 名	規 格	単位	数量	単 価	金 額	備 考
1 大久保(7)高架水槽 等清掃消毒役務	仕様書のとおり	式	1			
2	以下余白					
3						
4	内訳書を添付(様式随意)					
5						
6						
7						
8						
9						
10						
11						
12						
13						
14						
15						
16						
17						
18						