

大久保駐屯地におけるオープンカウンター方式による見積依頼について

- 1 本リストは、オープンカウンター方式実施要領に基づく手続が必要です。
- 2 本方式は随意契約を前提とした見積依頼であり、有効な見積書をもって申し込みした者のうち、予定価格の範囲内で最低の価格の見積書をもって申し込みした者を契約相手とします。
- 3 件名リスト

一連 番号	件名	納入（履行） 場所	納期 （履行期限）	見積依頼書 公表	見積書 提出期限	見積合わせ の日時	防衛省競争 参加資格	備考
128	アルミ製網戸（取外し、取付 込）	大久保駐屯地	令和7年3月28日	令和7年2月7日	令和7年2月18日	令和7年2月18日(12:00)	なし	
129	マックスドレーン	長池演習場	令和7年3月28日	令和7年2月7日	令和7年2月18日	令和7年2月18日(12:00)	なし	
130	2024年度 英検4級過去 6回全問題集 ほか29件	大久保駐屯地	令和7年3月28日	令和7年2月7日	令和7年2月18日	令和7年2月18日(12:00)	なし	
131	メタル変換器VII型 ほか6件	大久保駐屯地	令和7年3月28日	令和7年2月7日	令和7年2月18日	令和7年2月18日(12:00)	なし	

- 4 仕様書の交付場所、契約条項等を示す場所、問合せ先及び提出先

〒611-0031

京都府宇治市広野町風呂垣外1の1 陸上自衛隊大久保駐屯地

第397会計隊契約班 担当：大久保（内線365）

TEL 0774-44-0001

FAX 同上

件名リスト 番号	オープンカウンター 第 128 号
-------------	-------------------

令和 年 月 日

分任契約担当官陸上自衛隊大久保駐屯地
第397会計隊長 八木 健作 殿

見 積 書

1納入(履行)場所: 陸上自衛隊大久保駐屯地 住所・名称・代表者名
 2納期(履行期限): 7.3.28
 3入札(契約)保証金: 免除
 4落札方法: 総品目総額
 5消費税: 消費税抜きの金額を記入

金額 ¥

本入札(見積)に関して「入札及び契約心得」、「オープンカウンター方式実施要領」及び「標準契約書等」の契約条項等を承諾のうえ入札見積いたします。また、当社(私(個人の場合)、当団体(団体の場合))は「入札及び契約心得」に示された暴力団排除に関する誓約事項について誓約いたします。

	品 名	規 格	単 位	数 量	単 価	金 額	備 考
1	アルミ製網戸(取外し、取付込)	別紙のとおり	ST	1			
2							
3							
4							
5							
6							
7							
8							
9							
10							
11							
12							
13							
14							
15							
16							
17							
18							
19							
20							

市場価格調査書

分任契約担当官陸上自衛隊大久保駐屯地
第397会計隊長 八木 健作 殿

令和 年 月 日

住所・名称・代表者名

金額 ¥

- 1 納 期 : 7.3.28
2 納 地 : 陸上自衛隊大久保駐屯地
3 調 査 方 法 : 総品目総額
4 消 費 税 : 消費税抜きの金額を記入

上記の条件で、調査価格は下記のとおりです。

	品 名	規 格	単 位	数 量	単 価	金 額	備 考
1	アルミ製網戸(取外し、取付込)	別紙のとおり	ST	1			
2							
3							
4							
5							
6							
7							
8							
9							
10							
11							
12							
13							
14							
15							
16							
17							
18							
19							
20							

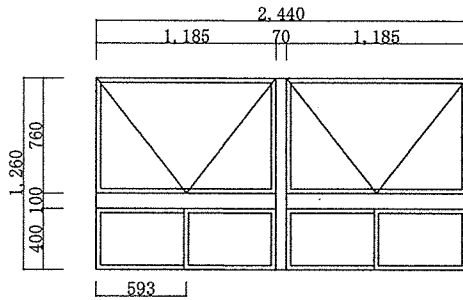

網戸新設予定窓枠A S=1:50

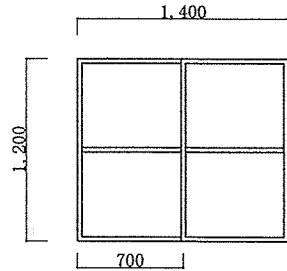

網戸新設予定窓枠B S=1:50

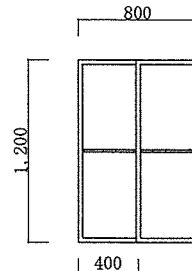

網戸新設予定窓枠C S=1:50

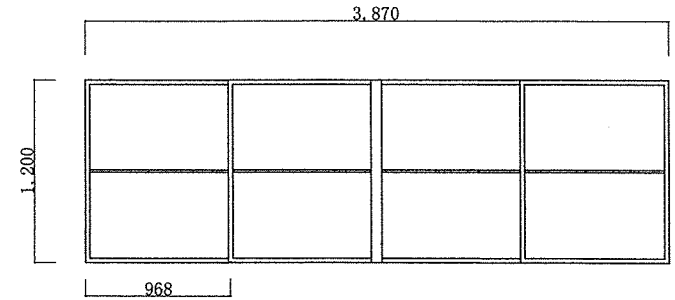

網戸新設予定窓枠D S=1:50

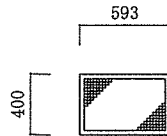

網戸	設置数量	8枚
	材質及び仕上げ	アルミ製
	その他	ポリプロピレン 18メッシュ

新設網戸A S=1:50

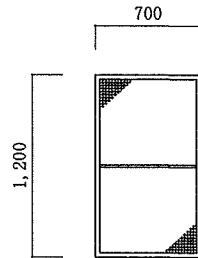

網戸	設置数量	4枚
	材質及び仕上げ	アルミ製
	その他	ポリプロピレン 18メッシュ

新設網戸B S=1:50

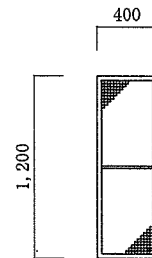

網戸	設置数量	5枚
	材質及び仕上げ	アルミ製
	その他	ポリプロピレン 18メッシュ

新設網戸C S=1:50

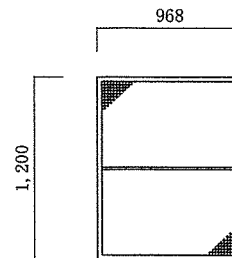

網戸	設置数量	10枚
	材質及び仕上げ	アルミ製
	その他	ポリプロピレン 18メッシュ

新設網戸D S=1:50

○ 特記事項

- (1) 網戸は官側の指定する箇所へ取付を実施する。
- (2) 既存網戸は取外し及び官側指定する場所（駐屯地内）へ搬入を実施する。

件名	網戸詳細図	図面番号	—
名称	詳細図	縮尺	S=1:50
陸上自衛隊大久保駐屯地業務隊管理科管轄班			

件名リスト 番号	オープンカウンター 第 129 号
-------------	-------------------

令和 年 月 日

分任契約担当官陸上自衛隊大久保駐屯地
第397会計隊長 八木 健作 殿

見 積 書

1納入(履行)場所: 長池演習場 住所・名称・代表者名
 2納期(履行期限): 7.3.28
 3入札(契約)保証金: 免除
 4落札方法: 総品目総額
 5消費税: 消費税抜きの金額を記入

金額 ¥

本入札(見積)に関して「入札及び契約心得」、「オープンカウンター方式実施要領」及び「標準契約書等」の契約条項等を承諾のうえ入札見積いたします。また、当社(個人の場合)、当団体(団体の場合)は「入札及び契約心得」に示された暴力団排除に関する誓約事項について誓約いたします。

	品 名	規 格	単位	数量	単 価	金 額	備 考
1	マックスドレーン	(TM-300)太陽工業 又は同等以上のもの(他社製品を含む。)	MT	1			
2							
3							
4							
5							
6							
7							
8							
9							
10							
11							
12							
13							
14							
15							
16							
17							
18							
19							
20							

市場価格調査書

分任契約担当官陸上自衛隊大久保駐屯地
 第397会計隊長 八木 健作 殿

令和 年 月 日

住所・名称・代表者名

金額 ¥

- 1 納 期 : 7.3.28
- 2 納 地 : 長池演習場
- 3 調 査 方 法 : 総品目総額
- 4 消 費 税 : 消費税抜きの金額を記入

上記の条件で、調査価格は下記のとおりです。

	品 名	規 格	単 位	数 量	単 価	金 額	備 考
1	マックスドレーン	(TM-300)太陽工業 又は同等以上のもの(他社製品を含む。)	MT	1			
2							
3							
4							
5							
6							
7							
8							
9							
10							
11							
12							
13							
14							
15							
16							
17							
18							
19							
20							

令和 年 月 日

同等品判定依頼書

分任契約担当官
陸上自衛隊大久保駐屯地
第397会計隊長 八木 健作 殿

住 所
会 社 名
代表者氏名
発行責任者
担 当 者

連絡先

下記の応札(見積)予定物品が調達要求物品と同等であることを判定願います。

記

【OC第129号】

計画実施番号	調達要求番号	品 名	仕様書 カタログ品名	同等品製品名

添付書類:

(カタログ等諸元が判断可能なもの)

令和 年 月 日

殿

分任契約担当官 陸上自衛隊大久保駐屯地
第397会計隊長 八木 健作

同等品判定結果通知書

上記応札(見積)予定物品について、次のとおり判定する。

判 定 : 同等品として

承認する。

承認しない。

上記申請について、次のとおり確認した。

分任物品管理官等記入欄	要求元記入欄
要求元の所見を確認した。 確認年月日:	仕様及び物品番号・品名との適合を確認した結果 同等品として(認める・認めない) 確認年月日: 確認者所属・階級・氏名:

(注)押印を省略する場合には担当者名及び連絡先を記載すること。

品目等内訳書

契約実施計画番号		4QGW10C01300													
NO	調達要求番号		物品番号		単位	数量	単価	金額	銘柄		納地		指定		
	品名								使用期限等	引渡場所		検査			
	部品番号 または 規格									搬入場所		包装			
	使用器材名				仕様書番号				グループ	納期					
1	47C11A20004	0001			EA	5.00						4 施団 付隊			
	2024年度 英検4級過去6回全問題集											第4 施設団本部付隊			
	ISBN 9784010937785											4 施団本部付2F第2科 岩本1曹226			
2	47C11A20004	0002			EA	5.00						4 施団 付隊			
	2024年度版英検3級過去6回全問題集											第4 施設団本部付隊			
	ISBN 9784010937778											4 施団本部付2F第2科 岩本1曹226			
3	47C11A20004	0003			EA	10.00						4 施団 付隊			
	公式TOEIC LISTENING&Reading+500											第4 施設団本部付隊			
	ISBN 9784906033676											4 施団本部付2F第2科 岩本1曹226			
4	47C11A20004	0004			EA	10.00						4 施団 付隊			
	公式TOEIC LISTENING&Reading 問題集11											第4 施設団本部付隊			
	ISBN 9784906033744											4 施団本部付2F第2科 岩本1曹226			
5	47C11A20004	0005			EA	3.00						4 施団 付隊			
	DUO3.0											第4 施設団本部付隊			
	ISBN 9784900790056											4 施団本部付2F第2科 岩本1曹226			
6	47C11A20004	0006			EA	3.00						4 施団 付隊			
	総合英語Evergreen											第4 施設団本部付隊			
	ISBN 978486460726											4 施団本部付2F第2科 岩本1曹226			
7	47C11A20004	0007			EA	3.00						4 施団 付隊			
	ロイヤル英文法徹底例解											第4 施設団本部付隊			
	ISBN 9784010312780											4 施団本部付2F第2科 岩本1曹226			
8	47C11A20004	0008			EA	5.00						4 施団 付隊			
	英検3級でる順合格問題集新試験対応版											第4 施設団本部付隊			
	ISBN 9784010949139											4 施団本部付2F第2科 岩本1曹226			
9	47C11A20005	0001			EA	4.00						大久保駐屯地			
	スーパーマップル北海道道路地図 昭文社 A列4版 2023											4 施団本 2科 保金班			
	ISBN 9784398632555											本部調査2科事務所 田中和2曹(214)			
												令和7年3月28日			

品目等内訳書

契約実施計画番号		4QGW10C01300													
NO	調達要求番号	物品番号		単位	数量	単価	金額	銘柄	納地		指定				
	品名							使用期限等	引渡場所			検査			
	部品番号 または 規格							グループ	搬入場所						
	使用器材名				仕様書番号				納期			包装			
10	47C11A20005	0002		EA	4.00				大久保駐屯地						
	スーパーマッブル東北道路地図 昭文社 A列4版 2024								4施団本 2科 保全班						
	ISBN 9784398632562								本部調査2科事務所 田中和2曹 (214)						
									令和7年3月28日						
11	47C11A20005	0003		EA	4.00				大久保駐屯地						
	スーパーマッブル中部道路地図 昭文社 A列4版 2024								4施団本 2科 保全班						
	ISBN 9784398632609								本部調査2科事務所 田中和2曹 (214)						
									令和7年3月28日						
12	47C11A20005	0004		EA	4.00				大久保駐屯地						
	スーパーマッブル北陸道路地図 昭文社 A列4版 2024								4施団本 2科 保全班						
	ISBN 9784398632623								本部調査2科事務所 田中和2曹 (214)						
									令和7年3月28日						
13	47C11A20005	0005		EA	4.00				大久保駐屯地						
	スーパーマッブル関西道路地図 昭文社 A列4版 2023								4施団本 2科 保全班						
	ISBN 9784398632630								本部調査2科事務所 田中和2曹 (214)						
									令和7年3月28日						
14	47C11A20005	0006		EA	4.00				大久保駐屯地						
	スーパーマッブル中国道路地図 昭文社 A列4版 2024								4施団本 2科 保全班						
	ISBN 9784398632647								本部調査2科事務所 田中和2曹 (214)						
									令和7年3月28日						
15	47C11A20005	0007		EA	4.00				大久保駐屯地						
	スーパーマッブル九州道路地図 昭文社 A列4版 2024								4施団本 2科 保全班						
	ISBN 9784398632661								本部調査2科事務所 田中和2曹 (214)						
									令和7年3月28日						
16	47C11A20005	0008		EA	1.00				大久保駐屯地						
	県別マッブル東京都道路地図 昭文社 A列4版 2024								4施団本 2科 保全班						
	ISBN 9784398630759								本部調査2科事務所 田中和2曹 (214)						
									令和7年3月28日						
17	47C11A20005	0009		EA	3.00				大久保駐屯地						
	県別マッブル石川県道路地図 昭文社 A列4版 2022								4施団本 2科 保全班						
	ISBN 9784398630773								本部調査2科事務所 田中和2曹 (214)						
									令和7年3月28日						
18	47C11A20005	0010		EA	2.00				大久保駐屯地						
	県別マッブル福井県道路地図 昭文社 A列4版 2024								4施団本 2科 保全班						
	ISBN 9784398630469								本部調査2科事務所 田中和2曹 (214)						
									令和7年3月28日						

品目等内訳書

契約実施計画番号		4QGW10C01300													
NO	調達要求番号	物品番号		単位	数量	単価	金額	銘柄	納地		指定				
	品名							使用期限等	引渡場所		検査				
	部品番号 または 規格								搬入場所		包装				
	使用器材名				仕様書番号			グループ	納期						
19	47C11A20005	0011		EA	1.00				大久保駐屯地						
	県別マップル岐阜県道路地図 昭文社 A列4版 2024								4 施団本 2科 保全班						
	I S B N 9 7 8 4 3 9 8 6 3 0 4 8 3								本部調査2科事務所 田中和2曹 (214)						
									令和7年3月28日						
20	47C11A20005	0012		EA	1.00				大久保駐屯地						
	県別マップル静岡県道路地図 昭文社 A列4版 2024								4 施団本 2科 保全班						
	I S B N 9 7 8 4 3 9 8 6 3 0 4 9 0								本部調査2科事務所 田中和2曹 (214)						
									令和7年3月28日						
21	47C11A20005	0013		EA	1.00				大久保駐屯地						
	県別マップル愛知県道路地図 昭文社 A列4版 2024								4 施団本 2科 保全班						
	I S B N 9 7 8 4 3 9 8 6 3 0 7 1 1								本部調査2科事務所 田中和2曹 (214)						
									令和7年3月28日						
22	47C11A20005	0014		EA	5.00				大久保駐屯地						
	県別マップル三重県道路地図 昭文社 A列4版 2024								4 施団本 2科 保全班						
	I S B N 9 7 8 4 3 9 8 6 3 0 5 0 6								本部調査2科事務所 田中和2曹 (214)						
									令和7年3月28日						
23	47C11A20005	0015		EA	5.00				大久保駐屯地						
	県別マップル滋賀県道路地図 昭文社 A列4版 2024								4 施団本 2科 保全班						
	I S B N 9 7 8 4 3 9 8 6 3 0 5 1 3								本部調査2科事務所 田中和2曹 (214)						
									令和7年3月28日						
24	47C11A20005	0016		EA	5.00				大久保駐屯地						
	県別マップル京都府道路地図 昭文社 A列4版 2023								4 施団本 2科 保全班						
	I S B N 9 7 8 4 3 9 8 6 3 0 5 2 0								本部調査2科事務所 田中和2曹 (214)						
									令和7年3月28日						
25	47C11A20005	0017		EA	5.00				大久保駐屯地						
	県別マップル大阪府道路地図 昭文社 A列4版 2024								4 施団本 2科 保全班						
	I S B N 9 7 8 4 3 9 8 6 3 0 5 3 7								本部調査2科事務所 田中和2曹 (214)						
									令和7年3月28日						
26	47C11A20005	0018		EA	5.00				大久保駐屯地						
	県別マップル兵庫県道路地図 昭文社 A列4版 2024								4 施団本 2科 保全班						
	I S B N 9 7 8 4 3 9 8 6 3 0 7 2 8								本部調査2科事務所 田中和2曹 (214)						
									令和7年3月28日						
27	47C11A20005	0019		EA	5.00				大久保駐屯地						
	県別マップル奈良県道路地図 昭文社 A列4版 2024								4 施団本 2科 保全班						
	I S B N 9 7 8 4 3 9 8 6 3 0 5 4 4								本部調査2科事務所 田中和2曹 (214)						
									令和7年3月28日						

件名リスト 番号	オープンカウンター 第 130 号
-------------	-------------------

令和 年 月 日

分任契約担当官陸上自衛隊大久保駐屯地
第397会計隊長 八木 健作 殿

見 積 書

1納入(履行)場所: 陸上自衛隊大久保駐屯地 住所・名称・代表者名
 2納期(履行期限): 7.3.28
 3入札(契約)保証金: 免除
 4落札方法: 総品目総額
 5消費税: 消費税抜きの金額を記入

金額 ¥

本入札(見積)に関して「入札及び契約心得」、「オープンカウンター方式実施要領」及び「標準契約書等」の契約条項等を承諾のうえ入札見積いたします。また、当社(個人の場合)、当団体(団体の場合)は「入札及び契約心得」に示された暴力団排除に関する誓約事項について誓約いたします。

	品 名	規 格	単位	数量	単 価	金 額	備 考
1	2024年度 英検4級過去6回全問題集	ISBN 9784010937785	EA	5			
2	2024年度版英検3級過去6回全問題集	ISBN 9784010937778	EA	5			
3	公式TOEIC LISTENING & Reading+500	ISBN 9784906033676	EA	10			
4	公式TOEIC LISTENING & Reading 問題集11	ISBN 9784906033744	EA	10			
5	DUO3.0	ISBN 9784900790056	EA	3			
6	総合英語Evergreen	ISBN 978486460726	EA	3			
7	ロイヤル英文法徹底例解	ISBN 9784010312780	EA	3			
8	英検3級でる順合格問題集新試験対応版	ISBN 9784010949139	EA	5			
9	スーパーマッブル北海道道路地図 昭文社 A列4版 2023	ISBN 9784398632555	EA	4			
10	スーパーマッブル東北道路地図 昭文社 A列4版 2024	ISBN 9784398632562	EA	4			
11	スーパーマッブル中部道路地図 昭文社 A列4版 2024	ISBN 9784398632609	EA	4			
12	スーパーマッブル北陸道路地図 昭文社 A列4版 2024	ISBN 9784398632623	EA	4			
13	スーパーマッブル関西道路地図 昭文社 A列4版 2023	ISBN 9784398632630	EA	4			
14	スーパーマッブル中国道路地図 昭文社 A列4版 2024	ISBN 9784398632647	EA	4			
15	スーパーマッブル九州道路地図 昭文社 A列4版 2024	ISBN 9784398632661	EA	4			
16	県別マッブル東京都道路地図 昭文社 A列4版 2024	ISBN 9784398630759	EA	1			
17	県別マッブル石川県道路地図 昭文社 A列4版 2022	ISBN 9784398630773	EA	3			
18	県別マッブル福井県道路地図 昭文社 A列4版 2024	ISBN 9784398630469	EA	2			
19	県別マッブル岐阜県道路地図 昭文社 A列4版 2024	ISBN 9784398630483	EA	1			
20	県別マッブル静岡県道路地図 昭文社 A列4版 2024	ISBN 9784398630490	EA	1			

	品名	規格	単位	数量	単価	金額	備考
21	県別マップル愛知県道路地図 昭文社 A列4版 2024	ISBN 9784398630711	EA	1			
22	県別マップル三重県道路地図 昭文社 A列4版 2024	ISBN 9784398630506	EA	5			
23	県別マップル滋賀県道路地図 昭文社 A列4版 2024	ISBN 9784398630513	EA	5			
24	県別マップル京都府道路地図 昭文社 A列4版 2023	ISBN 9784398630520	EA	5			
25	県別マップル大阪府道路地図 昭文社 A列4版 2024	ISBN 9784398630537	EA	5			
26	県別マップル兵庫県道路地図 昭文社 A列4版 2024	ISBN 9784398630728	EA	5			
27	県別マップル奈良県道路地図 昭文社 A列4版 2024	ISBN 9784398630544	EA	5			
28	県別マップル和歌山県道路地図 昭文社 A列4版 2024	ISBN 9784398630551	EA	5			
29	スーパーマップル東海道路地図 昭文社 A列4版 2024	ISBN 9784398632616	EA	4			
30	スーパーマップル四国道路地図 昭文社 A列4版 2024	ISBN 9784398632654	EA	4			
31							
32							
33							
34							
35							
36							
37							
38							
39							
40							
41							
42							
43							
44							
45							
46							
47							
48							
49							

市場価格調査書

分任契約担当官陸上自衛隊大久保駐屯地
第397会計隊長 八木 健作 殿

令和 年 月 日

住所・名称・代表者名

金額 ¥

- 1 納 期 : 7.3.28
2 納 地 : 陸上自衛隊大久保駐屯地
3 調 査 方 法 : 総品目総額
4 消 費 税 : 消費税抜きの金額を記入

上記の条件で、調査価格は下記のとおりです。

	品 名	規 格	単 位	数 量	単 価	金 額	備 考
1	2024年度 英検4級過去6回全問題集	ISBN 9784010937785	EA	5			
2	2024年度版英検3級過去6回全問題集	ISBN 9784010937778	EA	5			
3	公式TOEIC LISTENING&Reading+500	ISBN 9784906033676	EA	10			
4	公式TOEIC LISTENING&Reading 問題集11	ISBN 9784906033744	EA	10			
5	DUO3.0	ISBN 9784900790056	EA	3			
6	総合英語Evergreen	ISBN 978486460726	EA	3			
7	ロイヤル英文法徹底例解	ISBN 9784010312780	EA	3			
8	英検3級でる順合格問題集新試験対応版	ISBN 9784010949139	EA	5			
9	スーパーマップル北海道道路地図 昭文社 A列4版 2023	ISBN 9784398632555	EA	4			
10	スーパーマップル東北道路地図 昭文社 A列4版 2024	ISBN 9784398632562	EA	4			
11	スーパーマップル中部道路地図 昭文社 A列4版 2024	ISBN 9784398632609	EA	4			
12	スーパーマップル北陸道路地図 昭文社 A列4版 2024	ISBN 9784398632623	EA	4			
13	スーパーマップル関西道路地図 昭文社 A列4版 2023	ISBN 9784398632630	EA	4			
14	スーパーマップル中国道路地図 昭文社 A列4版 2024	ISBN 9784398632647	EA	4			
15	スーパーマップル九州道路地図 昭文社 A列4版 2024	ISBN 9784398632661	EA	4			
16	県別マップル東京都道路地図 昭文社 A列4版 2024	ISBN 9784398630759	EA	1			
17	県別マップル石川県道路地図 昭文社 A列4版 2022	ISBN 9784398630773	EA	3			
18	県別マップル福井県道路地図 昭文社 A列4版 2024	ISBN 9784398630469	EA	2			
19	県別マップル岐阜県道路地図 昭文社 A列4版 2024	ISBN 9784398630483	EA	1			
20	県別マップル静岡県道路地図 昭文社 A列4版 2024	ISBN 9784398630490	EA	1			

	品名	規格	単位	数量	単価	金額	備考
21	県別マップル愛知県道路地図 昭文社 A列4版 2024	ISBN 9784398630711	EA	1			
22	県別マップル三重県道路地図 昭文社 A列4版 2024	ISBN 9784398630506	EA	5			
23	県別マップル滋賀県道路地図 昭文社 A列4版 2024	ISBN 9784398630513	EA	5			
24	県別マップル京都府道路地図 昭文社 A列4版 2023	ISBN 9784398630520	EA	5			
25	県別マップル大阪府道路地図 昭文社 A列4版 2024	ISBN 9784398630537	EA	5			
26	県別マップル兵庫県道路地図 昭文社 A列4版 2024	ISBN 9784398630728	EA	5			
27	県別マップル奈良県道路地図 昭文社 A列4版 2024	ISBN 9784398630544	EA	5			
28	県別マップル和歌山県道路地図 昭文社 A列4版 2024	ISBN 9784398630551	EA	5			
29	スーパーマップル東海道路地図 昭文社 A列4版 2024	ISBN 9784398632616	EA	4			
30	スーパーマップル四国道路地図 昭文社 A列4版 2024	ISBN 9784398632654	EA	4			
31							
32							
33							
34							
35							
36							
37							
38							
39							
40							
41							
42							
43							
44							
45							
46							
47							

件名リスト 番号	オープンカウンター 第 131 号
-------------	-------------------

令和 年 月 日

分任契約担当官陸上自衛隊大久保駐屯地
第397会計隊長 八木 健作 殿

見 積 書

1納入(履行)場所: 陸上自衛隊大久保駐屯地 住所・名称・代表者名
 2納期(履行期限): 7.3.28
 3入札(契約)保証金: 免除
 4落札方法: 総品目総額
 5消費税: 消費税抜きの金額を記入

金額 ¥

本入札(見積)に関して「入札及び契約心得」、「オープンカウンター方式実施要領」及び「標準契約書等」の契約条項等を承諾のうえ入札見積いたします。また、当社(私(個人の場合)、当団体(団体の場合))は「入札及び契約心得」に示された暴力団排除に関する誓約事項について誓約いたします。

	品 名	規 格	単 位	数 量	単 価	金 額	備 考
1	メタル変換器Ⅶ型	ハイテクインター 121-PC01-0006JJ又は同等以上のもの(他社の製品を含む。)	UN	4			
2	スプリッタ	ハイテクインター 159-HY-001JJ又は同等以上のもの(他社の製品を含む。)	EA	4			
3	野外端子変換機	ハイテクインター 153-PC-002JJ又は同等以上のもの(他社の製品を含む。)	EA	4			
4	携帯型電源300	ハイテクインター 165-HM02-0001JJ又は同等以上のもの(他社の製品を含む。)	UN	5			
5	携帯型電源用ソーラーパネル100	ハイテクインター 165-HM02-0002JJ又は同等以上のもの(他社の製品を含む。)	UN	5			
6	メタル変換器Ⅶ型	ハイテクインター株式会社カタログ(121-PC01-0007JJ)又は同等以上のもの(他社製品含む)	EA	8			
7	メタル変換器用ACアダプタ	ハイテクインター株式会社カタログ(167-CN019JJ)又は同等以上のもの(他社製品含む)	UN	8			
8							
9							
10							
11							
12							
13							
14							
15							
16							
17							
18							
19							
20							

市場価格調査書

分任契約担当官陸上自衛隊大久保駐屯地
第397会計隊長 八木 健作 殿

令和 年 月 日

住所・名称・代表者名

金額 ¥

- 1 納 期 : 7.3.28
2 納 地 : 陸上自衛隊大久保駐屯地
3 調 査 方 法 : 総品目総額
4 消 費 税 : 消費税抜きの金額を記入

上記の条件で、調査価格は下記のとおりです。

	品 名	規 格	単 位	数 量	単 価	金 額	備 考
1	メタル変換器Ⅶ型	ハイテクインター 121-PC01-0006JJ又は同等以上のもの(他社の製品を含む。)	UN	4			
2	スプリッタ	ハイテクインター 159-HY-001JJ又は同等以上のもの(他社の製品を含む。)	EA	4			
3	野外端子変換機	ハイテクインター 153-PC-002JJ又は同等以上のもの(他社の製品を含む。)	EA	4			
4	携行型電源300	ハイテクインター 165-HM02-0001JJ又は同等以上のもの(他社の製品を含む。)	UN	5			
5	携行型電源用ソーラーパネル100	ハイテクインター 165-HM02-0002JJ又は同等以上のもの(他社の製品を含む。)	UN	5			
6	メタル変換器Ⅷ型	ハイテクインター株式会社カタログ(121-PC01-0007JJ)又は同等以上のもの(他社製品含む)	EA	8			
7	メタル変換器用ACアダプタ	ハイテクインター株式会社カタログ(167-CNO19JJ)又は同等以上のもの(他社製品含む)	UN	8			
8							
9							
10							
11							
12							
13							
14							
15							
16							
17							
18							
19							
20							

令和 年 月 日

同等品判定依頼書

分任契約担当官
陸上自衛隊大久保駐屯地
第397会計隊長 八木 健作 殿

住 所
会 社 名
代表者氏名
発行責任者
担 当 者
連絡先

下記の応札(見積)予定物品が調達要求物品と同等であるかを判定願います。

記

【OC第131号】

計画実施番号	調達要求番号	品名	仕様書カタログ品名	同等品製品名

添付書類: _____
(カタログ等諸元が判断可能なもの)

令和 年 月 日

殿

分任契約担当官 陸上自衛隊大久保駐屯地
第397会計隊長 八木 健作

同等品判定結果通知書

上記応札(見積)予定物品について、次のとおり判定する。

判 定 : 同等品として 承認する。
承認しない。

上記申請について、次のとおり確認した。

分任物品管理官等記入欄	要求元記入欄
要求元の所見を確認した。 確認年月日:	仕様及び物品番号・品名との適合を確認した結果 同等品として(認める・認めない) 確認年月日: 確認者所属・階級・氏名:

(注) 押印を省略する場合には担当者名及び連絡先を記載すること。