

入札公告(電気)

次のとおり一般競争入札(政府調達協定対象外)に付します。

分任契約担当官
陸上自衛隊関西補給処桂支処
会計課長 増田有貴

1 工事概要

- 工事名： (5)17号倉庫等照明器具改修工事
- 工事場所： 京都府京都市西京区六ノ坪 陸上自衛隊桂駐屯地
- 工事内容： 本工事は、以下の工事を行うものである。
用途(電気)
照明器具撤去・取替
- 工期： 令和6年3月29日(金)まで
- 本工事は、工事費内訳明細書の提出を義務付ける工事である。

2 競争参加資格

- 予算決算及び会計令(昭和22年勅令第165号。以下「予決令」という。)第70条及び第71条の規定に該当しない者であること。
- 防衛省における一般競争(指名競争)参加資格(以下「防衛省競争参加資格」という。)格付を受け、近畿中部防衛局に競争参加を希望していること。
(会社更生法(平成14年法律第154号)に基づき更生手続開始の申立てがなされている者又は民事再生法(平成11年法律第225号)に基づき再生手続開始の申立てがなされている者については、手続開始の決定後、再度級別の格付を受けていること。)
- 会社更生法に基づき更生手続開始の申立てがなされている者又は民事再生法に基づき再生手続開始の申立てがなされている者((2)の再度級別の格付を受けた者を除く。)でないこと。
- 以下の表に示す防衛省参加資格の等級以上の資格を保有するもの。(どれか一つで可)

工事区分	建築一式	電気
格付	D	B

- 平成20年度以降入札公告日までに、元請けとして完成・引渡しを完了した工事のうち上記2(4)の工事を施工した実績を有すること(建設共同企業体の構成員としての実績は、出資比率が20%以上のものに限る。)

なお、当該実績が平成13年12月25日以降に完成した防衛省発注機関(契約担当官等が属する防衛省本省の内部部局、防衛大学校、防衛医科大学校、防衛研究所、統合幕僚監部、陸上幕僚監部、海上幕僚監部、航空幕僚監部、情報本部、防衛監察本部、地方防衛局並びに統合幕僚長及び陸上幕僚長、海上幕僚長又は航空幕僚長の監督を受ける陸上自衛隊、海上自衛隊及び航空自衛隊の部隊及び機関並びに防衛装備庁をいう。以下同じ。)(旧防衛施設局及び旧防衛施設支局を含む。)の発注した工事に係るものにあつては、施工成績評定通知書又は工事成績評定通知書の評定点合計(以下「評定点合計」という。)が65点未満のものを除く。

また、実績が工事成績相互利用登録機関が発注した工事で工事成績評定相互利用対象工事に該当するものである場合は、工事成績の評定点が65点未満のものを除くこと。

- (5)の施工実績が防衛省発注機関(旧防衛施設局及び旧防衛施設支局を含む。)の発注した工事(平成13年12月25日以降に完成した工事)で65点以上の者又は提出する工程表の工程管理に対する技術的所見が適切である者。

- (7) 次の基準を全て満たす監理技術者又は主任技術者(以下「監理技術者等」という。)を当該工事に専任で配置できること。
- ア 建築工事において、2級建築施工管理技士又はこれと同様以上の資格を有する者。
- イ 平成20年度以降入札公告日までに、(5)に掲げる工事の経験を有する者(原則、着工から完成まで従事している者。)
- なお、当該経験が平成13年12月25日以降に完成した防衛省発注機関(旧防衛施設局及び旧防衛施設支局を含む。)の発注した工事に係るものにあつては、評定点合計が65点未満のものを除く。また、経験が工事成績相互利用登録機関が発注した工事で工事成績評定相互利用対象工事に該当するものである場合は、工事成績の評定点が65点未満のものを除く。
- ウ 監理技術者にあつては、監理技術者資格者証及び監理技術者講習修了証を有する者。
- (8) 一般競争参加資格確認申請書(以下「申請書」という。)及び競争参加資格確認資料(以下「資料」という。)の提出期限の日から開札の時点までの期間に、近畿中部防衛局長から、「工事請負契約等に係る指名停止等の措置要領について」(防整施(事)第150号。28.3.31)に基づく指名停止を受けていないこと。
- (9) 入札に参加しようとする者の間に資本関係又は人的関係がないこと(資本関係又は人的関係がある者のすべてが共同企業体の代表者以外の構成員である場合を除く。)
- (10) 近畿中部防衛局管轄区域内(富山県、石川県、福井県、滋賀県、京都府、大阪府、兵庫県、奈良県、和歌山県)に建築工事業の許可に基づく本店、支店又は営業所が所在すること。
- (11) 都道府県警察から暴力団関係業者として防衛省が発注する工事等から排除するよう要請があり、当該状態が継続している有資格業者でないこと。
- (12) 情報保全に係る履行体制について、適切な体制を有すると確認できる者

3 入札手続等

(1) 担当部局

①入札及び契約事項に関する問い合わせ先
〒615-8103 京都府京都市西京区川島六ノ坪 陸上自衛隊桂駐屯地 関西補給処桂支処会計課 担当 新谷 TEL 075-381-2125(内線341) FAX 075-381-8881

②仕様書に関する問い合わせ先
〒615-8103 京都府京都市西京区川島六ノ坪 陸上自衛隊桂駐屯地 関西補給処桂支処管理課 担当 中村 TEL 075-381-2125(内線595)

(2) 入札説明書の交付期間等

ア 交付期間

令和5年11月9日(木)から 令和5年11月30日(木)まで

(行政機関の休日に関する法律第1条第1項に規定する行政機関の休日(以下「行政機関の休日」という。)を除く。)の毎日、午前8時30分から午後5時まで(正午から午後1時までの間を除く。)

イ 交付方法

3(1)①の担当部局において直接交付、又は電子メールにより配信(必ず事前に入札参加意思を連絡)

(3) 申請書及び資料の提出期限等

ア 提出期限: 令和5年11月30日(木)午後5時00分まで

イ 提出方法: 3(1)①の担当部局に持参又は郵送又は宅配
(以下「郵送等」という。)

(4) 入札書の提出

ア 提出期限: 令和5年12月14日(木)

イ 提出方法: 3(1)①の担当部局に持参又は郵送等

ウ 郵送等による場合は、郵送等した旨の連絡をすること及び現着(担当者)の手元に届いた旨を業者の責任において確認すること

(5) 開札の日時及び場所

- ア 日時： 令和5年12月15日(金)午前10時00分
イ 場所： 桂駐屯地1号隊舎1F 多目的室

4 その他

(1) 手続きにおいて使用する言語及び通貨は日本語及び日本国通貨に限る。

(2) 入札保証金:免除

(3) 契約保証金 :免除

ただし、落札者は、公共工事履行保証証券による保証(引き渡した工事目的物が種類又は品質に関して契約の内容に適合しないもの(以下「契約不適合」という。)である場合において当該契約不適合を保証する特約(2年間)を付したものに限り。)を付するものとする。

この場合の保証金額は、請負代金の10分の3以上とする。

(4) 入札の無効

次に掲げる入札は無効とする。

- ア 本公告に示した競争参加資格のない者のした入札
イ 申請書又は資料に虚偽の記載をした者の入札
ウ 入札説明書及び入札心得書において示した入札に関する条件に違反した入札
エ 工事費内訳明細書を提出していない者の入札

(5) 落札者の決定方法

予決令第79条の規定に基づいて作成された予定価格の制限の範囲内で最低の価格をもって有効な入札を行った者を落札者とする。

ただし、落札者となるべき者の入札価格によっては、その者により当該契約の内容に適合した履行がなされないおそれがあると認められるとき、又はその者と契約を締結することが公正な取引の秩序を乱すこととなるおそれがあり著しく不相当であると認められるときは、予定価格の制限の範囲内の価格をもって入札した他の者のうち最低の価格をもって入札した者を落札者とすることがある。

(6) 配置予定監理技術者の確認

落札者決定後、発注者支援データベース・システム等により配置予定の監理技術者等の専任制違反の事実が確認された場合、契約を結ばないことがある。

なお、種々の状況からやむを得ないものとして承認された場合のほかは、配置予定の監理技術者等の変更を認めない。

(7) 落札者となるべき者の入札価格が予決令第85条の規定に基づいて作成された基準(以下「調査基準価格」という。)を下回っている場合は、予決令第86条の調査(以下「低入札価格調査」という。)を行うので、協力しなければならない。

(8) 専任の監理技術者の配置が義務付けられている工事において、調査基準価格を下回った価格をもって契約する場合には、監理技術者とは別に同等の要件を満たす技術者の配置を求めることがある。

(9) 入札後、契約を締結するまでの間に、都道府県警察から暴力団関係者として防衛省が発注する工事等から排除するよう要請があり、当該状態が継続している有資格者とは契約を行わない。

(10) 契約書作成の要否 :要

(11) 関連情報を入手するための照会窓口: 上記3(1)①に同じ。











(12) 競争参加資格の級別の格付を受けていない者の参加

上記2(2)に掲げる競争参加資格の級別の格付を受けていない者も上記3(3)により申請書及び資料を提出することができるが、競争に参加するためには、開札の時点において当該資格の格付を受け、かつ、競争参加資格の確認を受けていなければならない。

(13) 陸上自衛隊の建設工事に係る入札心得書等及び標準契約書の内容を遵守すること。

(14) 詳細は、入札説明書による。

(5) 17号倉庫等照明器具改修工事

件名	(5) 17号倉庫等照明器具改修工事							図面番号	1/50
図名	表紙							縮尺	—
支処長	総務部長	管理課長	営繕班長	電気係長	電気係	管財	工事企画	施設管理	担当者
									
関西補給処桂支処総務部管理課営繕班								令和5年10月30日	

仕 様 書

1 工事件名
(5) 17号倉庫等照明器具改修工事

2 工事場所
京都府京都市南区久世高田町336 陸上自衛隊桂駐屯地

3 工事期間
契約締結日～令和6年3月29日(金)

4 工事概要
本工事は、17号倉庫他6棟の照明器具のLED化を実施するもの。

工事種目	種 別	概 要	数 量
電気設備工事	仮設工事	仮設足場、高所作業車等	1 式
	電灯設備	照明器具及び附属設備等新設	800台
	配線工事	配線替、VEプルボックス新設等	1 式
	撤去工事	既設照明器具運搬、その他産廃処分等	782台

5 一般事項

(1) 総則

ア 本工事は、仕様書・図面・メーカー基準・次の基準及び関係法令等を遵守して実施すること。

- ・公共建築工事標準仕様書（電気設備工事編）
- ・公共建築改修工事標準仕様書（電気設備工事編）

イ 図面と仕様書との内容に相違または明示なき場合、疑義が生じた場合、事前に監督官と協議のうえ指示に従うこと。

ウ 工事施工に際し、現場の収まり及び取り合わせ等の関係で、設計図書によることが困難若しくは不都合が生じた場合は、監督官と協議すること。

エ 本工事に必要な消耗部品は請負者の負担とすること。

オ 請負者は駐屯地内で工事を行う場合、区域への立ち入り及び行動（出入門火気の取り扱い・工事用通行路等）は駐屯地の規則及び関係者の指示を遵守して行うものとし、工事施工場所以外への立ち入りを禁止する。

カ 本工事で発生する発生材のうち金属類は発生材報告書を監督官に提出するとともに監督官の指示する場所へ集積すること。灯管及び電池については官側の指定する場所へ集積、運搬すること。その際集積袋等は請負者が準備するものとする。その他は関係法令に基づき処分し、工期内に「マニフェストE票の写し」を監督官に提出すること。

キ 工事に必要とする電力水道は全て請負者の負担において用意するものとする。

(2) 現場管理

ア 火災予防・現場管理

工事中における火災予防、労働安全及び在来施設等の保護には十分注意を払うものとし、汚破損した場合、請負者の責任において速やかに原形に復旧すること。

イ 工事写真

請負者は工事の主要な施工段階において写真撮影を実施すること。項目は着工前・施工中・隠蔽部分・工事完了後のほか、監督官の指示する箇所とする。また、写真はA4紙に整理のうえ1部提出すること。

ウ 工事時間

敷地内における工事実施時間帯は、平日（土・日及び祝祭日は除く。）の午前8時30分から午後5時迄を基準とする。その他の時間帯に工事を実施する場合には、事前に監督官と協議のうえ指示に従うこと。

エ 必要に応じ、既存施設部分等について適切な養生を行うとともに、完成に際しては当該工事に関する部分の適切な後片付け及び清掃を行うものとする。

6 特記事項

(1) 本仕様書及び図面記載寸法は、標準寸法につき工事に際して現地確認のうえ細部原寸を確認すること。

(2) 本工事に伴い、取り合い部分等は収まりよく施工すること。

(3) 材料仕様

使用材料はJIS及び各種協会規定に合致したものとし、製造メーカー等による出荷証明書及び、設計図書に定める品質及び性能を有する証明となる資料（材料の仕様書等）を提出すること。また、工事に使用する材料については、搬入の都度監督官の検査をうけること。なお、搬入した材料は工事で使用するまでの間に変質なきよう、適切に保管するものとする。

(4) 仕様書記載の型番は参考型番であり、メーカーを指定するものではない。

(5) 照明器具は取付け及び配線完了後、その全数について点灯試験を行うこと。

(6) 停電が生じる場合は、作業の2週間前を目安に監督官に調整し、監督官に承諾を受けること。

(7) 電線相互の接続箇所についてはリングスリーブによる圧着後、絶縁テープ巻き仕上げとすること。

件 名	(5) 17号倉庫等照明器具改修工事	図面番号	2/50
図 名	仕 様 書	縮 尺	-
関西補給処桂支処総務部管理課営繕班			

7 提出書類

本工事での提出書類は下記のとおりとする。

- (1) 施工体制台帳及び体系図・・・1部（契約後速やかに提出）
- (2) 工程表・・・・・・・・・・・・1部（契約後速やかに提出）
- (3) 現場代理人等通知書・・・・1部（契約後速やかに提出）
- (4) 着工届・・・・・・・・・・・・1部（工事着工日に提出）
- (5) 竣工届・・・・・・・・・・・・1部（工事完了日に提出）
- (6) 材料等承認願・・・・・・・・1部（契約後速やかに提出）
- (7) 工事材料搬入報告書・・・・1部（材料搬入日に提出）
- (8) 工事費内訳明細書・・・・1部（契約後速やかに提出）
- (9) 発生材報告書・・・・・・・・1部（その都度提出）
- (10) 工事写真・・・・・・・・・・・・1部（工事完了後速やかに提出）
- (11) その他監督官の指示した書類（監督官が指定した期日までに示した部数を提出）

8 検査

工事完了後、検査官の竣工検査を受け、合格をもって竣工とする。ただし、手直し事項が生じた場合は、手直し完了後再度検査を受け、合格をもって竣工とする。

件名	(5) 17号倉庫等照明器具改修工事	図面番号	3/50
図名	仕様書	縮尺	—
関西補給処桂支処総務部管理課営繕班			

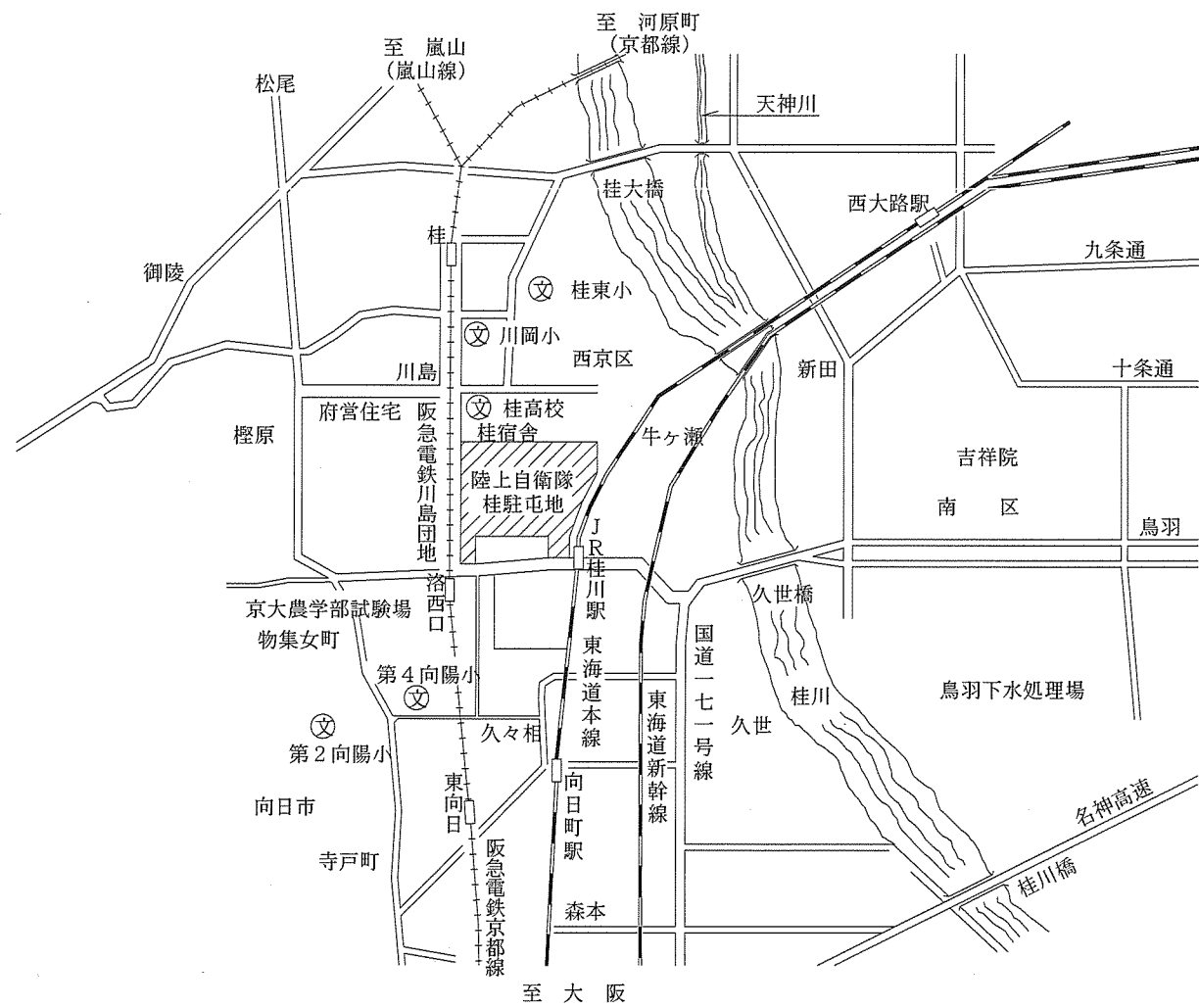

案内図 S=1/40000

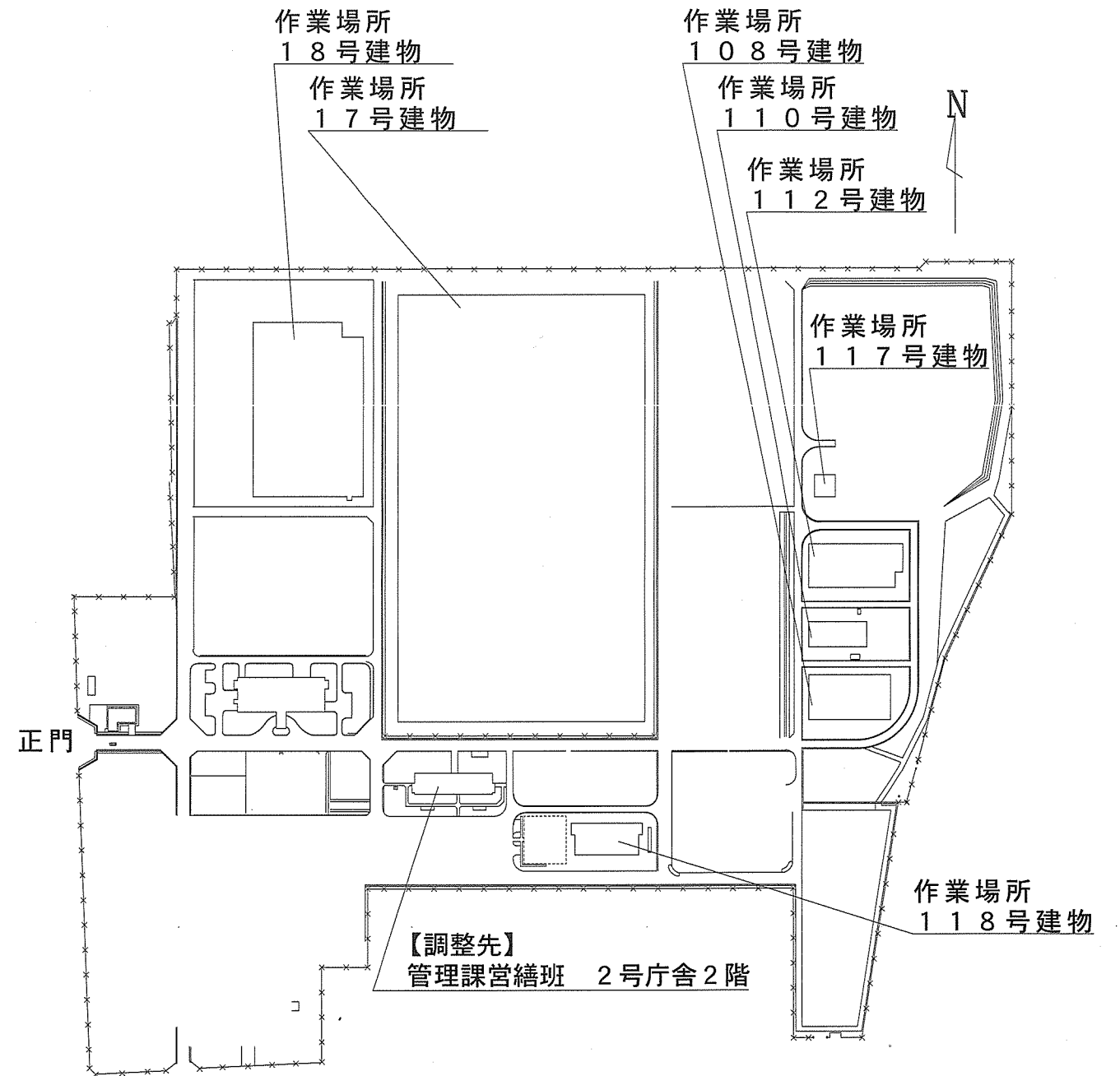

駐屯地配置図 S=1/7000

件名	(5) 17号倉庫等照明器具改修工事	図面番号	4/50
図名	案内図・配置図	縮尺	図示
関西補給処桂支処総務部管理課営繕班			

17号倉庫各照明（撤去）	
吊下げ電球及び蛍光灯	388

17号倉庫投光器（取外）	
投光器	1

17号倉庫吊下げ照明等（新設）	
LED照明器具9,500lm直付反射笠付 パナソニック直付XLX400KENCLE9（同等品）	251

17号倉庫Lアングル照明等（新設）	
LED照明器具6,000lm直付防湿防雨型反射笠付 パナソニック直付XLW462KENZLE9（同等品）	148

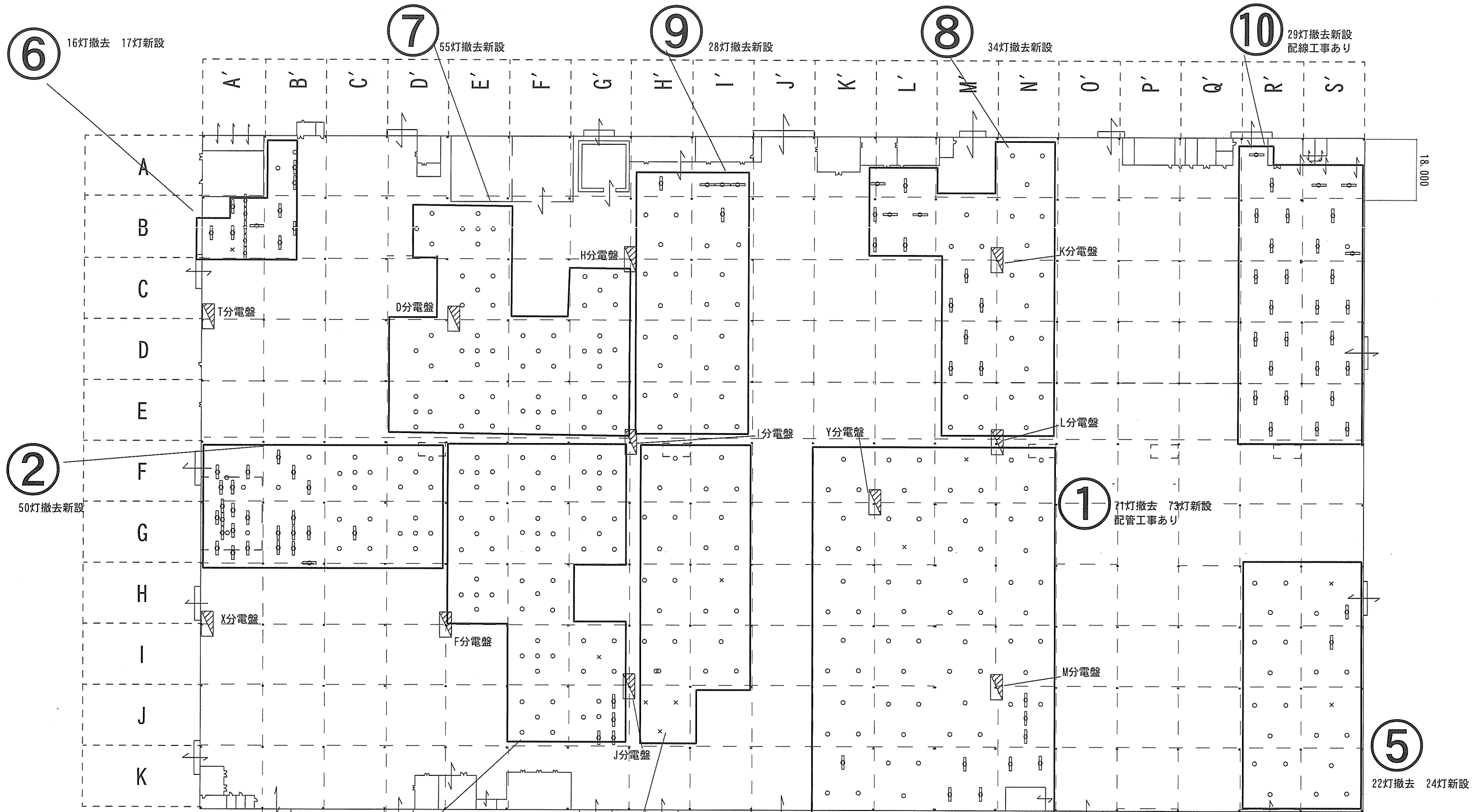
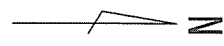

凡例（撤去設備等）	
○	吊下げ電球
○	蛍光灯

凡例（既存設備等）	
□	分電盤
×	ケーブルのみ 照明器具新設
○	投光器取外し 照明器具新設

件名	(5) 17号倉庫等照明器具改修工事	図面番号	5/50
図名	17号倉庫 電灯設備平面図（更新前）	縮尺	1/1600

関西補給処桂支処総務部管理課営繕班

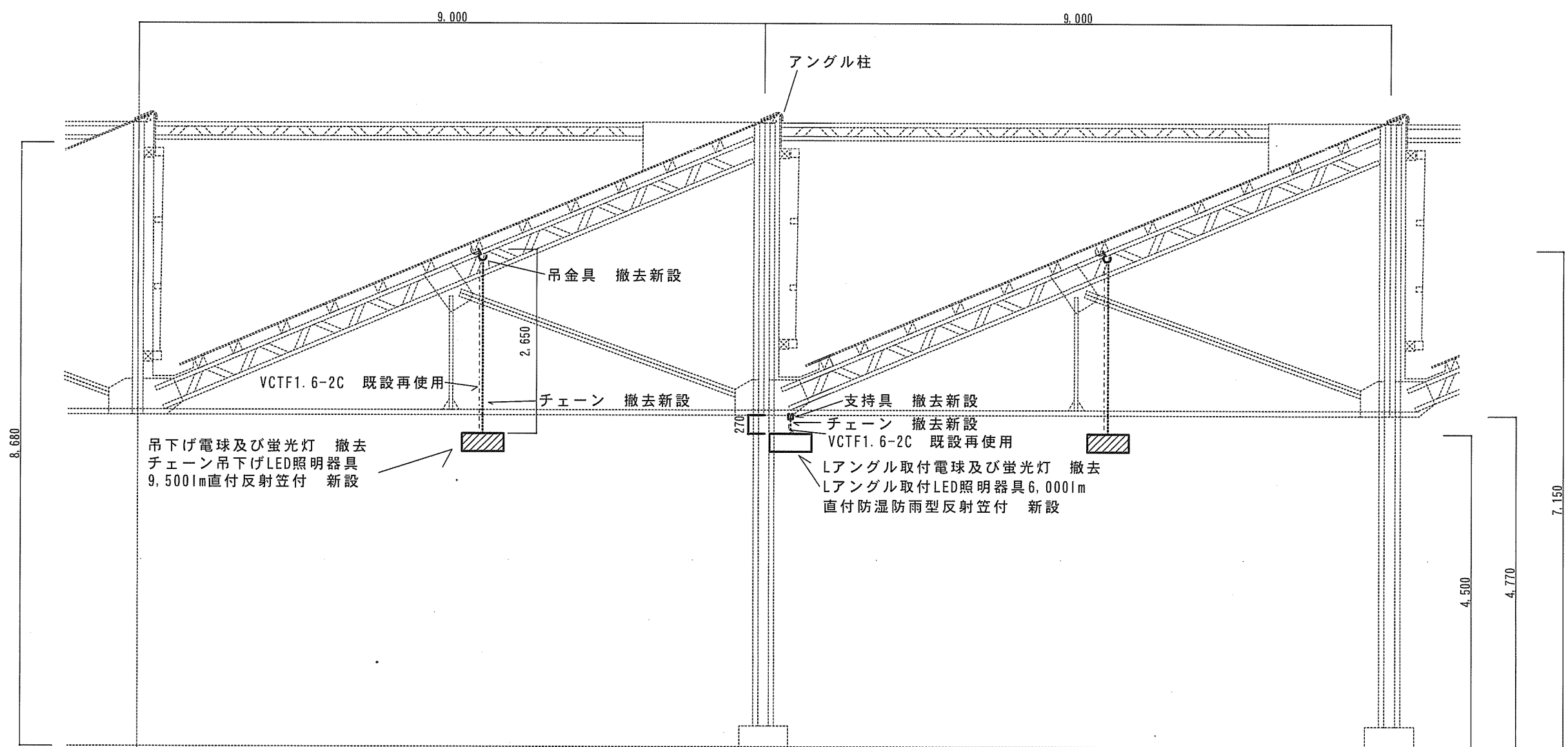

吊下げ電球及び蛍光灯 撤去
チェーン吊下げLED照明器具
9,500lm直付反射笠付 新設

支持具 撤去新設
チェーン 撤去新設
VCTF1.6-2C 既設再使用
Lアングル取付電球及び蛍光灯 撤去
Lアングル取付LED照明器具6,000lm
直付防湿防雨型反射笠付 新設

17、18号建物更新後南北断面図

凡例 (既存設備)

---	VCTF1.6-2C
-----	------------

凡例 (新設設備等)

	LED照明器具9,500lm直付反射笠付
	LED照明器具6,000lm直付防湿防雨型反射笠付
	吊金具 (ネジ付きフック等)
	支持具
.....	チェーン (耐荷重5kg以上)

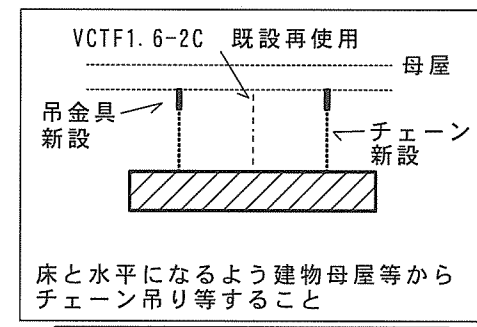

吊下げLED取付時東西正面図

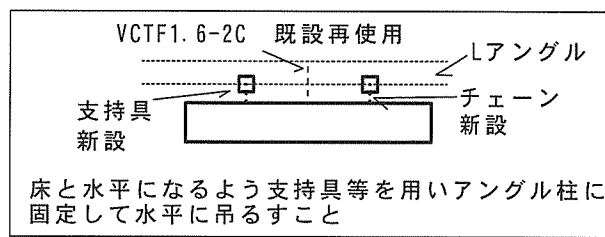

LアングルLED取付時東西正面図

17号、18号建物 Lアングル (撤去)	
吊下げ蛍光灯	69
1箇所毎にチェーン0.54m、支持具2個撤去	
17号、18号建物 Lアングル (撤去)	
吊下げ電球	98
1箇所毎にチェーン0.54m撤去	
17号、18号建物 吊下げ (撤去)	
吊下げ蛍光灯	56
1箇所毎にチェーン5.4m、吊金具2個撤去	
17号、18号建物 吊下げ (撤去)	
吊下げ電球	193
1箇所毎にチェーン2.7m、吊金具1個撤去	

17号、18号建物 Lアングル等 (新設)	
LED照明器具6,000lm直付防湿防雨型反射笠付	167
パナソニック直付XLW462KENZLE9 (同等品)	
1箇所毎にチェーン1m、支持具2個新設	
17号、18号建物 吊下げ (新設)	
LED照明器具9,500lm直付反射笠付	247
パナソニック直付XLX400KENZLE9 (同等品)	
1箇所毎にチェーン6m、吊金具2個新設	
17号倉庫 吊下げ (新設)	
LED照明器具6,000lm直付防湿防雨型反射笠付	2
パナソニック直付XLW462KENZLE9 (同等品)	
1箇所毎にチェーン6m、吊金具2個新設	

吊金具類		新設	
撤去		チェーン	1,661m
チェーン	914m	吊金具	498
吊金具	305	支持具	334
支持具	138		

件名	(5) 17号倉庫等照明器具改修工事	図面番号	6/50
図名	17号、18号建物 更新後断面図	縮尺	1/70
関西補給処桂支処総務部管理課営繕班			

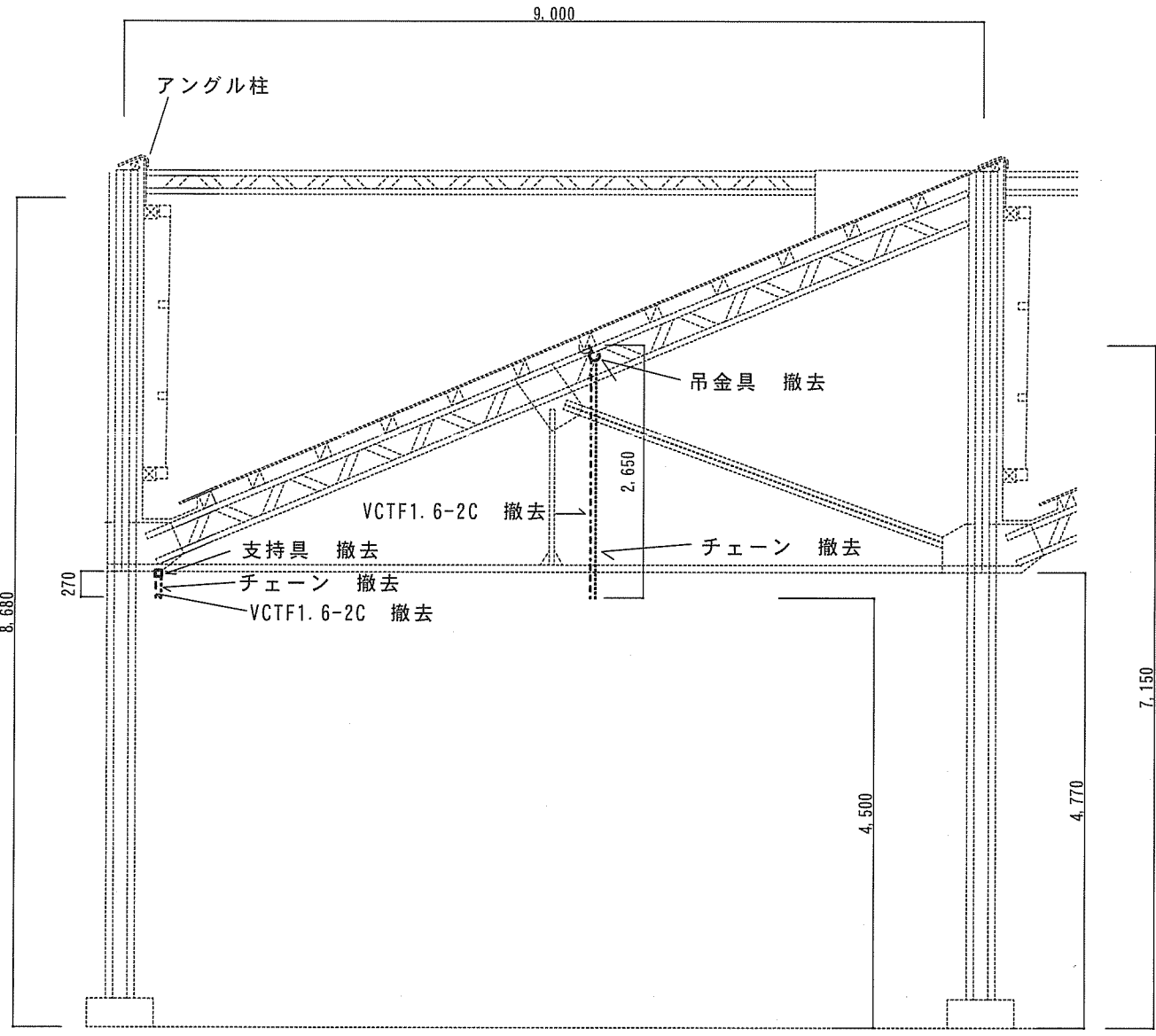

17、18号建物更新前南北断面図

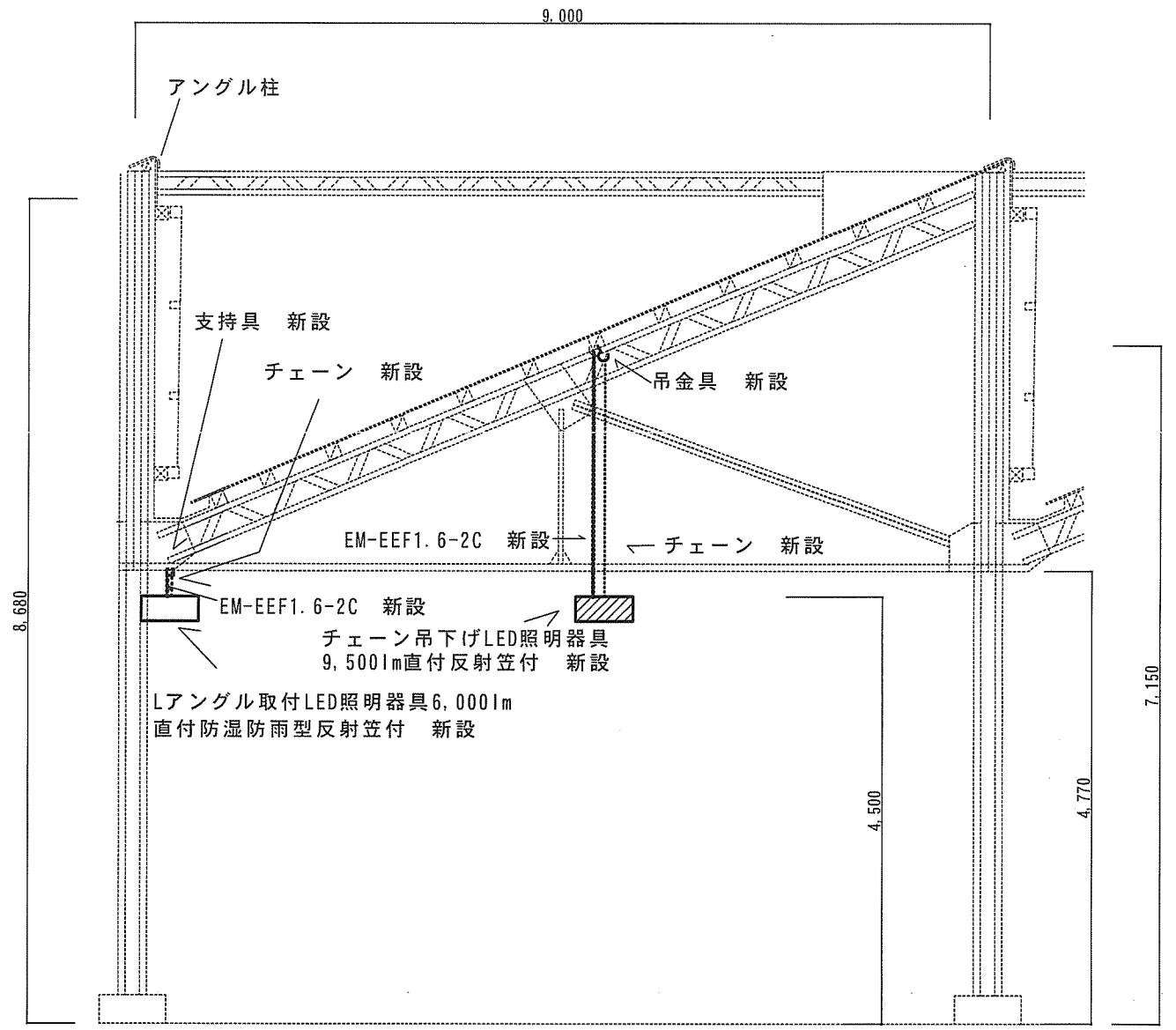

17、18号建物更新後南北断面図

※撤去照明がない場所等（計18箇所）の施工図

凡例（撤去設備等）

∩	吊金具
□	支持具
.....	チェーン
---	VCTF1.6-2C

17号、18号建物 Lアンゲル（撤去）	
VCTF1.6-2C	6.5m
1箇所0.5m 13箇所	
1箇所毎にチェーン0.54m撤去	

吊金類・ケーブル	
撤去	
チェーン	21m
吊金具	5
支持具	0
VCTF1.6-2C	21.5m

17号、18号建物 吊下げ（撤去）	
VCTF1.6-2C	15m
1箇所3m 5箇所	
1箇所毎にチェーン2.7m、吊金具1個撤去	

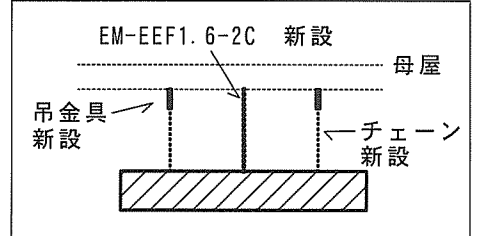

吊下げLED取付時東西正面図

17号、18号建物 Lアンゲル等（新設）	
LED照明器具6,000lm直付防湿防雨型反射笠付	13
パナソニック直付XLW462KEN2LE9（同等品）	
1箇所毎にチェーン1m、支持具2個新設	
17号、18号建物 吊下げ（新設）	
LED照明器具9,500lm直付反射笠付	5
パナソニック直付XLX400KENCLE9（同等品）	
1箇所毎にチェーン6m、吊金具2個新設	

吊金類・ケーブル	
新設	
チェーン	43m
吊金具	10
支持具	26
EM-EEF1.6-2C	21.5m

17号、18号建物 Lアンゲル（新設）	
EM-EEF1.6-2C	6.5m
1箇所0.5m 13箇所	
17号、18号建物 吊下げ（新設）	
EM-EEF1.6-2C	15m
1箇所3m 5箇所	

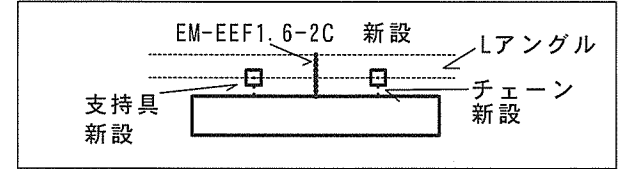

LアンゲルLED取付時東西正面図

凡例（新設設備等）

▨	LED照明器具9,500lm直付反射笠付
□	LED照明器具6,000lm直付防湿防雨型反射笠付
∩	吊金具（ネジ付きフック等）
.....	チェーン（耐荷重5kg以上）
□	支持具
.....	EM-EEF1.6-2C

更新前 ← 更新後

件名	(5) 17号倉庫等照明器具改修工事	図面番号	7/50
図名	17号、18号建物 ケーブル撤去新設部断面図	縮尺	1/70
関西補給処桂支処総務部管理課営繕班			

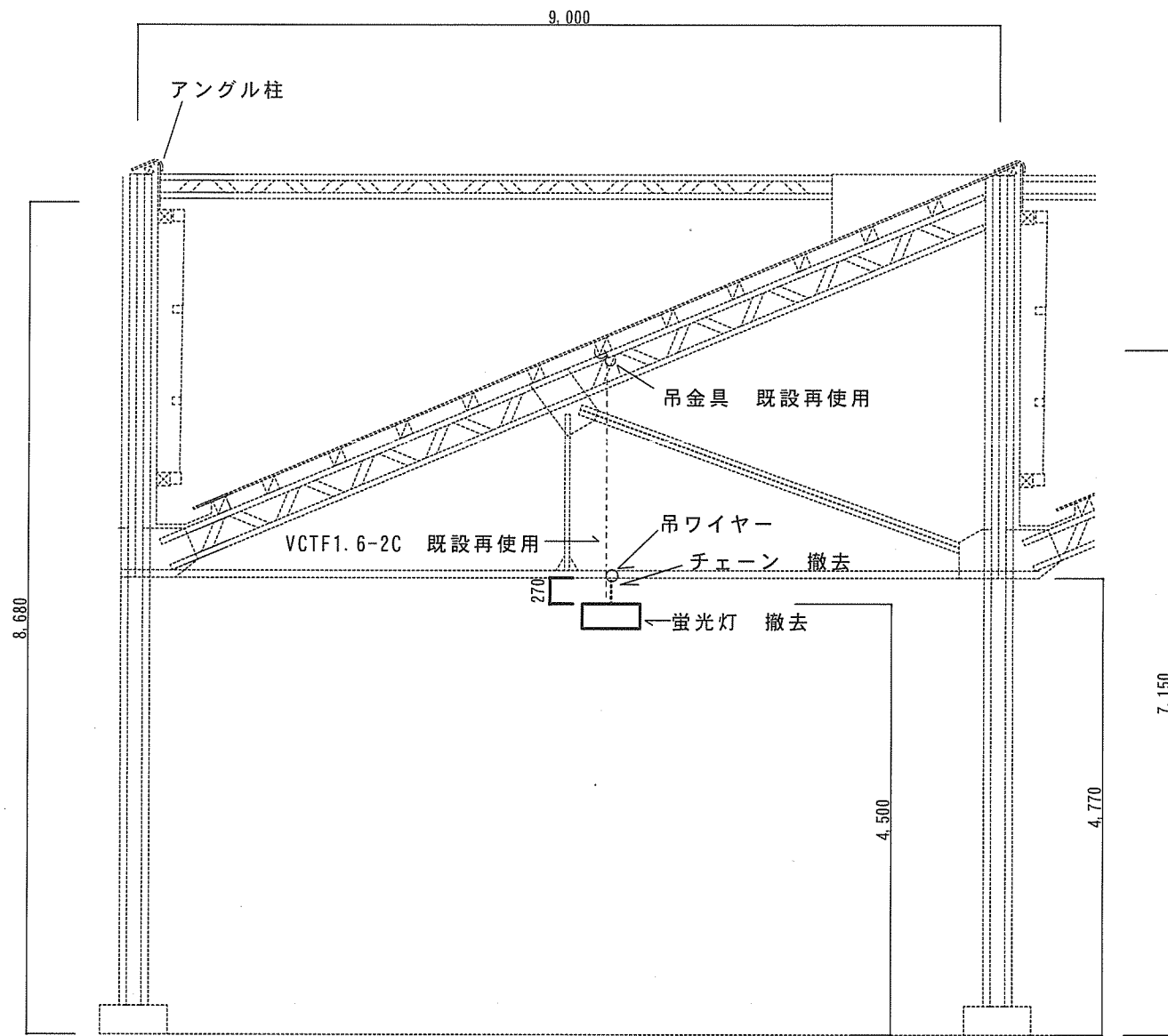

17、18号建物更新前南北断面図

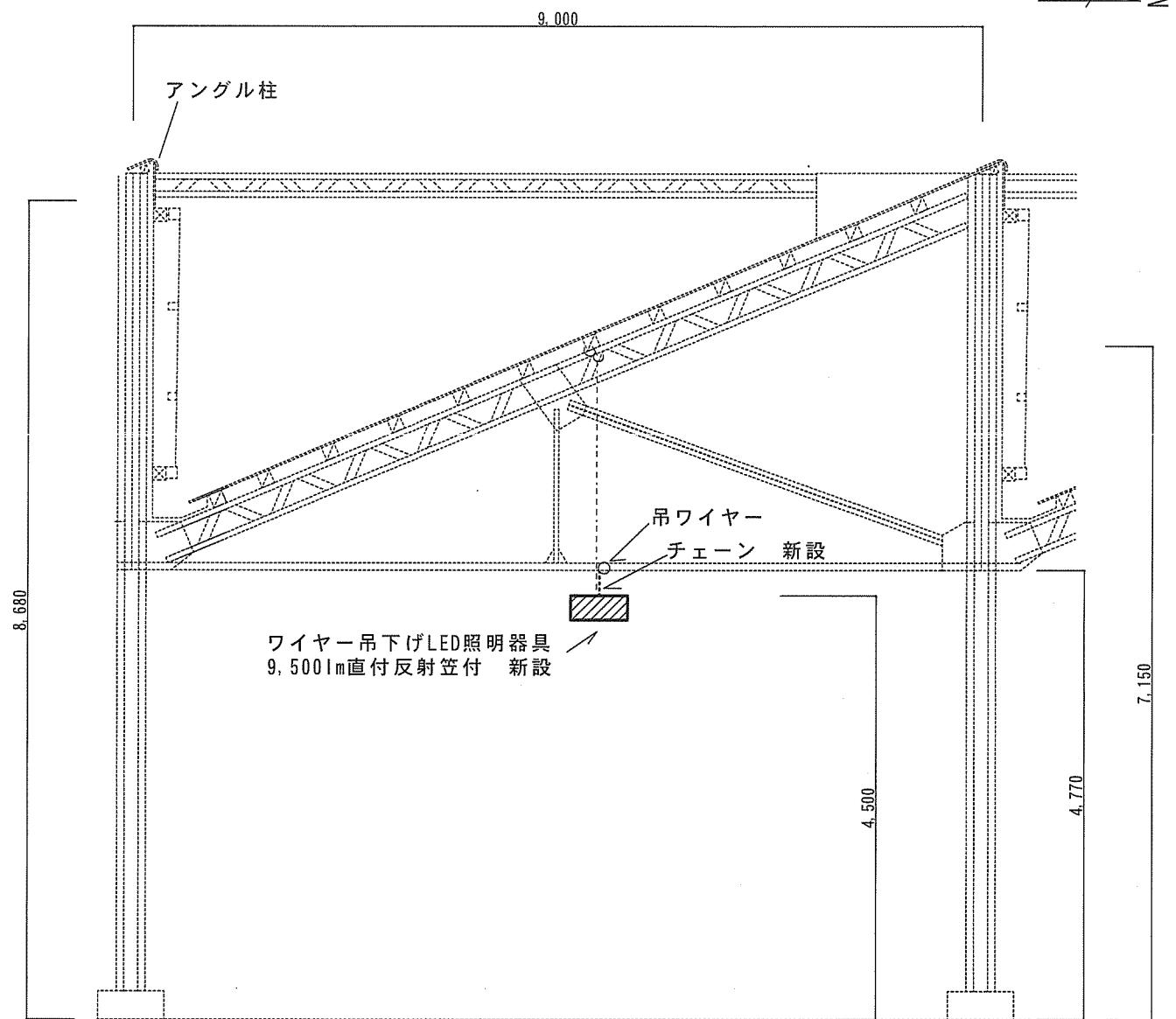

17、18号建物更新後南北断面図

※ワイヤー吊下げ（計67箇所）の施工図

凡例（既存設備等）

∩	吊金具
—	吊ワイヤー
---	VCTF1.6-2C

凡例（撤去設備等）

□	蛍光灯
.....	チェーン

17号、18号建物 ワイヤー吊下げ（撤去）	
吊下げ蛍光灯	67
1箇所毎にチェーン0.54m撤去	

吊具類	
撤去	
チェーン	36m

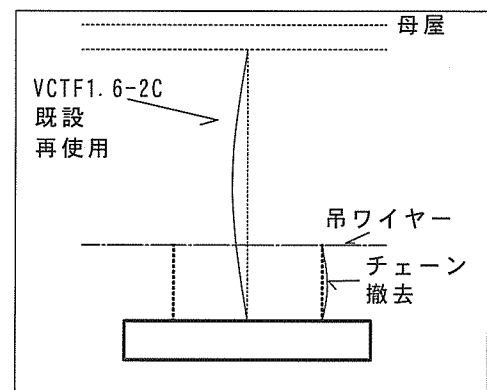

ワイヤー吊下げ既設照明東西正面図

更新前 → 更新後

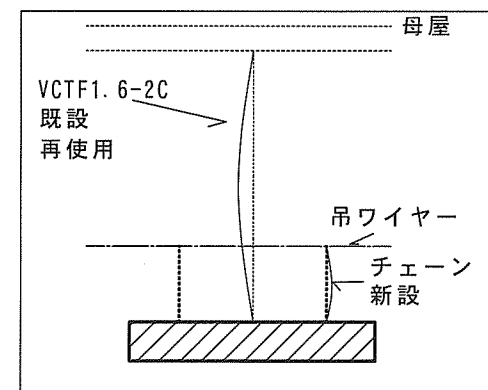

ワイヤー吊下げLED取付時東西正面図

凡例（新設設備等）

▨	LED照明器具9,500lm直付反射笠付
.....	チェーン（耐荷重5kg以上）

18号工場 ワイヤー吊下げ（新設）	
LED照明器具9,500lm直付反射笠付	65
パナソニック直付XLX400KENCLE9（同等品）	
1箇所毎にチェーン1m新設	

18号工場 ワイヤー吊下げ（新設）	
LED照明器具6,000lm直付防湿防雨型反射笠付	2
パナソニック直付XLW462KENZLE9（同等品）	
1箇所毎にチェーン1m新設	

吊具類	
新設	
チェーン	67m

件名	(5) 17号倉庫等照明器具改修工事	図面番号	8/50
図名	17、18号建物 ワイヤー吊下げ部断面図	縮尺	1/70
関西補給処桂支処総務部管理課営繕班			

※手元照明（計16箇所）の施工図

凡例（既存設備等）

---	ワイヤー
.....	VCTF1.6-2C
.....	厚鋼電線管（G22）

凡例（撤去設備等）

□	蛍光灯
.....	チェーン

17号、18号建物 手元照明（撤去）	
吊下げ蛍光灯	16
1箇所毎にチェーン3.54m撤去	

吊具類	
撤去	
チェーン	57m

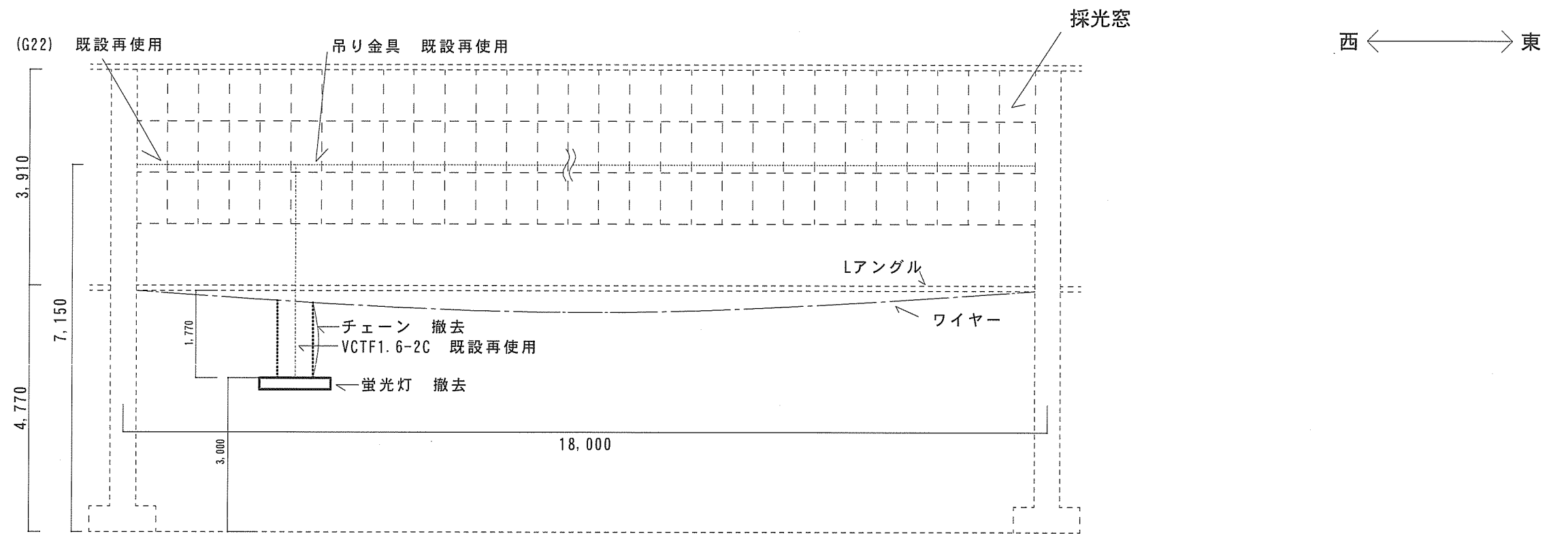

17、18号建物更新前東西断面図

更新前

更新後

凡例（新設設備等）

□	LED照明器具6,000lm 直付防湿防雨型反射笠付
.....	チェーン（耐荷重5kg以上）

17号、18号建物 手元照明（新設）	
LED照明器具6,000lm直付防湿防雨型反射笠付	16
パナソニック直付XLW462KENZLE9（同等品）	
1箇所毎にチェーン4m新設	

吊具類	
新設	
チェーン	64m

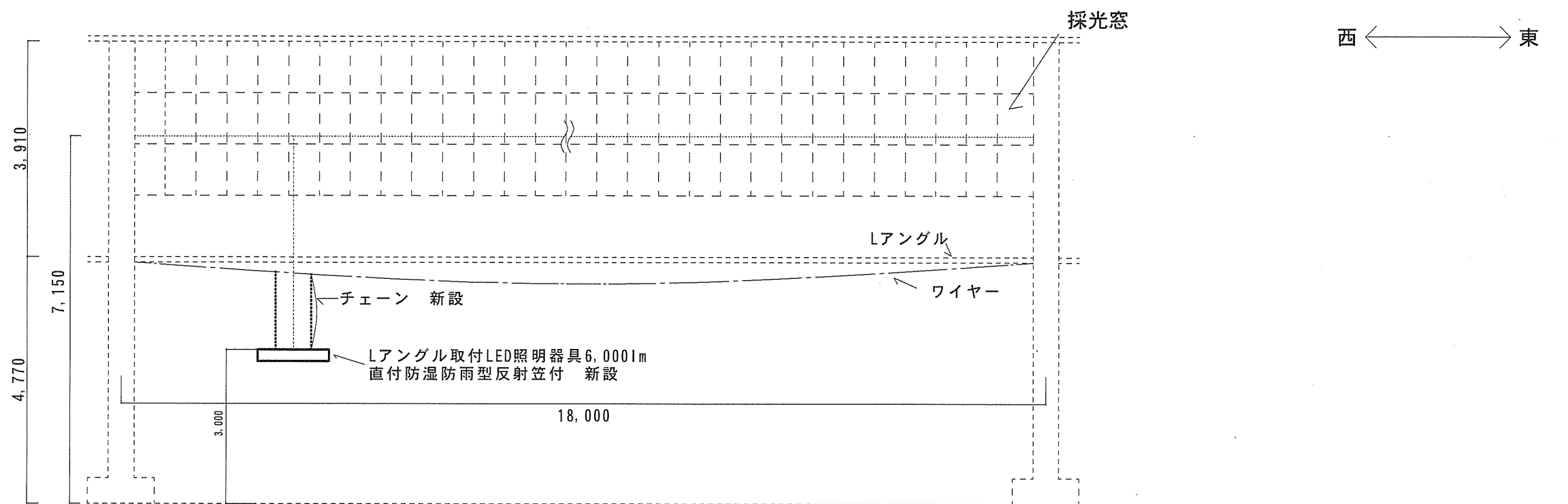

17、18号建物更新後東西断面図

件名	(5) 17号倉庫等照明器具改修工事	図面番号	9/50
図名	17、18号建物 手元照明部断面図	縮尺	1/100
関西補給処桂支処総務部管理課繕班			

エリア① Lアングル (撤去)	天井高さ=5.000
吊下げ電球及び蛍光灯	23

エリア① 吊下げ (撤去)	天井高さ=8.000
吊下げ電球及び蛍光灯	48

凡例 (撤去設備等)

○	吊下げ電球
□	蛍光灯

凡例 (既存設備等)

⊠	分電盤
⊞	プルボックス
--	VCTF1.6-3C 厚鋼電線管 (G22)
●	スイッチ (SW)
×	ケーブルのみ (照明器具なし)

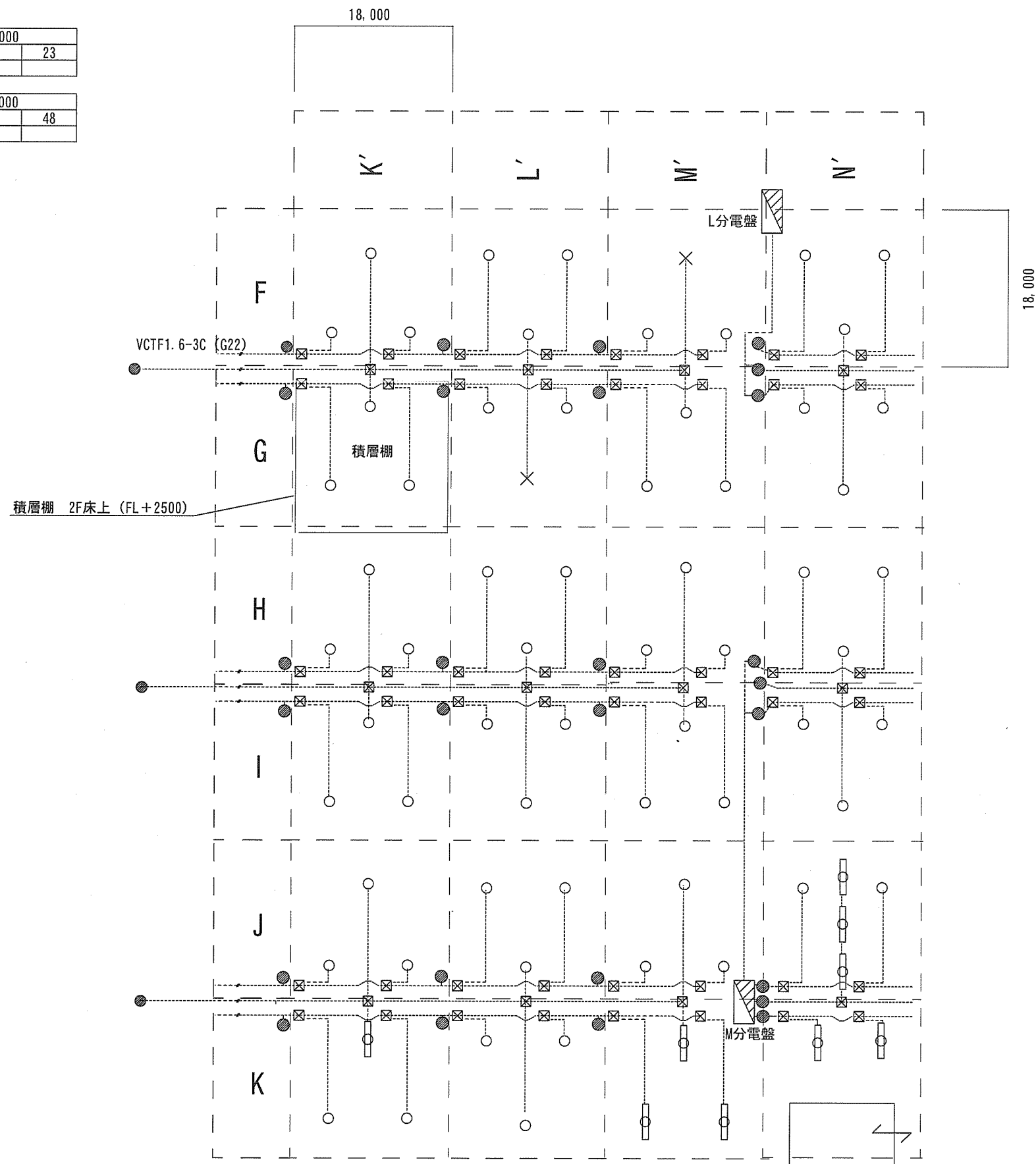

件名	(5) 17号倉庫等照明器具改修工事	図面番号	10/50
図名	17号倉庫エリア① 電灯設備平面図 (更新前)	縮尺	1/800
関西補給処桂支処総務部管理課営繕班			

エリア① Lアングル等 (新設)	天井高さ=5,000
LED照明器具6,000lm直付防湿防雨型反射笠付	27
パナソニック直付XLW462KENZLE9 (同等品)	

エリア① 吊下げ (新設)	天井高さ=8,000
LED照明器具9,500lm直付反射笠付	46
パナソニック直付XLX400KENCL9 (同等品)	

エリア① Lアングル等 (新設)	天井高さ=5,000
VEプルボックス 150×150×100 防水	35
下図の結線詳細図のとおりに結線する	

エリア① Lアングル等 (新設)	天井高さ=5,000
ビニール被膜金属製可とう管	27.6m
屋外用 1か所につき1.2m EM-EEF1.6-3C管内配線	

凡例 (新設設備等)

●	LED照明器具9,500lm直付反射笠付
○	LED照明器具6,000lm直付防湿防雨型反射笠付
□	VEプルボックス
—	EM-EEF1.6-3C ビニール被膜金属可とう電線管 (17)

凡例 (既存設備等)

⊠	分電盤
⊞	プルボックス
---	VCTF1.6-3C 厚鋼電線管 (G22)
●	スイッチ (SW)

各エリアの西側のスイッチでエリア内の照明全てが点灯するように配線

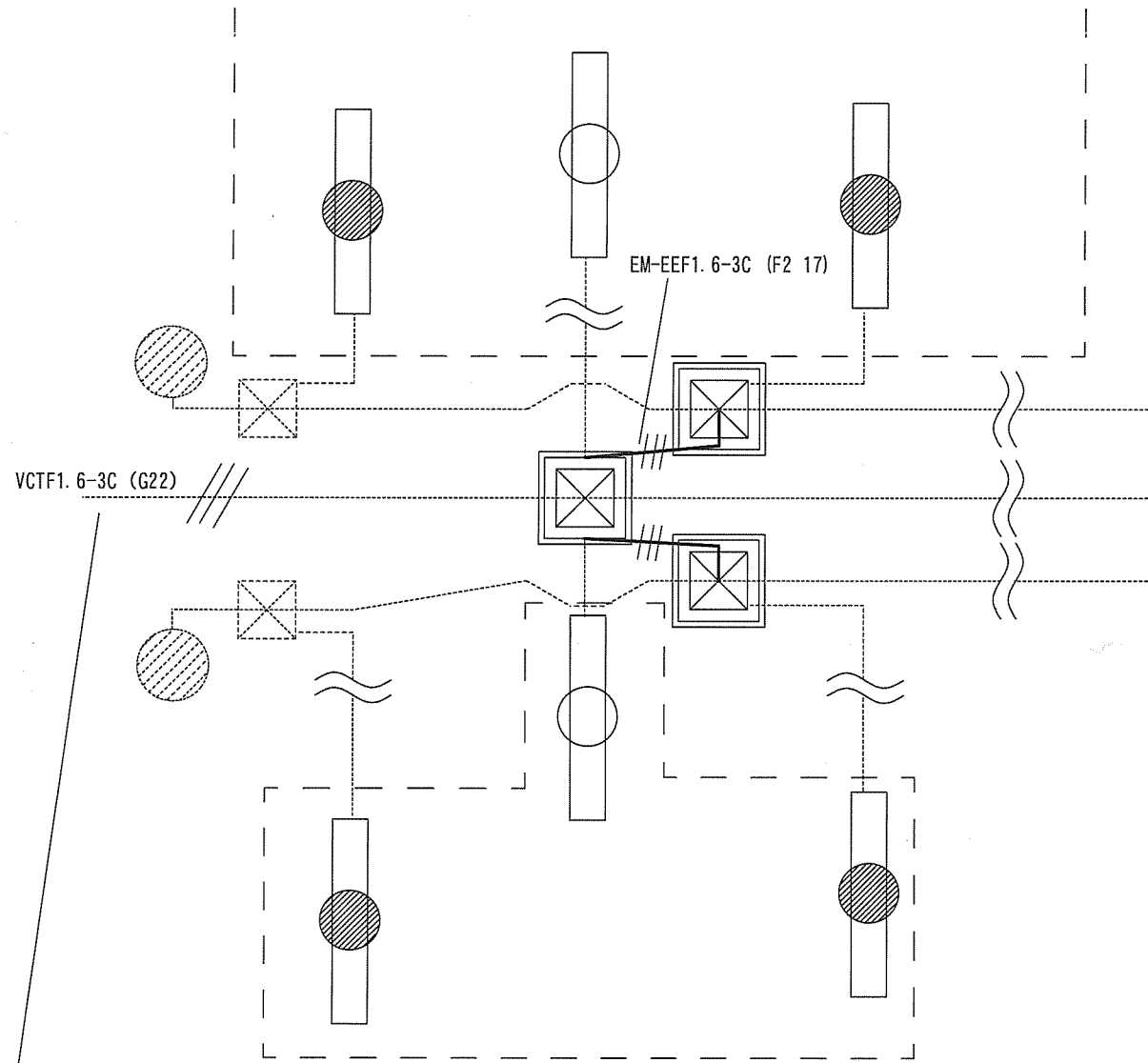

この配線については導通させたままにしておくこと

800
プルボックス間の距離

結線詳細図

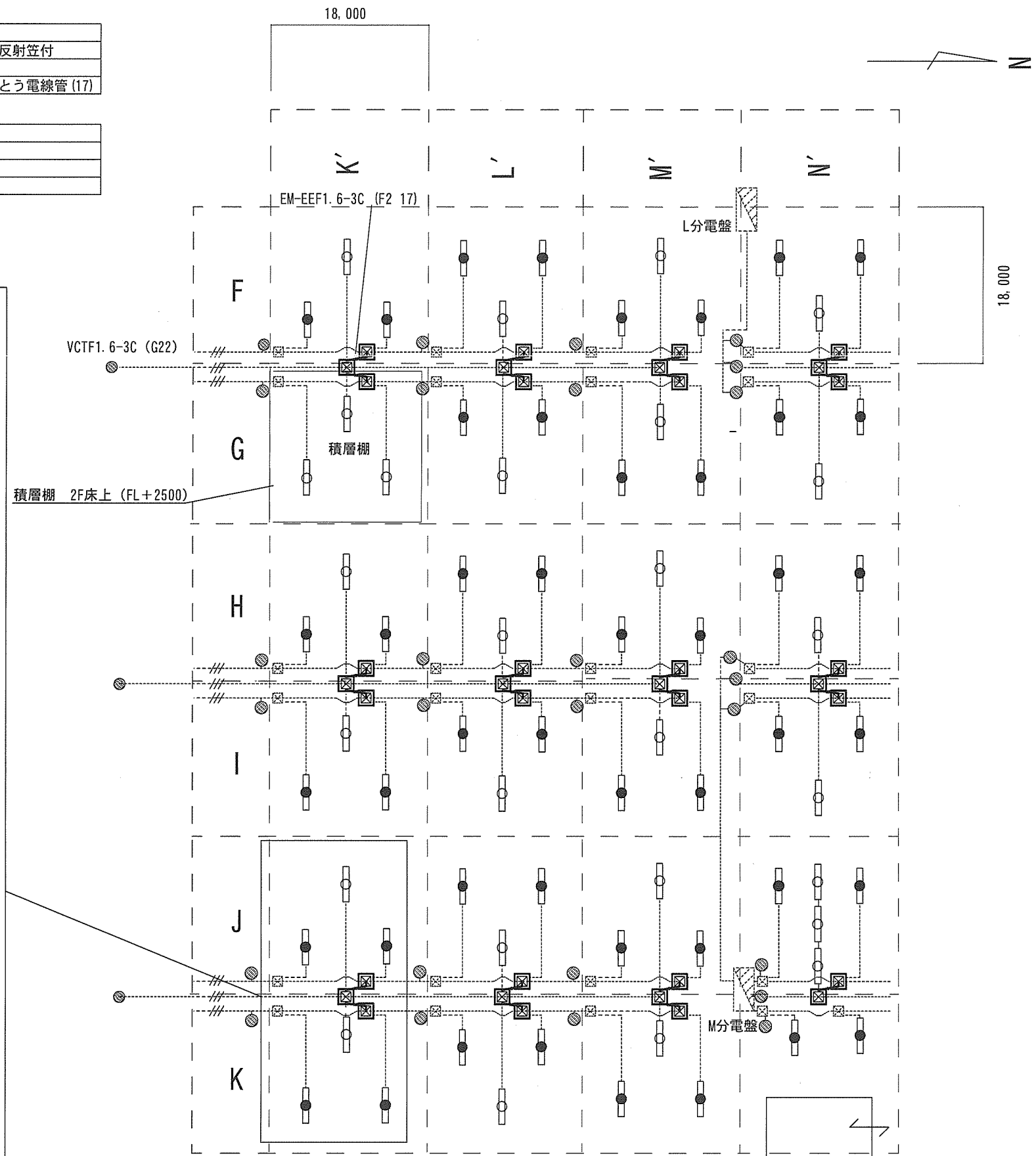

件名	(5) 17号倉庫等照明器具改修工事	図面番号	11/50
図名	17号倉庫エリア① 電灯設備平面図 (更新後)	縮尺	1/800
関西補給処桂支処総務部管理課営繕班			

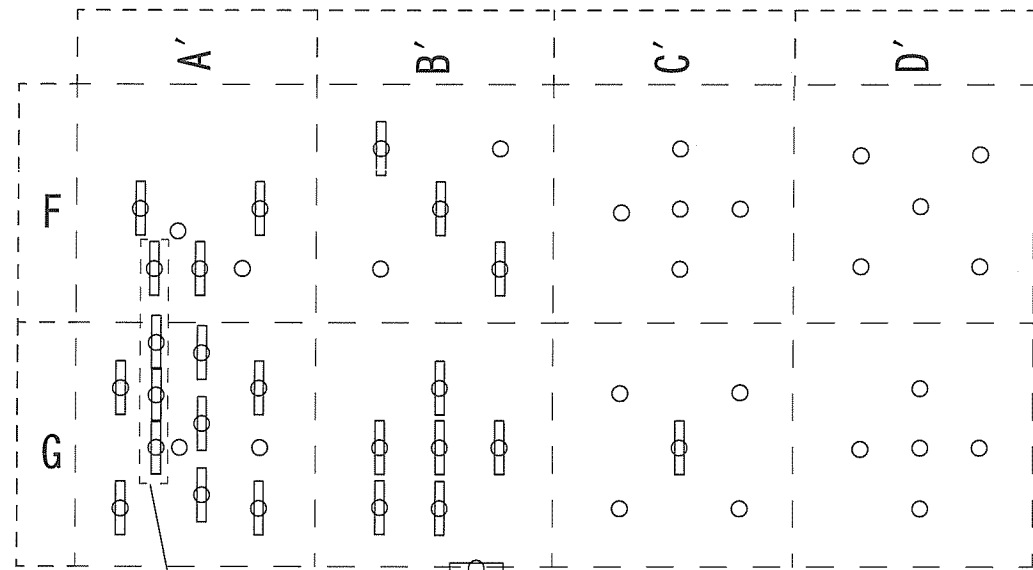
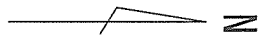

エリア② ワイヤー吊下げ (撤去) 天井高さ=5,000	
吊下げ蛍光灯	4

エリア② Lアンクル等 (撤去) 天井高さ=5,000	
吊下げ電球及び蛍光灯	17

エリア② 吊下げ (撤去) 天井高さ=8,000	
吊下げ電球及び蛍光灯	29

凡例 (撤去設備等)	
○	吊下げ電球
□	蛍光灯

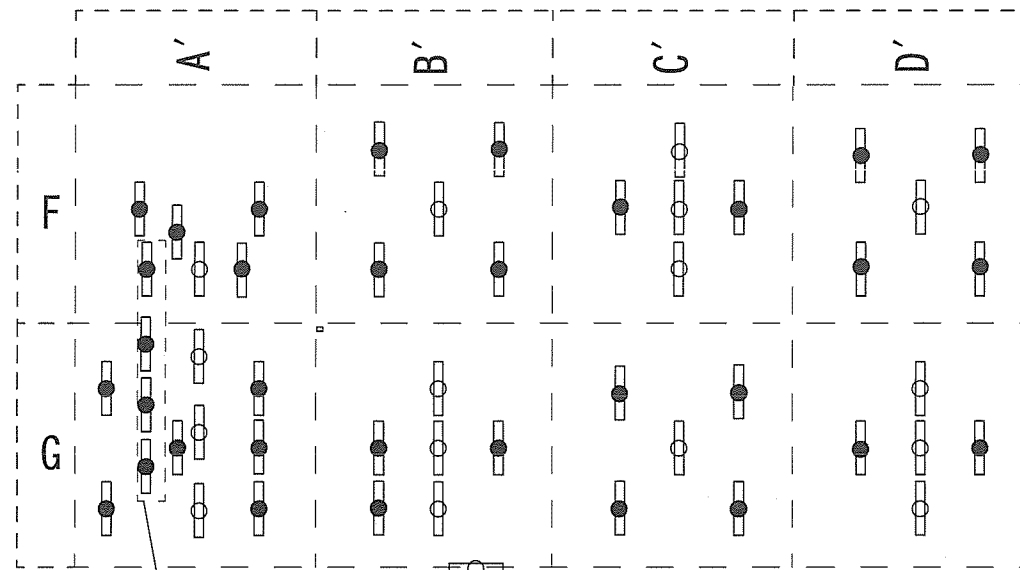
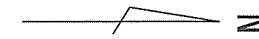
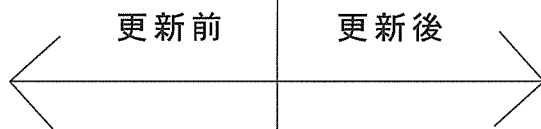

エリア② ワイヤー吊下げ (新設) 天井高さ=5,000	
LED照明器具9,500lm直付反射笠付 パナソニック直付XLX400KENCLE9 (同等品)	4

エリア② Lアンクル等 (新設) 天井高さ=5,000	
LED照明器具6,000lm直付防湿防雨型反射笠付 パナソニック直付XLW462KENZLE9 (同等品)	17

エリア② 吊下げ (新設) 天井高さ=8,000	
LED照明器具9,500lm直付反射笠付 パナソニック直付XLX400KENCLE9 (同等品)	29

凡例 (新設設備等)	
●	LED照明器具9,500lm直付反射笠付
□	LED照明器具6,000lm直付防湿防雨型反射笠付

件名	(5) 17号倉庫等照明器具改修工事	図面番号	12/50
図名	17号倉庫エリア② 電灯設備平面図	縮尺	1/800
関西補給処桂支処総務部管理課営繕班			

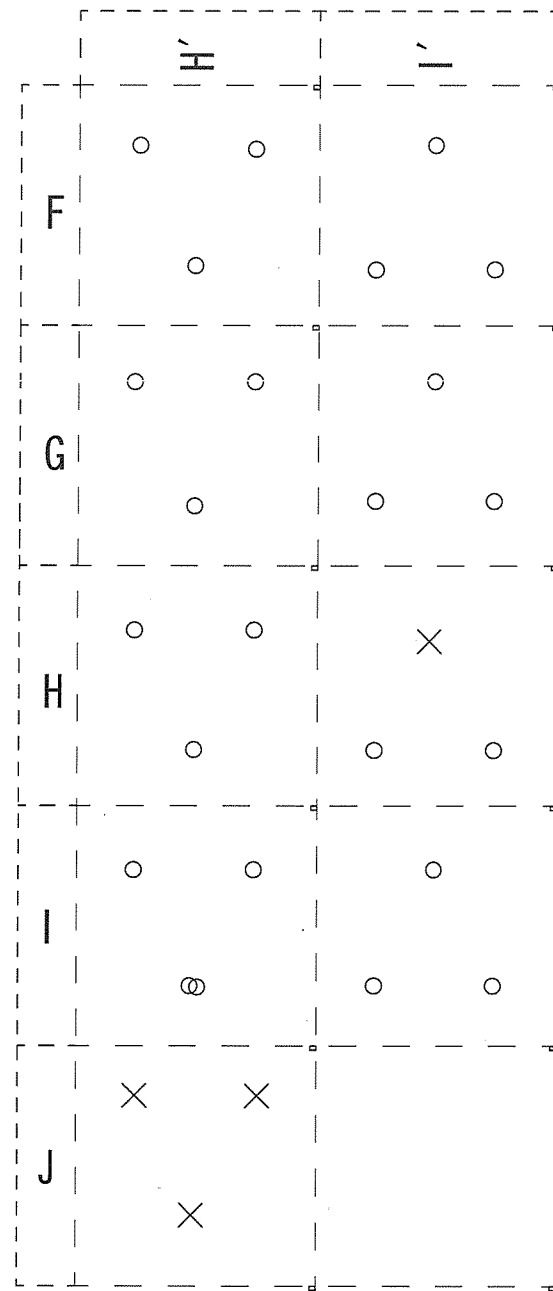

エリア③ Lアングル (撤去)	天井高さ=5,000	
吊下げ電球		6

エリア③ 吊下げ (撤去)	天井高さ=8,000	
吊下げ電球		16

エリア③ Lアングル (取外)	天井高さ=5,000	
投光器		1

凡例 (撤去設備等)	
○	吊下げ電球

凡例 (取外設備等)	
⊙	投光器

凡例 (既存設備等)	
×	ケーブルのみ (照明器具なし)

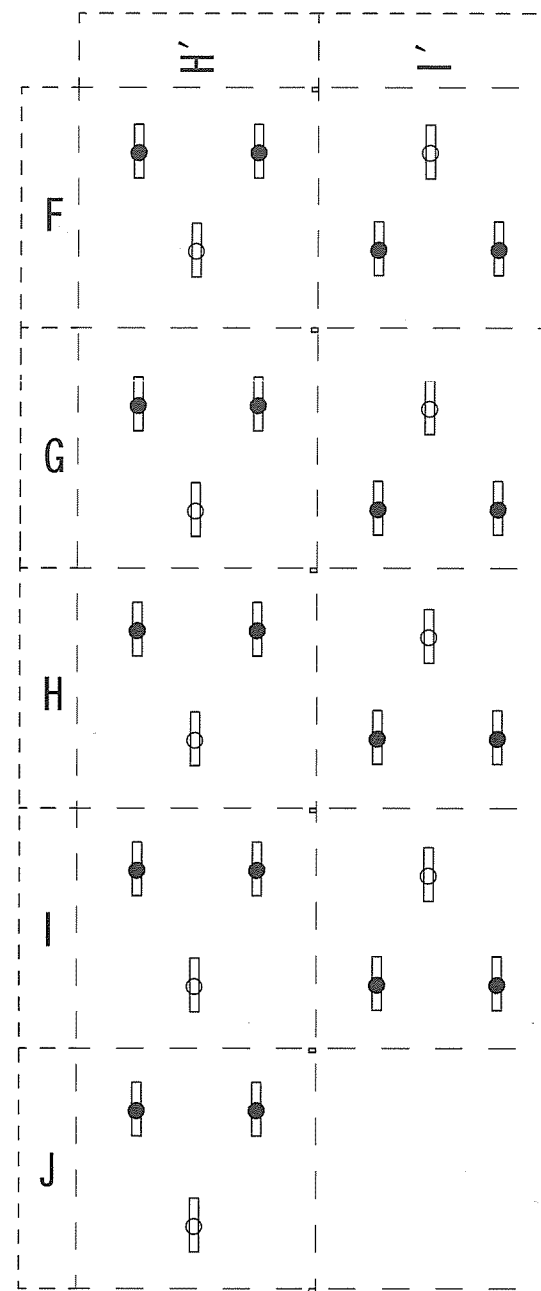
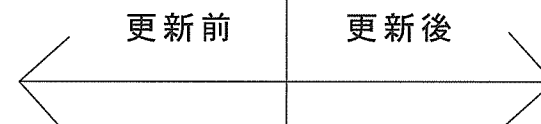

エリア③ Lアングル (新設)	天井高さ=5,000	
LED照明器具6,000lm直付防湿防雨型反射笠付		9
パナソニック直付XLW462KENZLE9 (同等品)		

エリア③ 吊下げ (新設)	天井高さ=8,000	
LED照明器具9,500lm直付反射笠付		18
パナソニック直付XLX400KENCLE9 (同等品)		

凡例 (新設設備等)	
●	LED照明器具9,500lm直付反射笠付
○	LED照明器具6,000lm直付防湿防雨型反射笠付

件名	(5) 17号倉庫等照明器具改修工事	図面番号	13/50
図名	17号倉庫エリア③ 電灯設備平面図	縮尺	1/800
関西補給処桂支処総務部管理課営繕班			

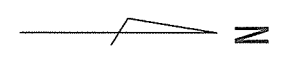
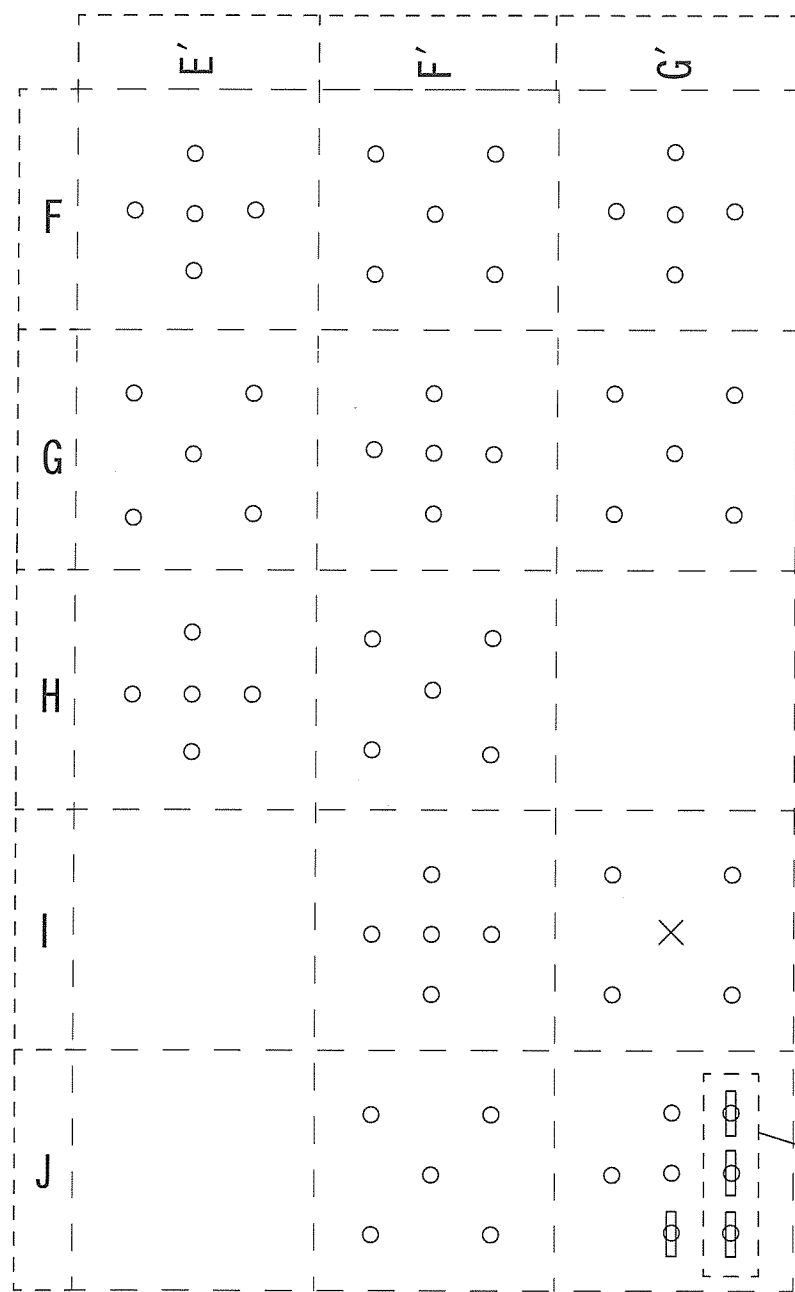

エリア④ Lアンクル (撤去)	天井高さ=5,000
吊下げ電球及び蛍光灯	23
エリア④ 吊下げ (撤去)	天井高さ=8,000
吊下げ電球及び蛍光灯	35
エリア④ ワイヤー吊下げ (撤去)	天井高さ=5,000
吊下げ蛍光灯	3

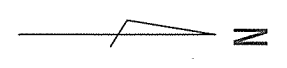
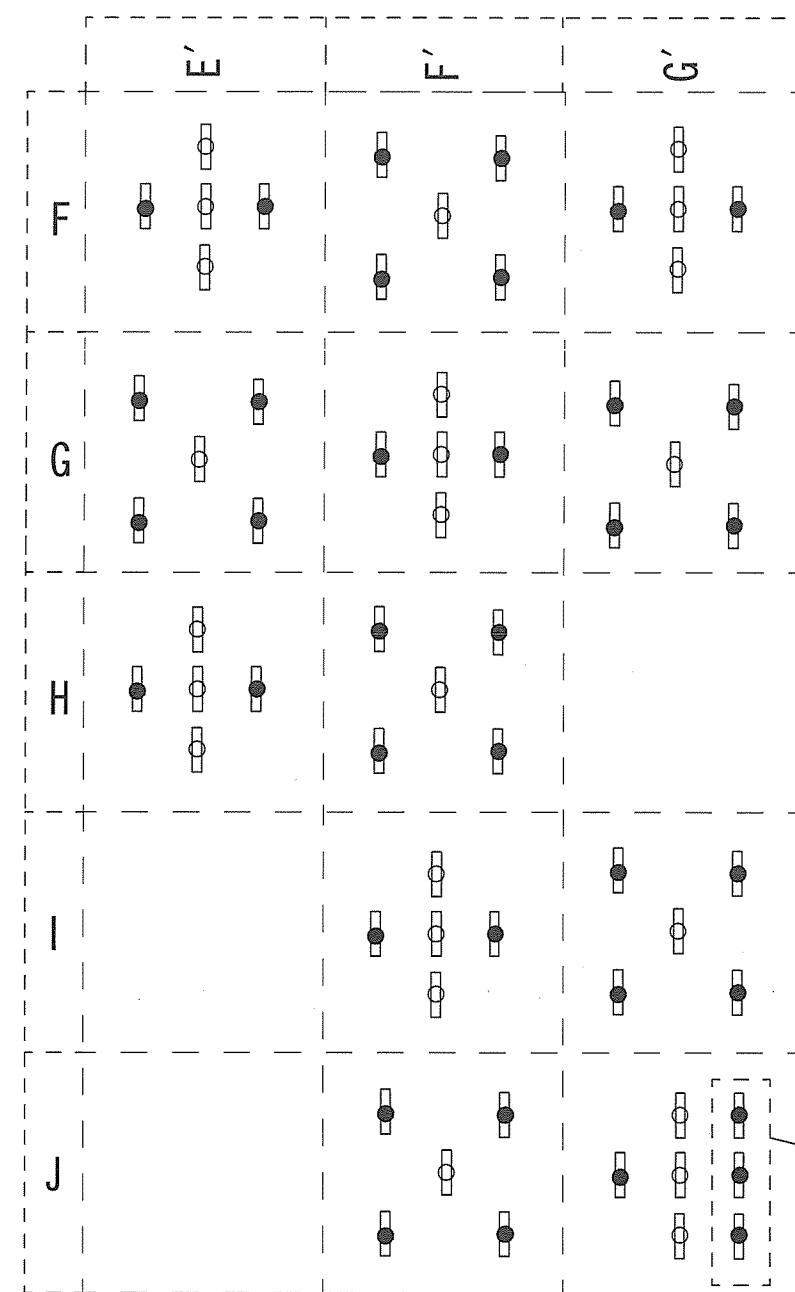

エリア④ Lアンクル (新設)	天井高さ=5,000
LED照明器具6,000lm直付防湿防雨型反射笠付 パナソニック直付XLW462KENZLE9 (同等品)	24
エリア④ 吊下げ (新設)	天井高さ=8,000
LED照明器具9,500lm直付反射笠付 パナソニック直付XLX400KENCLE9 (同等品)	35
エリア④ ワイヤー吊下げ (新設)	天井高さ=5,000
LED照明器具9,500lm直付反射笠付 パナソニック直付XLX400KENCLE9 (同等品)	3

凡例 (撤去設備等)	
○	吊下げ電球
○	蛍光灯
凡例 (既存設備等)	
×	ケーブルのみ (照明器具なし)

凡例 (新設設備等)	
●	LED照明器具9,500lm直付反射笠付
○	LED照明器具6,000lm直付防湿防雨型反射笠付

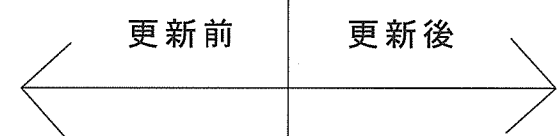

件名	(5) 17号倉庫等照明器具改修工事	図面番号	14/50
図名	17号倉庫エリア④ 電灯設備平面図	縮尺	1/800
関西補給処桂支処総務部管理課営繕班			

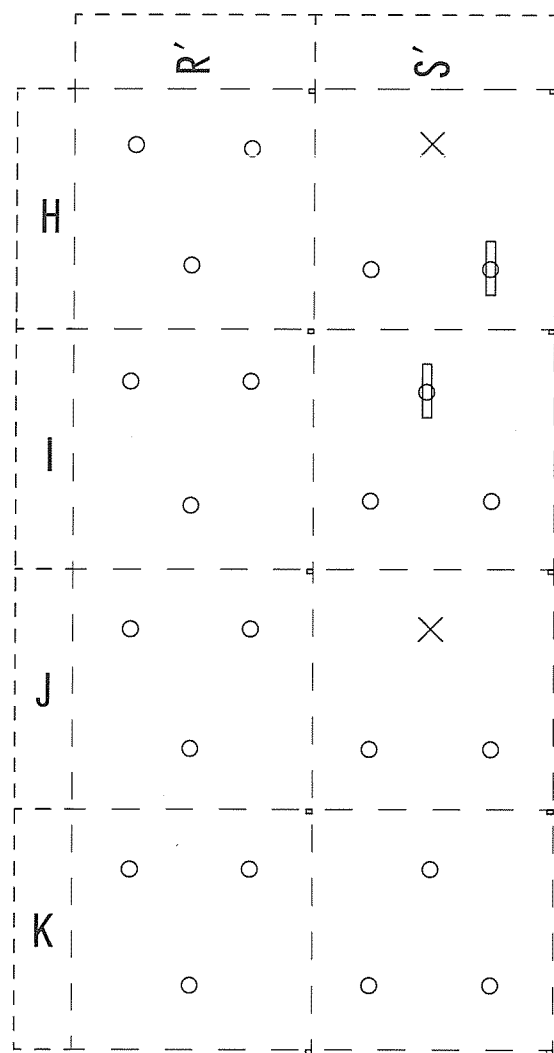
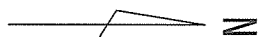

エリア⑤ Lアンクル (撤去)	天井高さ=5.000	
吊下げ電球及び蛍光灯		6

エリア⑤ 吊下げ (撤去)	天井高さ=8.000	
吊下げ電球及び蛍光灯		16

凡例 (撤去設備等)

○	吊下げ電球
○	蛍光灯

凡例 (既存設備等)

×	ケーブルのみ (照明器具なし)
---	-----------------

更新前

更新後

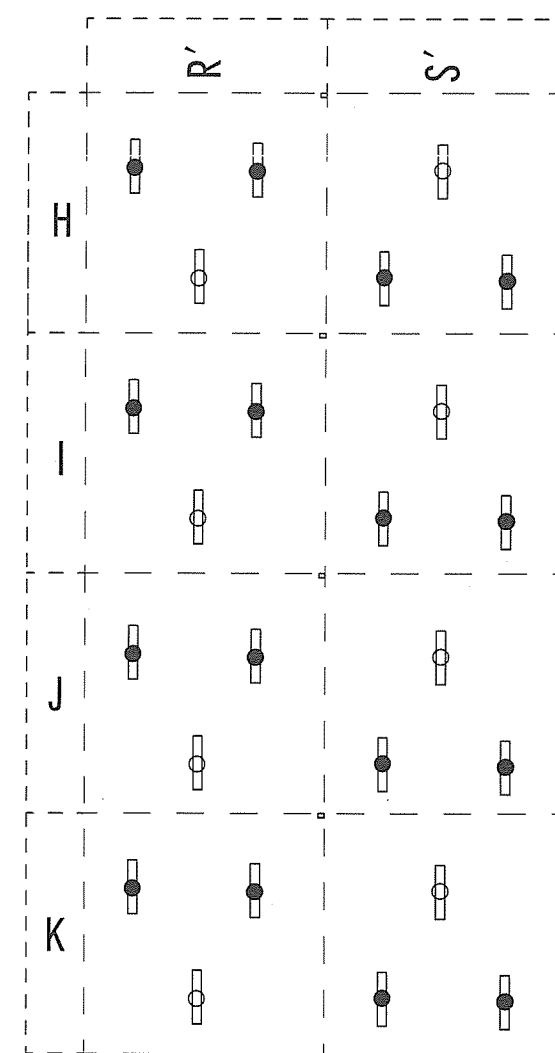
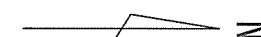

エリア⑤ Lアンクル (新設)	天井高さ=5.000	
LED照明器具6.000lm直付防湿防雨型反射笠付 パナソニック直付XLW462KENZLE9 (同等品)		8

エリア⑤ 吊下げ (新設)	天井高さ=8.000	
LED照明器具9.500lm直付反射笠付 パナソニック直付XLX400KENCLE9 (同等品)		16

凡例 (新設設備等)

●	LED照明器具9.500lm直付反射笠付
○	LED照明器具6.000lm直付防湿防雨型反射笠付

件名	(5) 17号倉庫等照明器具改修工事	図面番号	15/50
図名	17号倉庫エリア⑤ 電灯設備平面図	縮尺	1/800

関西補給処桂支処総務部管理課営繕班

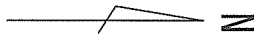

積層棚 2F床上 (FL+2500)

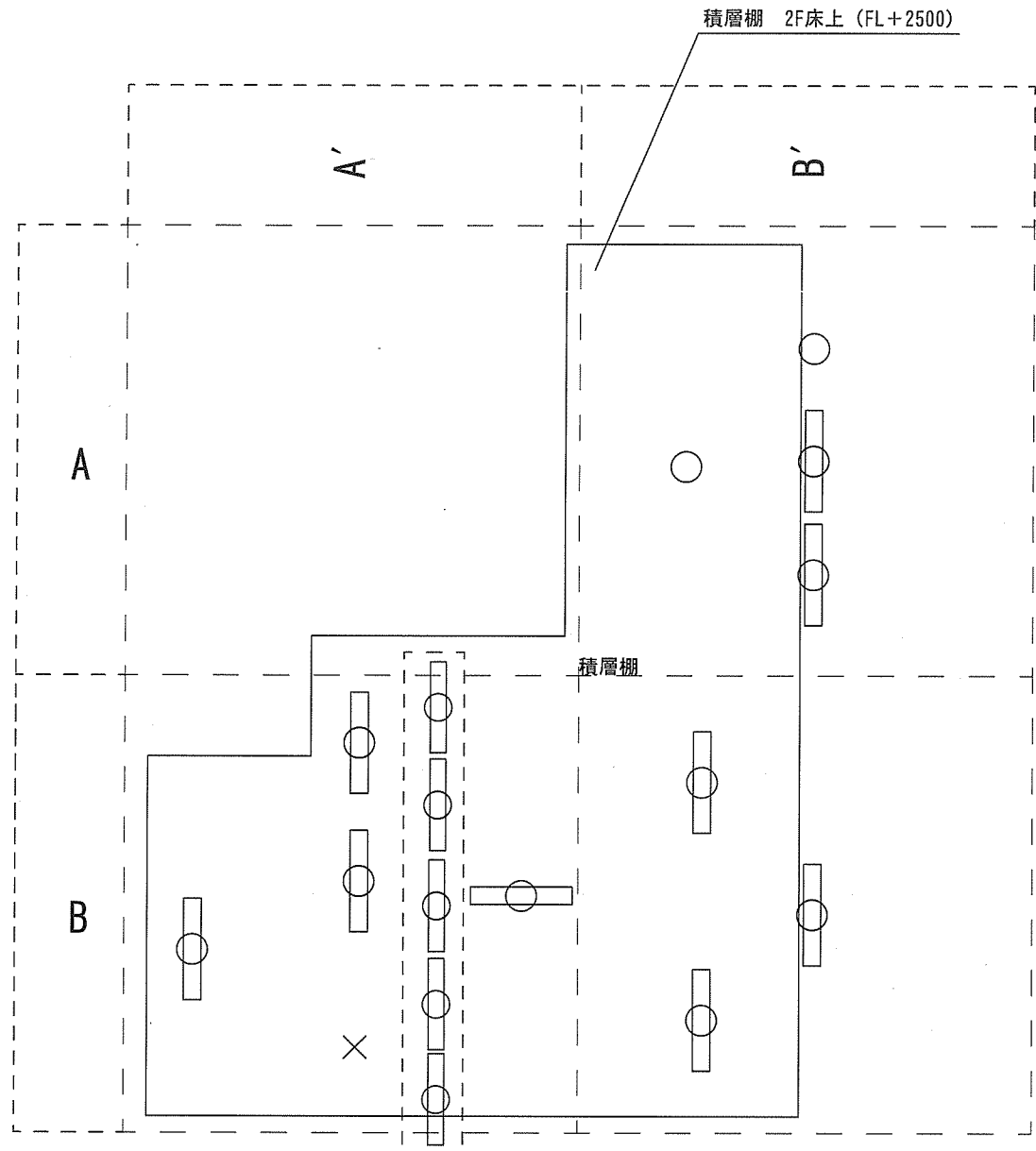

エリア⑥ Lアンクル (撤去)	天井高さ=5.000	
吊下げ電球及び蛍光灯		6

エリア⑥ ワイヤー吊下げ (撤去)	天井高さ=5.000	
吊下げ蛍光灯		5

エリア⑥ 吊下げ (撤去)	天井高さ=8.000	
吊下げ電球及び蛍光灯		5

凡例 (撤去設備等)	
○	吊下げ電球
□	蛍光灯

凡例 (既存設備等)	
×	ケーブルのみ (照明器具なし)

更新前

更新後

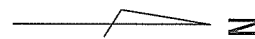

積層棚 2F床上 (FL+2500)

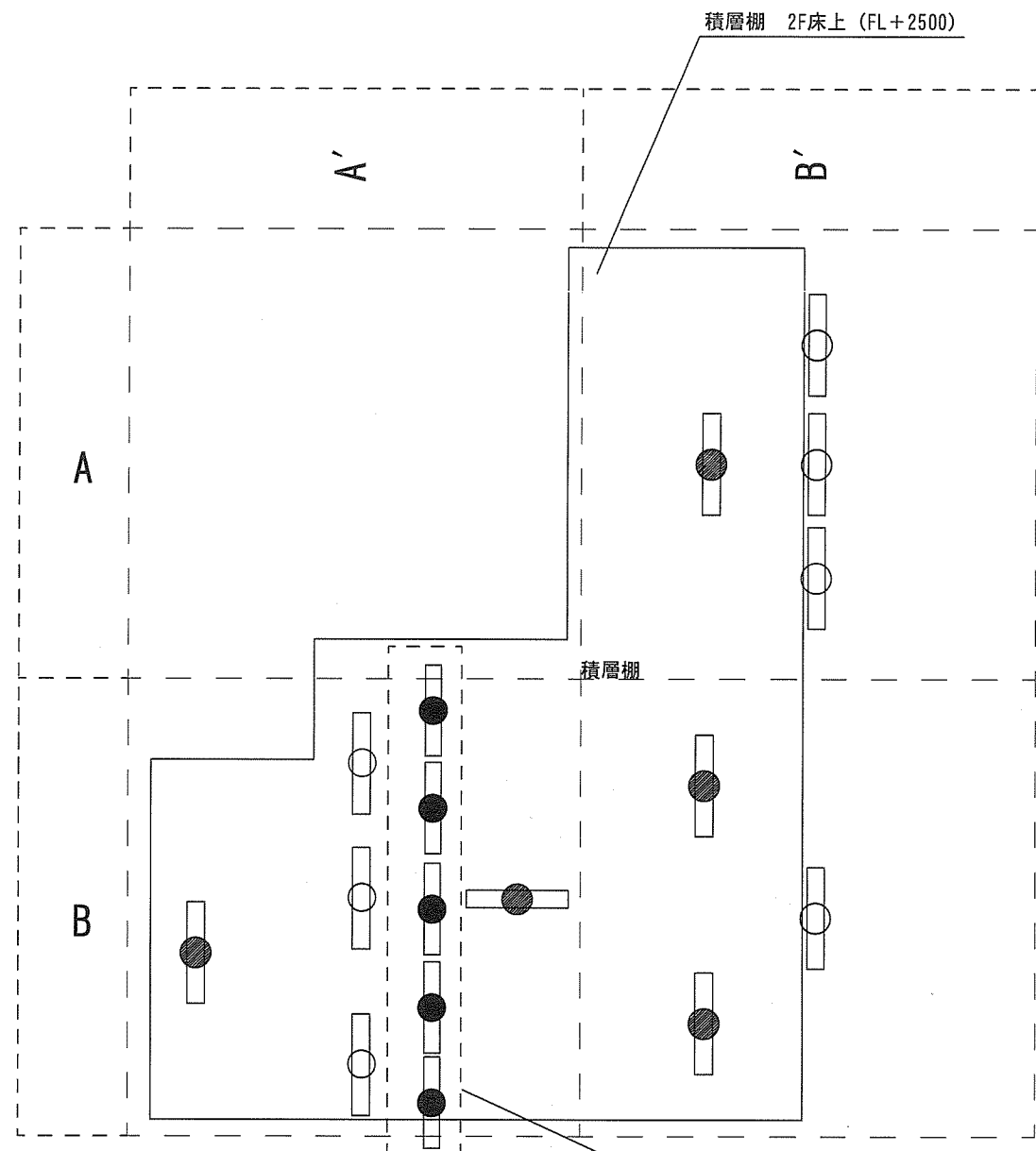

エリア⑥ Lアンクル (新設)	天井高さ=5.000	
LED照明器具6.000lm直付防湿防雨型反射笠付		7
パナソニック直付XLW462KENZLE9 (同等品)		

エリア⑥ ワイヤー吊下げ (新設)	天井高さ=5.000	
LED照明器具9.500lm直付反射笠付		5
パナソニック直付XLX400KENCLE9 (同等品)		

エリア⑥ 吊下げ (新設)	天井高さ=8.000	
LED照明器具9.500lm直付反射笠付		5
パナソニック直付XLX400KENCLE9 (同等品)		

凡例 (新設設備等)	
●	LED照明器具9.500lm直付反射笠付
○	LED照明器具6.000lm直付防湿防雨型反射笠付

件名	(5) 17号倉庫等照明器具改修工事	図面番号	16/50
図名	17号倉庫エリア⑥ 電灯設備平面図	縮尺	1/200

関西補給処桂支処総務部管理課営繕班

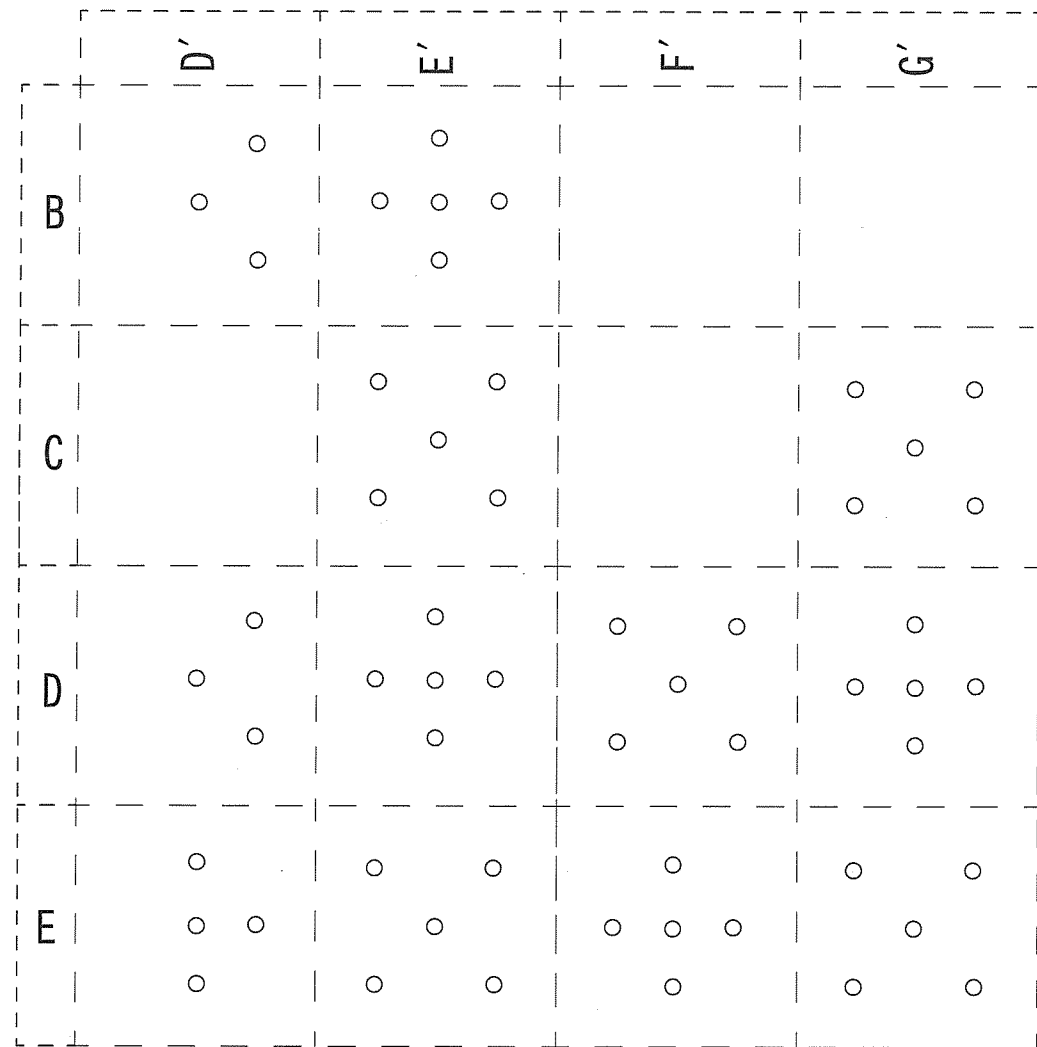
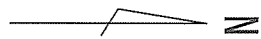

エリア⑦ Lアンクル (撤去)	天井高さ=5.000	
吊下げ電球及び蛍光灯		22

エリア⑦ 吊下げ (撤去)	天井高さ=8.000	
吊下げ電球及び蛍光灯		33

凡例 (撤去設備等)

○	吊下げ電球
---	-------

更新前

更新後

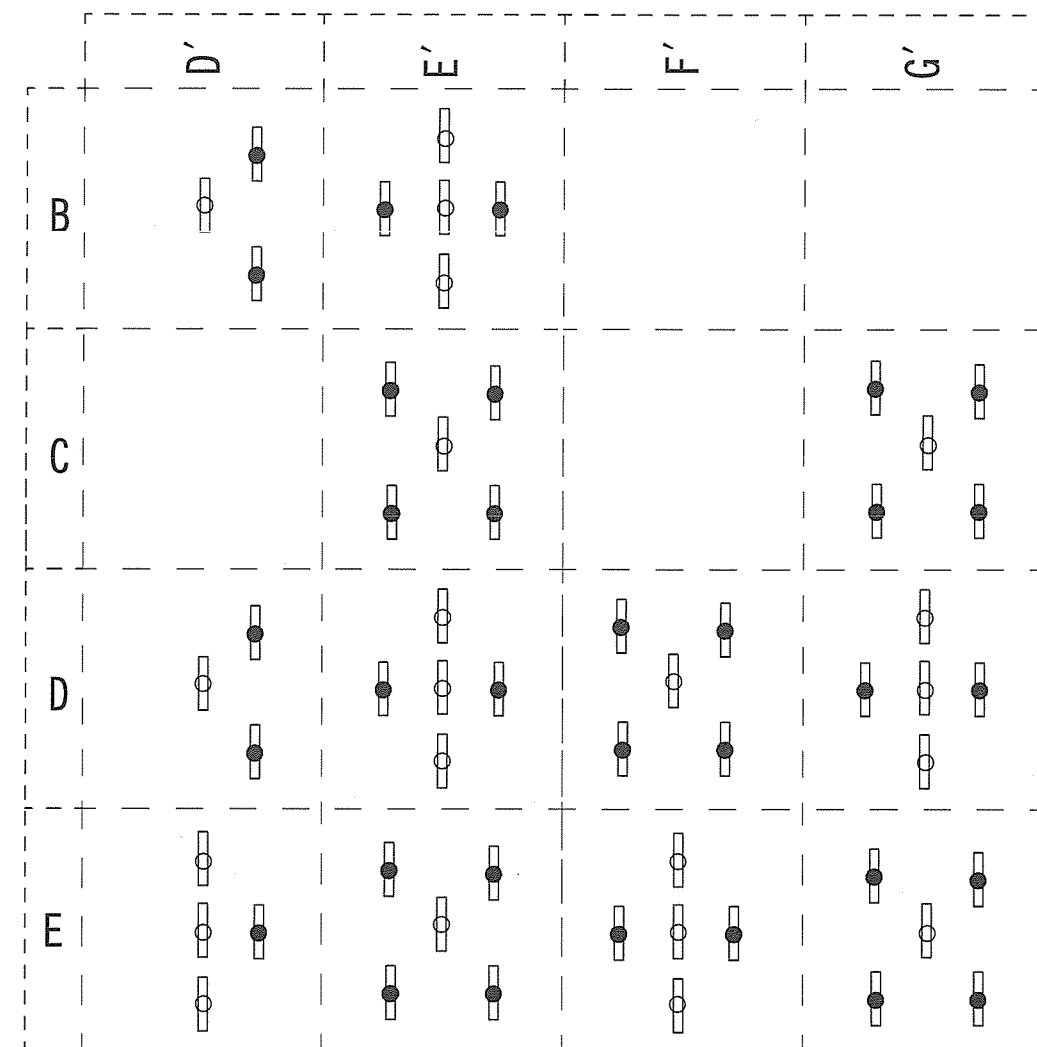
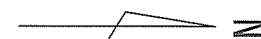

エリア⑦ Lアンクル (新設)	天井高さ=5.000	
LED照明器具6.000lm直付防湿防雨型反射笠付		22
パナソニック直付XLW462KENZLE9 (同等品)		

エリア⑦ 吊下げ (新設)	天井高さ=8.000	
LED照明器具9.500lm直付反射笠付		33
パナソニック直付XLX400KENCLE9 (同等品)		

凡例 (新設設備等)

●	LED照明器具9.500lm直付反射笠付
○	LED照明器具6.000lm直付防湿防雨型反射笠付

件名	(5) 17号倉庫等照明器具改修工事	図面番号	17/50
図名	17号倉庫エリア⑦ 電灯設備平面図	縮尺	1/800

関西補給処桂支処総務部管理課営繕班

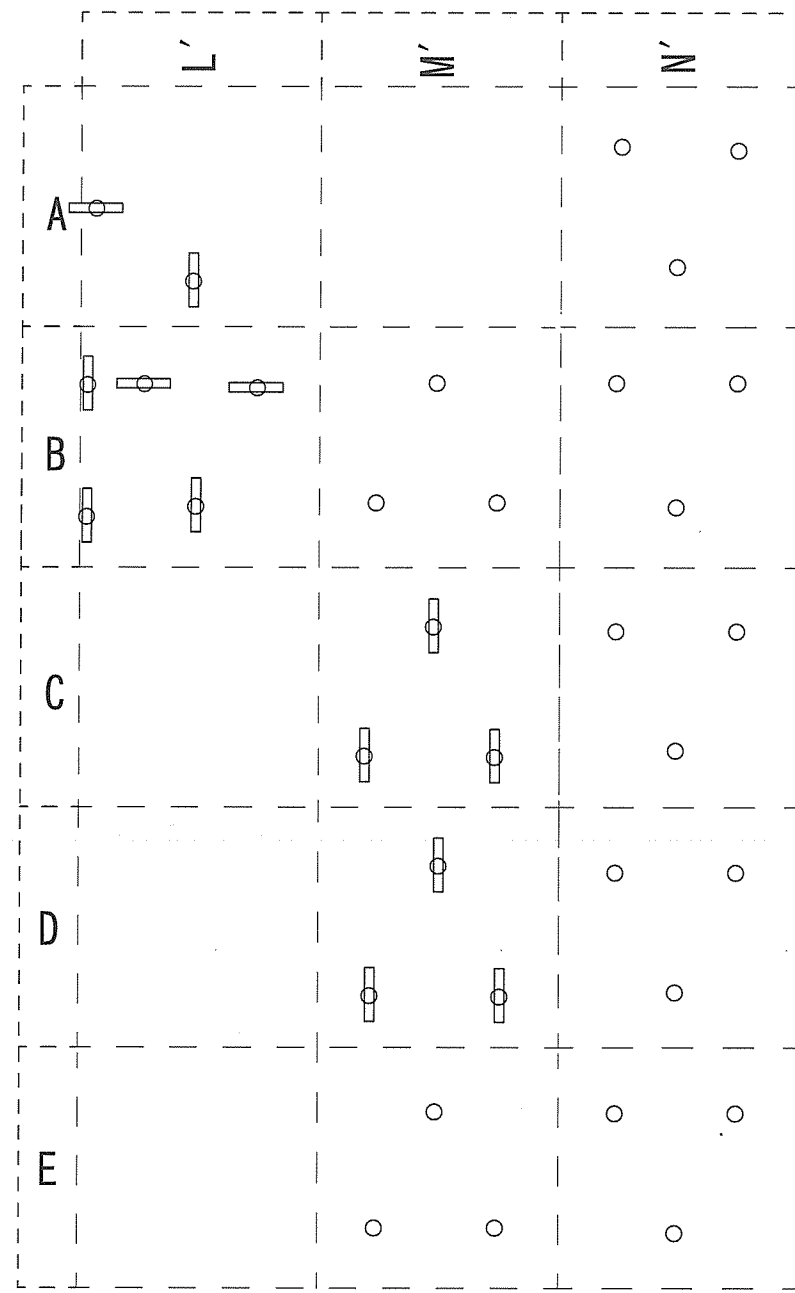
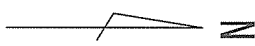

エリア⑧ Lアングル等 (撤去) 天井高さ=5,000	
吊下げ電球及び蛍光灯	14

エリア⑧ 吊下げ (撤去) 天井高さ=8,000	
吊下げ電球及び蛍光灯	20

凡例 (撤去設備等)	
○	吊下げ電球
□	蛍光灯

更新前

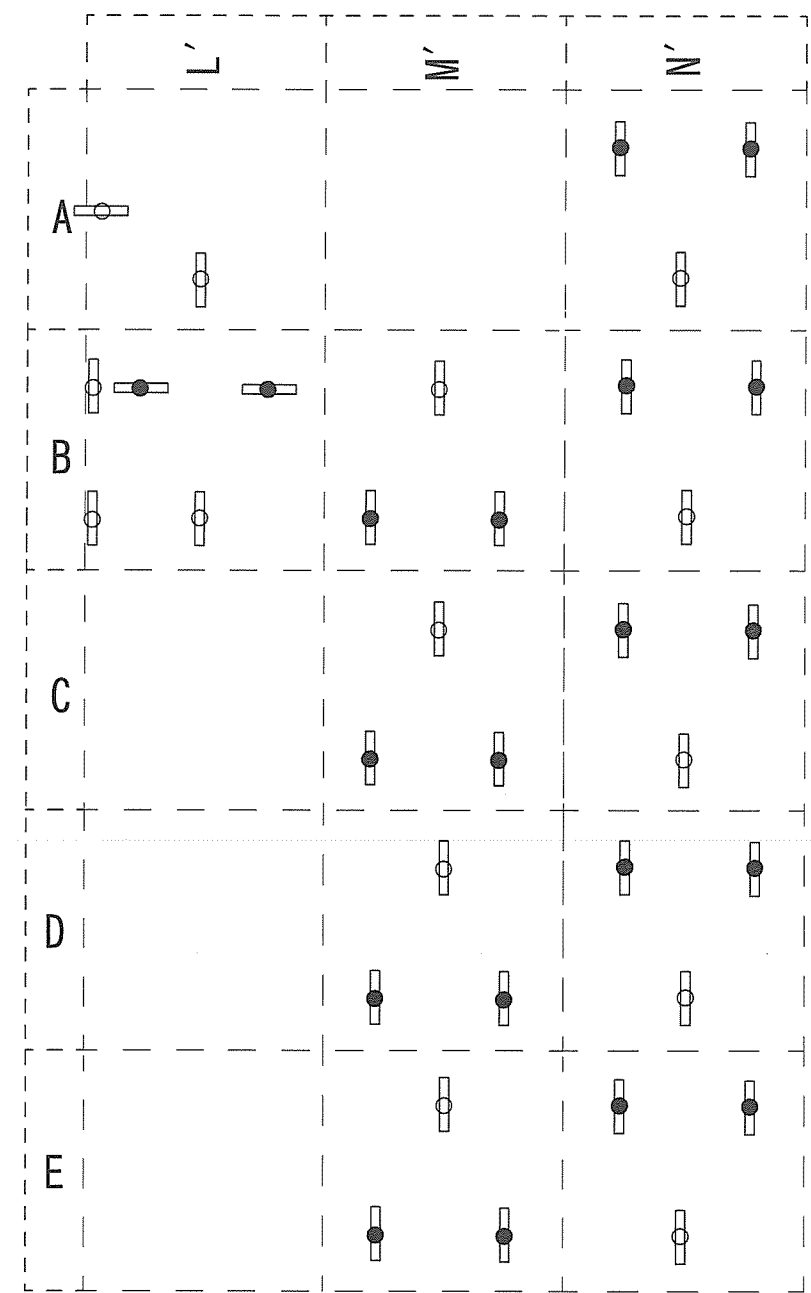
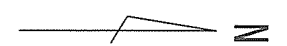

エリア⑧ Lアングル等 (新設) 天井高さ=5,000	
LED照明器具6,0001m直付防湿防雨型反射笠付 パナソニック直付XLW462KENZLE9 (同等品)	14

エリア⑧ 吊下げ (新設) 天井高さ=8,000	
LED照明器具9,5001m直付反射笠付 パナソニック直付XLX400KENCLE9 (同等品)	20

凡例 (新設設備等)	
●	LED照明器具9,5001m直付反射笠付
■	LED照明器具6,0001m直付防湿防雨型反射笠付

更新後

件名	(5) 17号倉庫等照明器具改修工事	図面番号	18/50
図名	17号倉庫エリア⑧ 電灯設備平面図	縮尺	1/800
関西補給処桂支処総務部管理課営繕班			

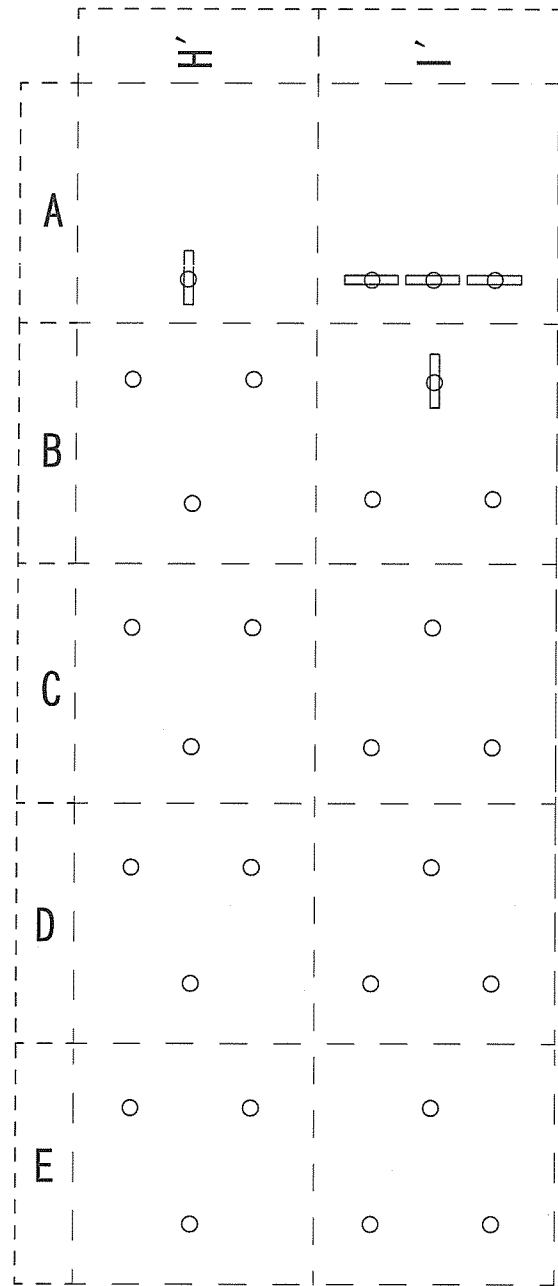
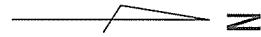

エリア⑨ Lアングル (撤去)	天井高さ=5.000	
吊下げ電球及び蛍光灯		10

エリア⑨ 吊下げ (撤去)	天井高さ=8.000	
吊下げ電球及び蛍光灯		18

凡例 (撤去設備等)	
○	吊下げ電球
□	蛍光灯

更新前

更新後

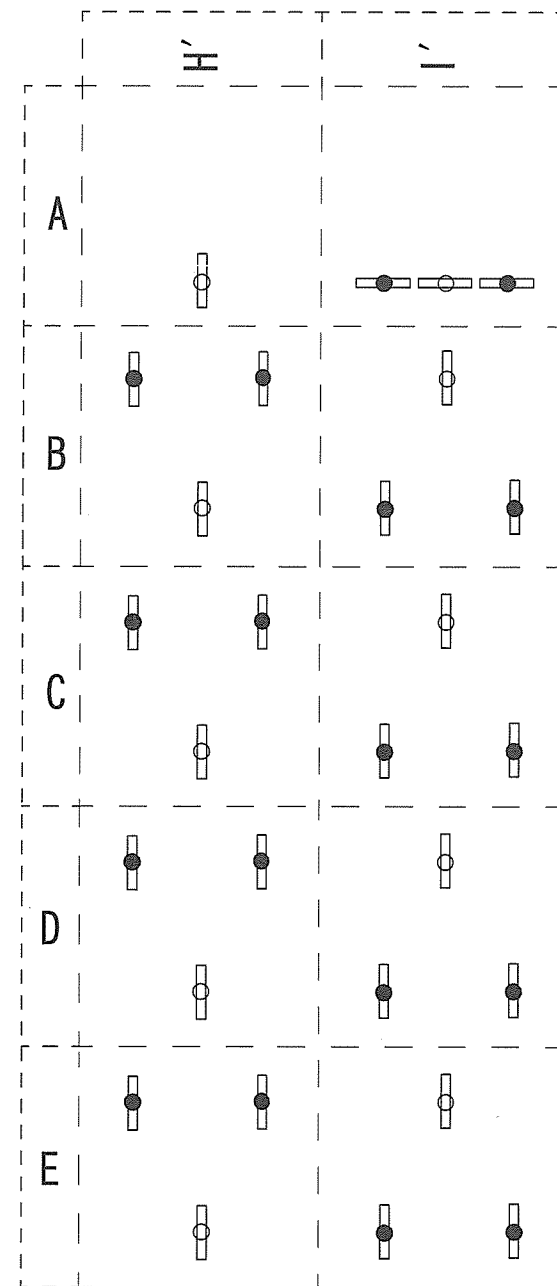
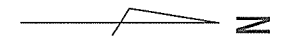

凡例 (新設設備等)	
●	LED照明器具9.500lm直付反射笠付
○	LED照明器具6.000lm直付防湿防雨型反射笠付

エリア⑨ Lアングル (新設)	天井高さ=5.000	
LED照明器具6.000lm直付防湿防雨型反射笠付		10
パナソニック直付XLW462KENZLE9 (同等品)		

エリア⑨ 吊下げ (新設)	天井高さ=8.000	
LED照明器具9.500lm直付反射笠付		18
パナソニック直付XLX400KENCLE9 (同等品)		

件名	(5) 17号倉庫等照明器具改修工事	図面番号	19/50
図名	17号倉庫エリア⑨ 電灯設備平面図	縮尺	1/800

関西補給処桂支処総務部管理課営繕班

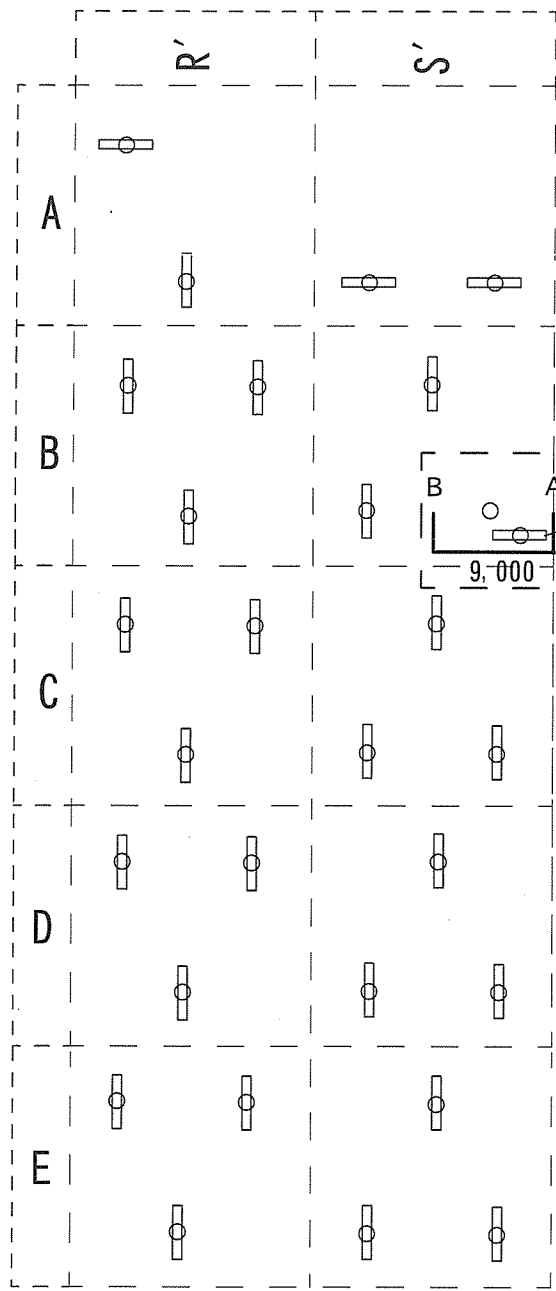

エリア⑩ 手元照明 (撤去)	天井高さ=3.000	
吊下げ蛍光灯		1

ケーブル配線分岐結線処理必要
次ページA B間の南北断面図参照

エリア⑩ Lアングル (撤去)	天井高さ=5.000	
吊下げ蛍光灯		9

エリア⑩ 吊下げ (撤去)	天井高さ=8.000	
吊下げ電球及び蛍光灯		19

凡例 (撤去設備等)

○	吊下げ電球
□	蛍光灯

更新前

更新後

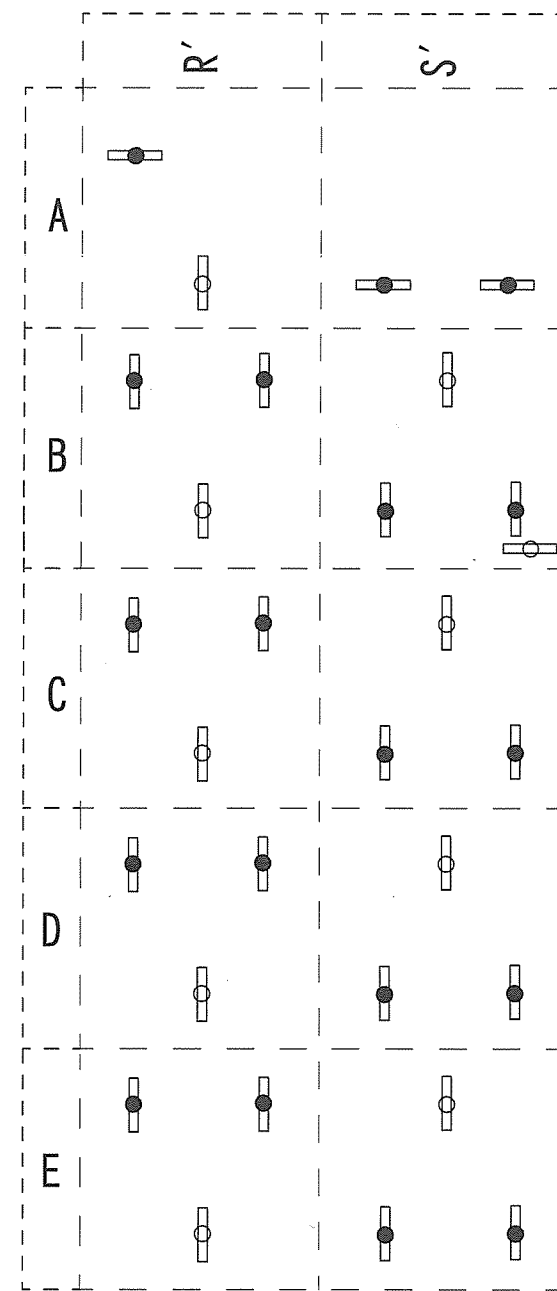

エリア⑩ 手元照明 (新設)	天井高さ=3.000	
LED照明器具6.000lm直付防湿防雨型反射笠付		1
パナソニック直付XLW462KENZLE9 (同等品)		

エリア⑩ Lアングル (新設)	天井高さ=5.000	
LED照明器具6.000lm直付防湿防雨型反射笠付		9
パナソニック直付XLW462KENZLE9 (同等品)		

エリア⑩ 吊下げ (新設)	天井高さ=8.000	
LED照明器具9.500lm直付反射笠付		19
パナソニック直付XLX400KENCLE9 (同等品)		

凡例 (新設設備等)

●	LED照明器具9.500lm直付反射笠付
○	LED照明器具6.000lm直付防湿防雨型反射笠付

件名	(5) 17号倉庫等照明器具改修工事	図面番号	20/50
図名	17号倉庫エリア⑩ 電灯設備平面図	縮尺	1/800

関西補給処桂支処総務部管理課営繕班

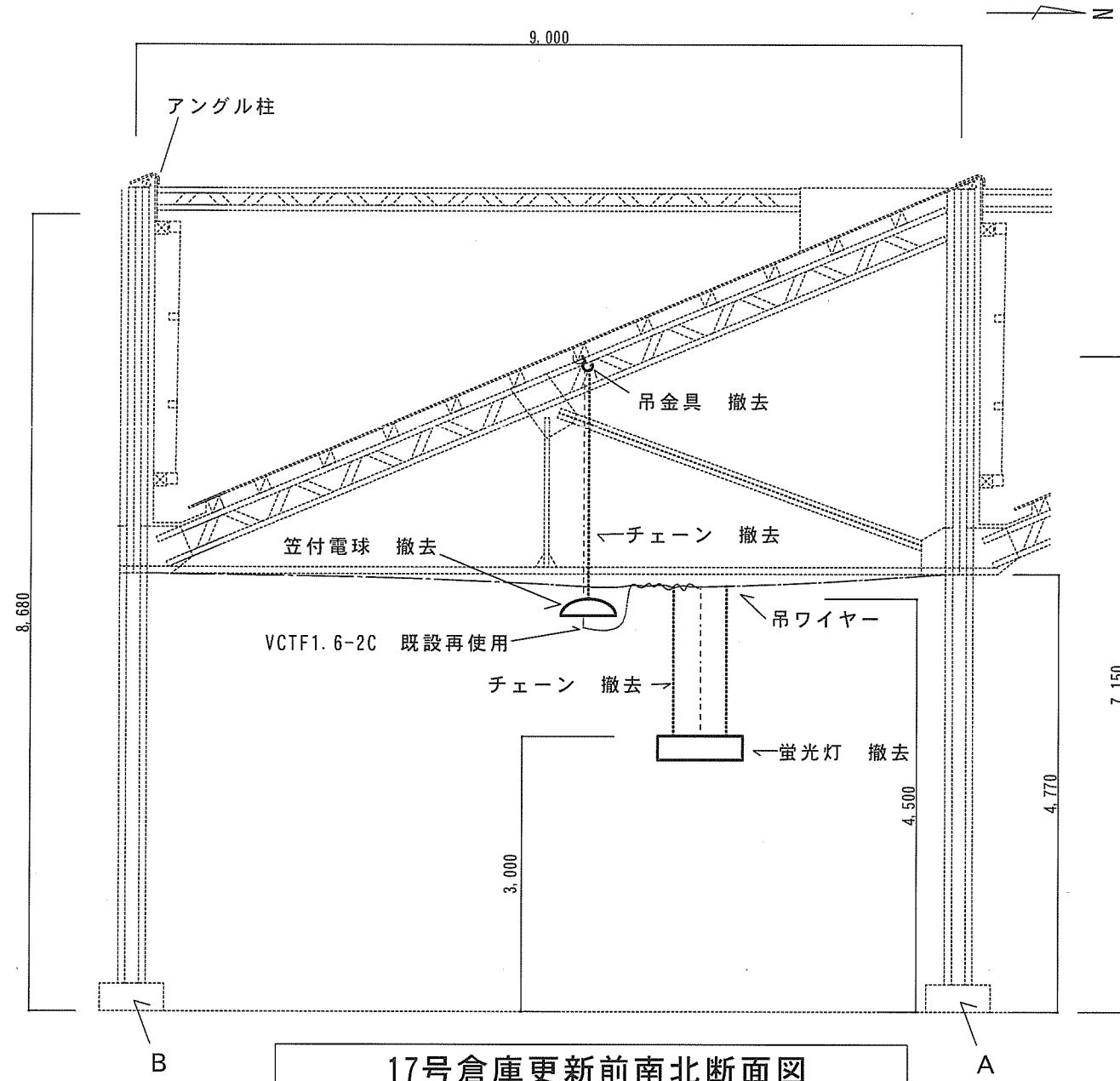

17号倉庫更新前南北断面図

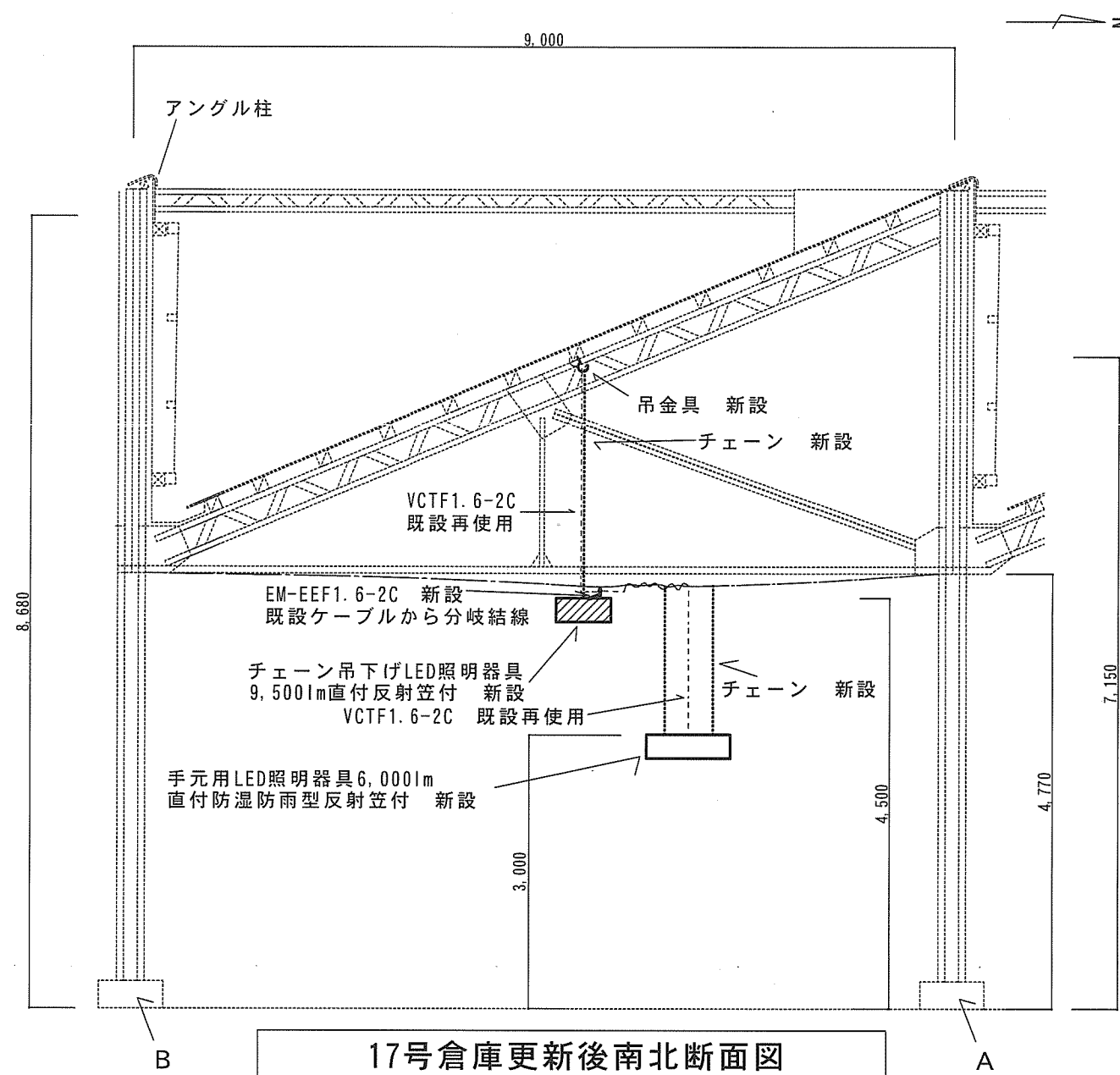

17号倉庫更新後南北断面図

凡例 (既存設備等)

—	吊ワイヤー
---	VCTF1.6-2C

凡例 (撤去設備等)

□	蛍光灯
◐	笠付電球
---	チェーン
∩	吊金具

凡例 (新設設備等)

▨	LED照明器具9,500lm直付反射笠付
□	LED照明器具6,000lm直付防湿防雨型反射笠付
---	チェーン (耐荷重5kg以上)
---	EM-EEF1.6-2C
∩	吊金具 (ネジ付きフック等)

17号、18号建物 吊下げ (新設)	
EM-EEF1.6-2C	0.5m

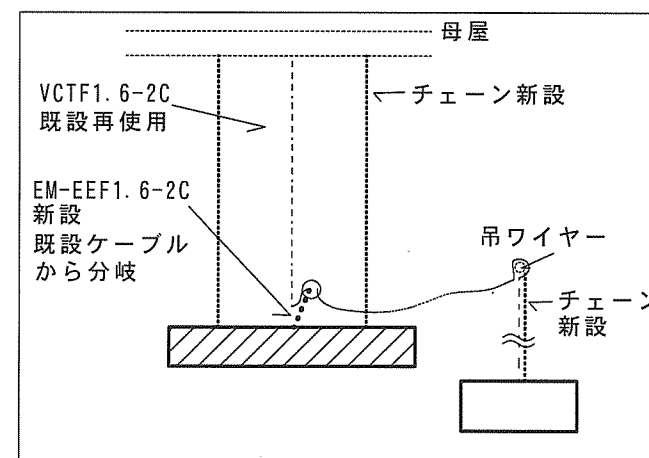

チェーン吊下げLED取付時東西詳細図

更新前 ← 更新後

件名	(5) 17号倉庫等照明器具改修工事	図面番号	21/50
図名	17号倉庫エリア⑩ ケーブル配線工事詳細図	縮尺	1/70
関西補給処桂支処総務部管理課管繕班			

18号工場各照明 (撤去)	
吊下げ電球及び蛍光灯	111

18号工場吊下げ照明等 (新設)	
LED照明器具9.5001m直付反射笠付	66
パナソニック直付XLX400KENCLE9 (同等品)	
18号工場Lアングル・手元照明等 (新設)	
LED照明器具6.0001m直付防湿防雨型反射笠付	52
パナソニック直付XLW462KENZLE9 (同等品)	

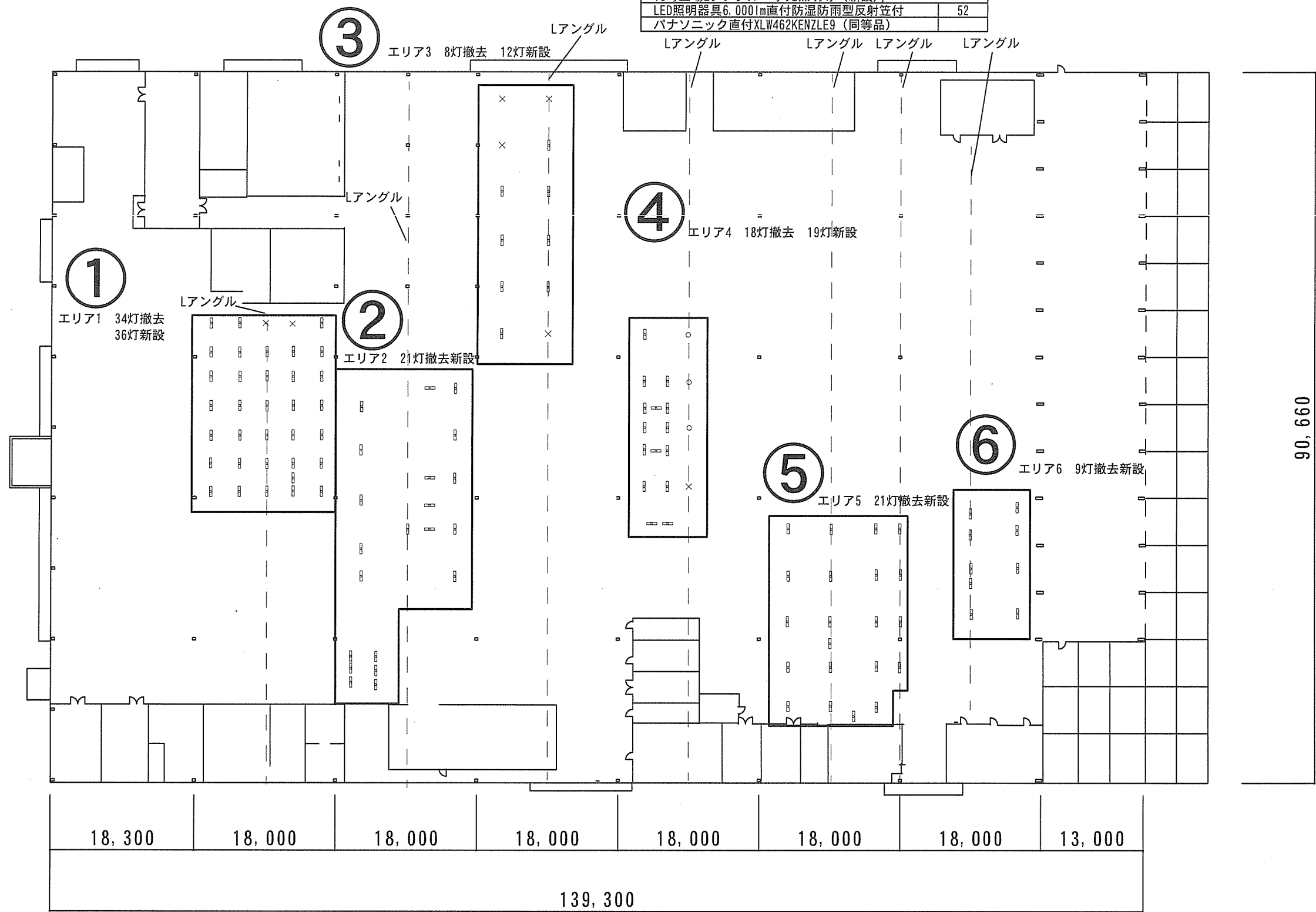
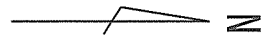

90,660

18,300 18,000 18,000 18,000 18,000 18,000 18,000 13,000

139,300

凡例 (撤去設備等)

	蛍光灯
	吊下げ電球

凡例 (既存設備等)

	ケーブルのみ (照明器具なし)
--	-----------------

件名	(5) 17号倉庫等照明器具改修工事	図面番号	22/50
図名	18号工場 電灯設備平面図 (更新前)	縮尺	1/800
関西補給処桂支処総務部管理課営繕班			

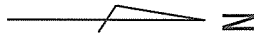

エリア① 手元照明 (撤去)	天井高さ=3.000
吊下げ蛍光灯	5

エリア① Lアングル (撤去)	天井高さ=5.000
吊下げ蛍光灯	5

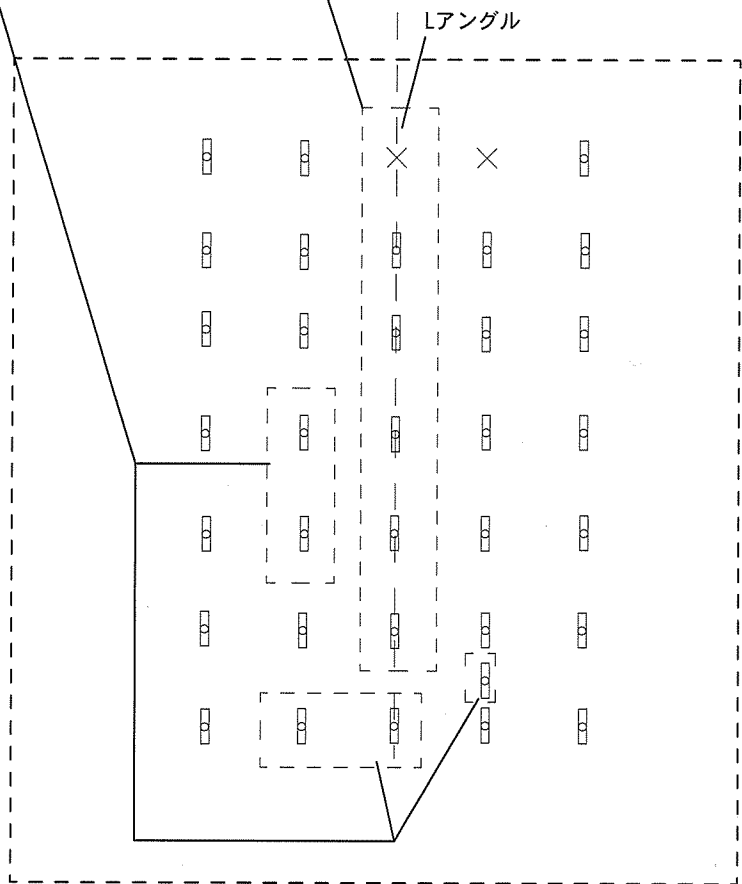

エリア① ワイヤー吊下げ (撤去)	天井高さ=5.000
吊下げ蛍光灯	24

凡例 (撤去設備等)	
	蛍光灯

凡例 (既存設備等)	
	ケーブルのみ (照明器具なし)

更新前 ← 更新後 →

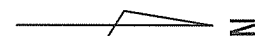

エリア① 手元照明 (新設)	天井高さ=3.000
LED照明器具6.000lm直付防湿防雨型反射笠付 パナソニック直付XLW462KENZLE9 (同等品)	5

エリア① Lアングル (新設)	天井高さ=5.000
LED照明器具6.000lm直付防湿防雨型反射笠付 パナソニック直付XLW462KENZLE9 (同等品)	6

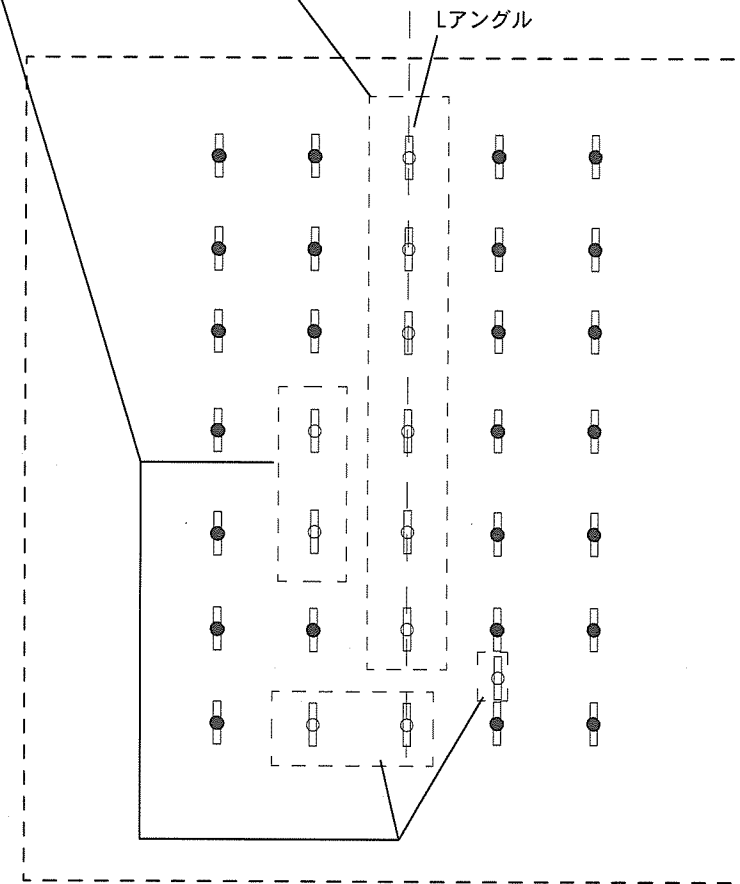

エリア① ワイヤー吊下げ (新設)	天井高さ=5.000
LED照明器具9.500lm直付反射笠付 パナソニック直付XLX400KENCLE9 (同等品)	25

凡例 (新設設備等)	
	LED照明器具9.500lm直付反射笠付
	LED照明器具6.000lm直付防湿防雨型反射笠付

件名	(5) 17号倉庫等照明器具改修工事	図面番号	23/50
図名	18号工場エリア① 電灯設備平面図	縮尺	1/400

関西補給処桂支処総務部管理課営繕班

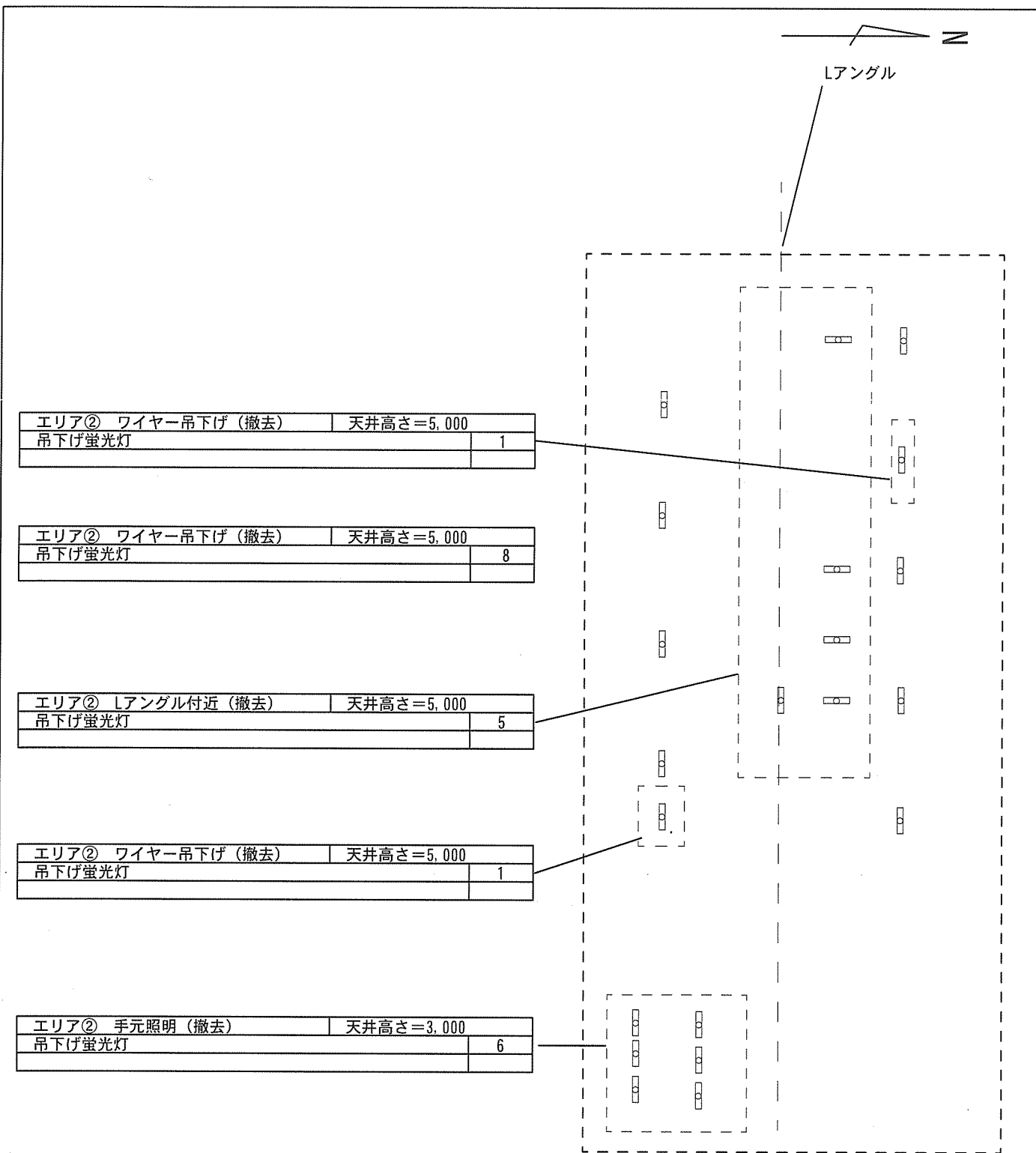

凡例 (既存設備等)

	蛍光灯
--	-----

更新前 ← → 更新後

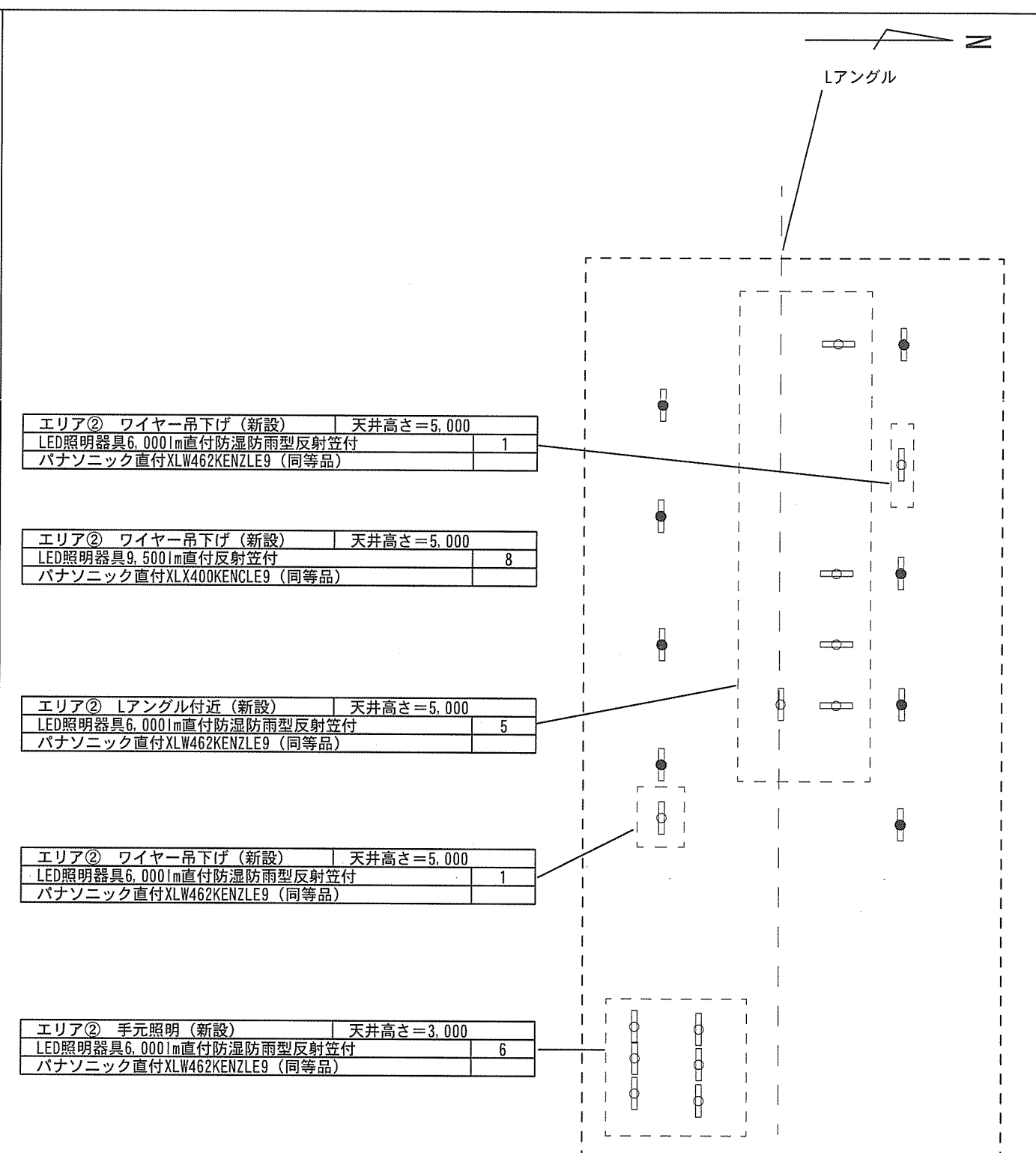

凡例 (新設設備等)

	LED照明器具9,500lm 直付反射笠付
	LED照明器具6,000lm 直付防湿防雨型反射笠付

件名	(5) 17号倉庫等照明器具改修工事	図面番号	24/50
図名	18号工場エリア② 電灯設備平面図	縮尺	1/400
関西補給処桂支処総務部管理課営繕班			

エリア③ 吊下げ (撤去)	天井高さ=8,000
吊下げ蛍光灯	4

エリア③ Lアンクル (撤去)	天井高さ=5,000
吊下げ蛍光灯	4

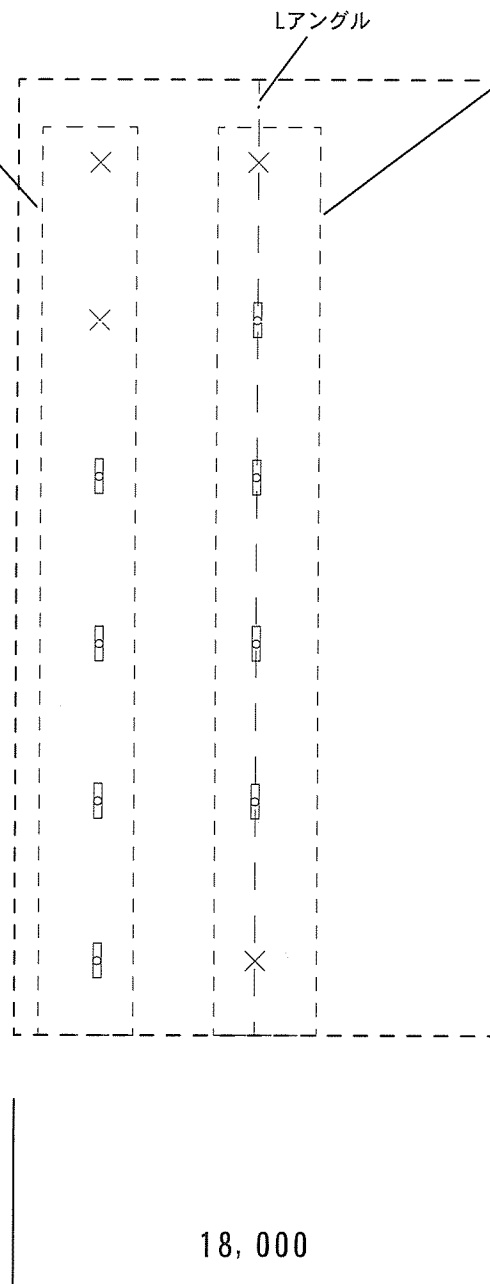

凡例 (撤去設備等)

○	蛍光灯
---	-----

凡例 (既存設備等)

×	ケーブルのみ (照明器具なし)
---	-----------------

更新前

更新後

エリア③ 吊下げ (新設)	天井高さ=8,000
LED照明器具9,500lm直付反射笠付 パナソニック直付XLX400KENCLE9 (同等品)	6

エリア③ Lアンクル (新設)	天井高さ=5,000
LED照明器具6,000lm直付防湿防雨型反射笠付 パナソニック直付XLW462KENZLE9 (同等品)	6

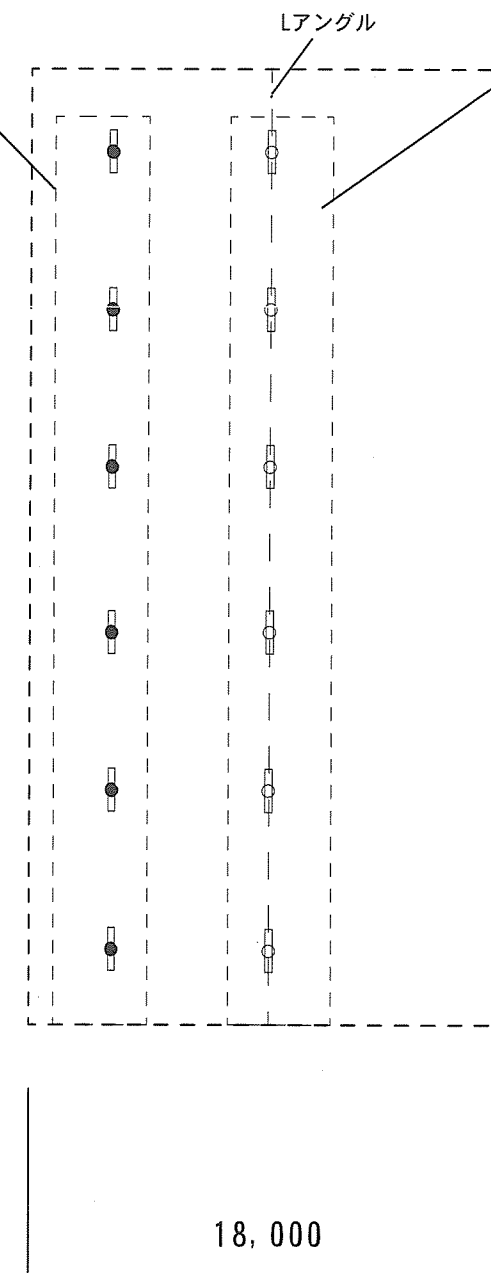

凡例 (新設設備等)

●	LED照明器具9,500lm 直付反射笠付
○	LED照明器具6,000lm 直付防湿防雨型反射笠付

件名	(5) 17号倉庫等照明器具改修工事	図面番号	25/50
図名	18号工場エリア③ 電灯設備平面図	縮尺	1/400
関西補給処桂支処総務部管理課営繕班			

エリア④ Lアンクル (撤去) 天井高さ=5,000	
吊下げ電球	3

エリア④ 吊下げ (撤去) 天井高さ=8,000	
吊下げ蛍光灯	1

エリア④ ワイヤー吊下げ (撤去) 天井高さ=5,000	
吊下げ蛍光灯	12

ケーブル分岐結線処理必要
次ページA B間の東西断面図参照

エリア④ 手元照明 (撤去) 天井高さ=3,000	
吊下げ蛍光灯	2

凡例 (撤去設備等)

	蛍光灯
	吊下げ電球

凡例 (既存設備等)

	ケーブルのみ (照明器具なし)
--	-----------------

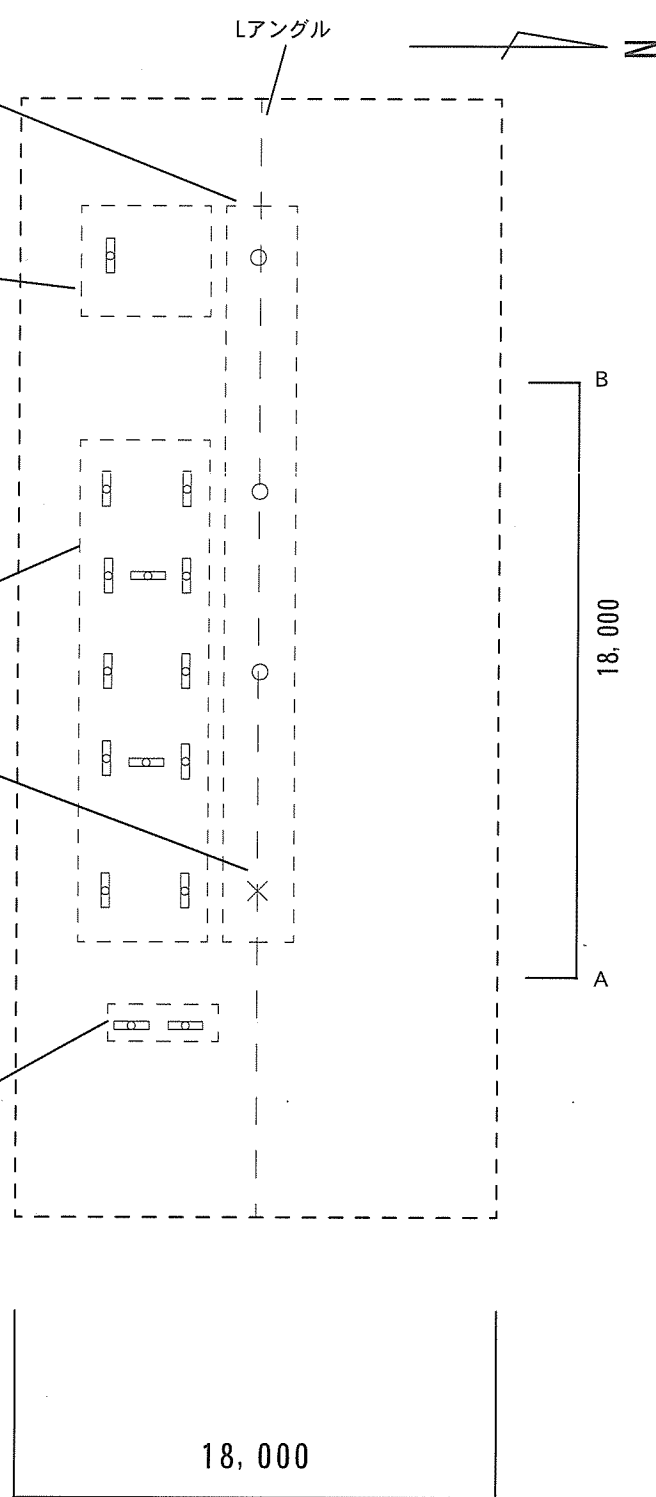

更新前

エリア④ Lアンクル (新設) 天井高さ=5,000	
LED照明器具6,000lm直付防湿防雨型反射笠付 パナソニック直付XLW462KENZLE9 (同等品)	4

エリア④ 吊下げ (新設) 天井高さ=8,000	
LED照明器具9,500lm直付反射笠付 パナソニック直付XLX400KENCLE9 (同等品)	1

エリア④ ワイヤー吊下げ (新設) 天井高さ=5,000	
LED照明器具9,500lm直付反射笠付 パナソニック直付XLX400KENCLE9 (同等品)	12

エリア④ 手元照明 (新設) 天井高さ=3,000	
LED照明器具6,000lm直付防湿防雨型反射笠付 パナソニック直付XLW462KENZLE9 (同等品)	2

凡例 (新設設備等)

	LED照明器具9,500lm 直付反射笠付
	LED照明器具6,000lm 直付防湿防雨型反射笠付

更新後

件名	(5) 17号倉庫等照明器具改修工事	図面番号	26/50
図名	18号工場エリア④ 電灯設備平面図	縮尺	1/400

関西補給処桂支処総務部管理課営繕班

凡例 (既存設備等)

-----	VCTF1.6-2C
-----	厚鋼電線管 (G22)

凡例 (撤去設備等)

⌒	笠付電球
---	------

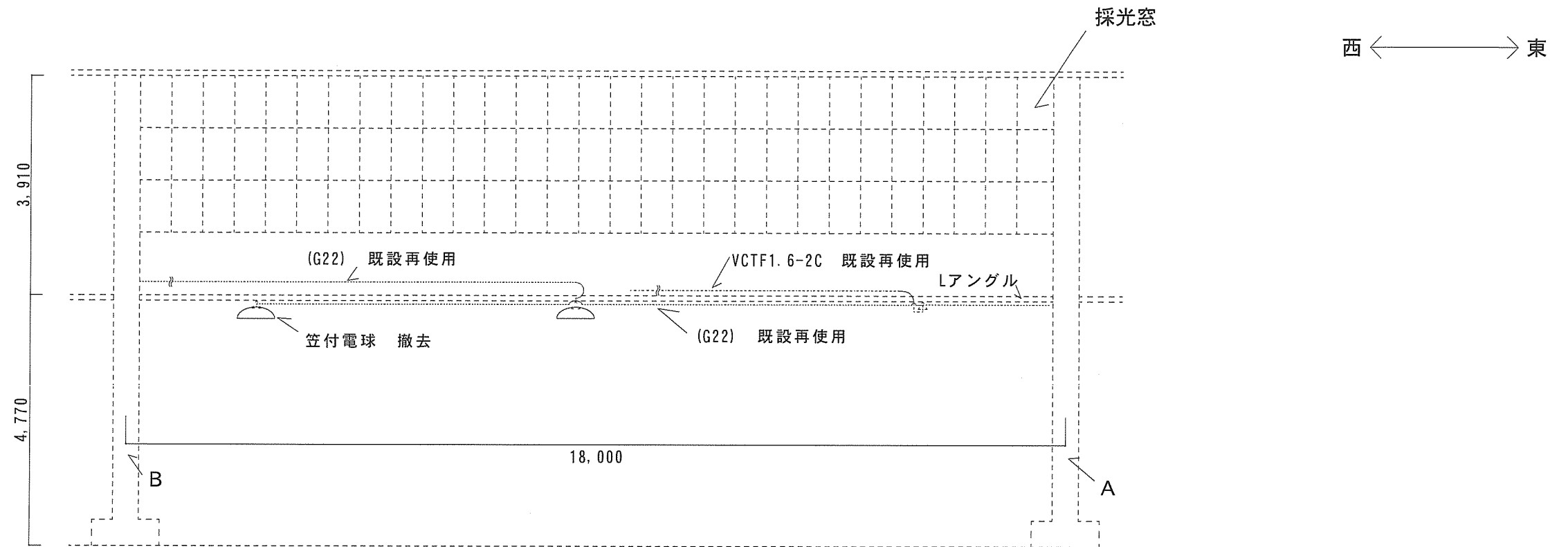

18号工場エリア④配線工事前東西断面図

更新前

更新後

凡例 (新設設備等)

□	LED照明器具6,000lm 直付防湿防雨型反射笠付
-----	チェーン (耐荷重5kg以上)
—	EM-EEF1.6-2C
□	支持具

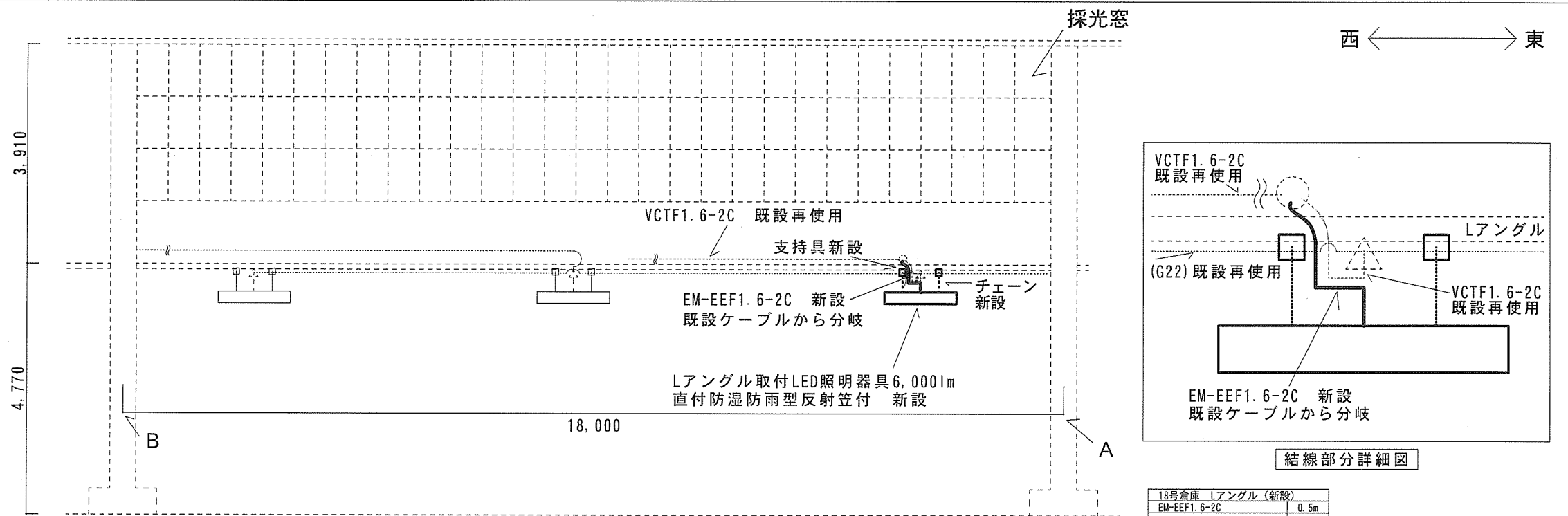

18号工場エリア④配線工事後東西断面図

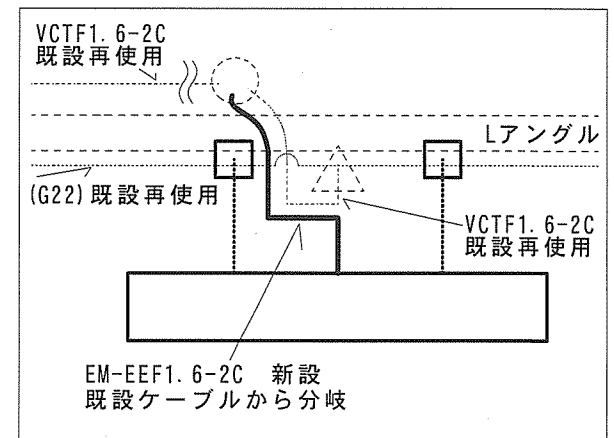

18号倉庫 L型アンクル (新設)	
EM-EEF1.6-2C	0.5m

件名	(5) 17号倉庫等照明器具改修工事	図面番号	27/50
図名	18号工場エリア④ 配線工事詳細図	縮尺	1/100
関西補給処桂支処総務部管理課管轄班			

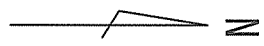

エリア⑤ Lアングル (撤去)	天井高さ=5.000	
吊下げ蛍光灯		10

Lアングル Lアングル

エリア⑤ 吊下げ (撤去)	天井高さ=8.000	
吊下げ蛍光灯		5

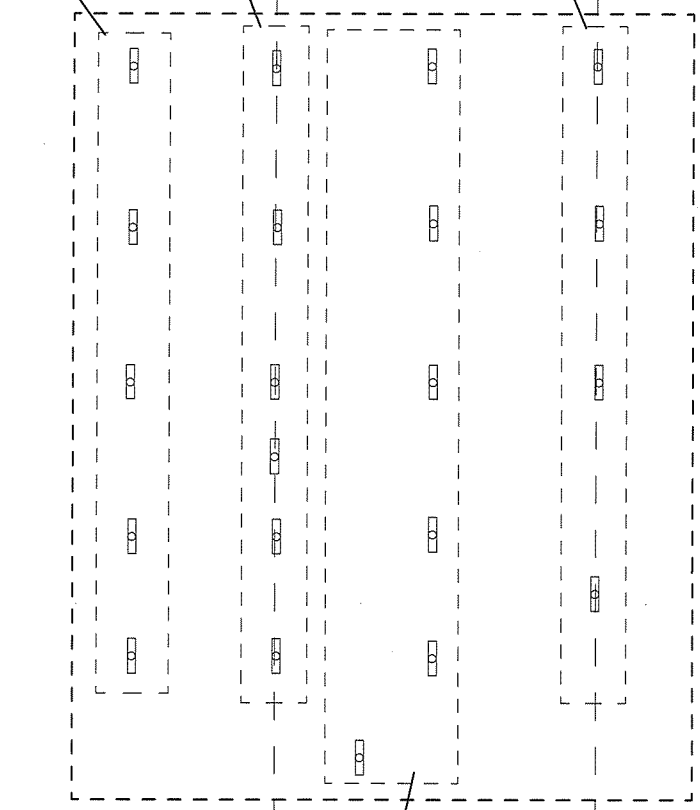

エリア⑤ワイヤー吊下げ (撤去)	天井高さ=5.000	
吊下げ蛍光灯		6

凡例 (撤去設備等)	
	蛍光灯

更新前 ← → 更新後

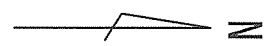

エリア⑤ Lアングル (新設)	天井高さ=5.000	
LED照明器具6.000lm直付防湿防雨型反射笠付		10
パナソニック直付XLW462KENZLE9 (同等品)		

Lアングル Lアングル

エリア⑤ 吊下げ (新設)	天井高さ=8.000	
LED照明器具9.500lm直付反射笠付		5
パナソニック直付XLX400KENCLE9 (同等品)		

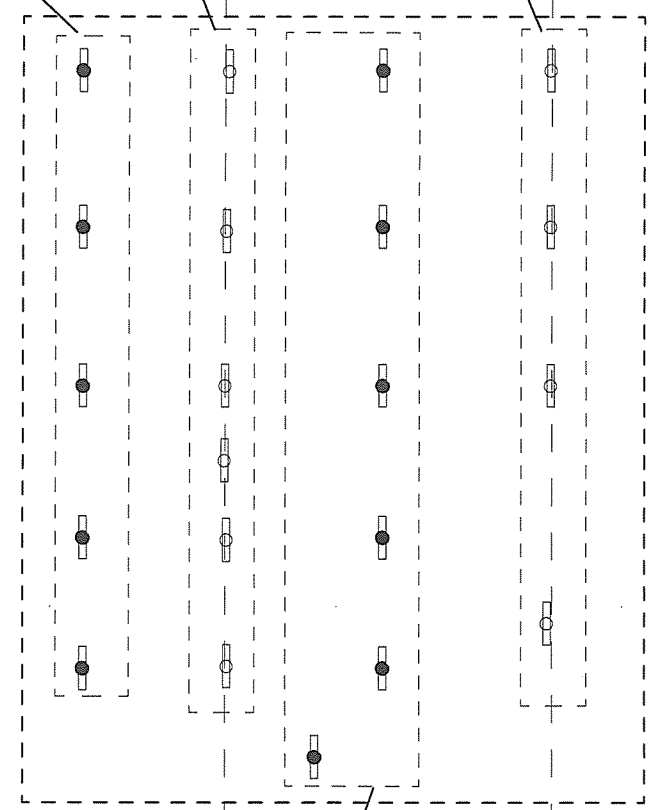

エリア⑤ ワイヤー吊下げ (新設)	天井高さ=5.000	
LED照明器具9.500lm直付反射笠付		6
パナソニック直付XLX400KENCLE9 (同等品)		

凡例 (新設設備等)	
	LED照明器具9.500lm直付反射笠付
	LED照明器具6.000lm直付防湿防雨型反射笠付

件名	(5) 17号倉庫等照明器具改修工事	図面番号	28/50
図名	18号工場エリア⑤ 電灯設備平面図	縮尺	1/400
関西補給処桂支処総務部管理課営繕班			

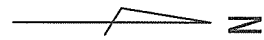

エリア⑥ 手元照明 (撤去)	天井高さ=3,000	
吊下げ蛍光灯		2

エリア⑥ Lアングル (撤去)	天井高さ=5,000	
吊下げ蛍光灯		4

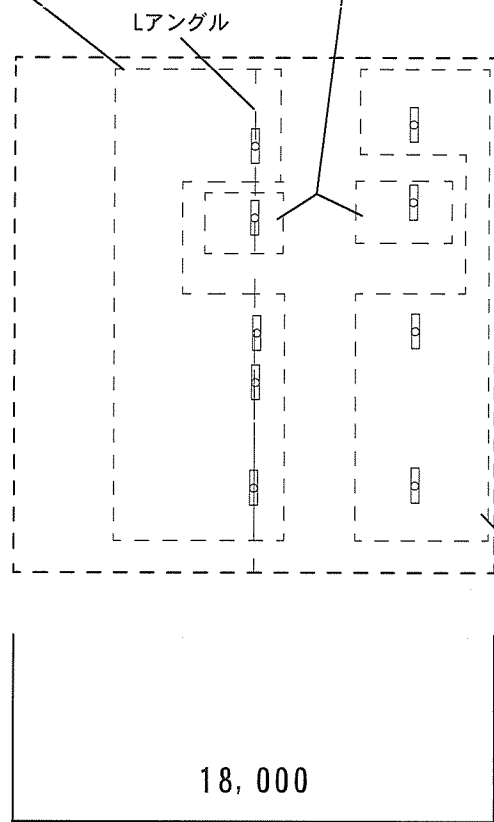

エリア⑥ ワイヤー吊下げ (撤去)	天井高さ=5,000	
吊下げ蛍光灯		3

凡例 (撤去設備等)

	蛍光灯
--	-----

更新前

更新後

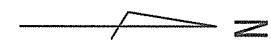

エリア⑥ 手元照明 (新設)	天井高さ=3,000	
LED照明器具6,000lm直付防湿防雨型反射笠付		2
パナソニック直付XLW462KENZLE9 (同等品)		

エリア⑥ Lアングル (新設)	天井高さ=5,000	
LED照明器具6,000lm直付防湿防雨型反射笠付		4
パナソニック直付XLW462KENZLE9 (同等品)		

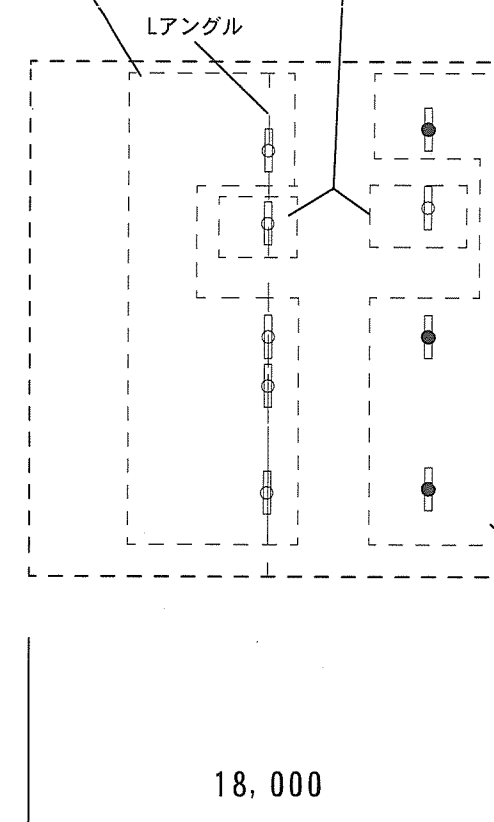

エリア⑥ ワイヤー吊下げ (新設)	天井高さ=5,000	
LED照明器具9,500lm直付反射笠付		3
パナソニック直付XLX400KENCLE9 (同等品)		

凡例 (新設設備等)

	LED照明器具9,500lm直付反射笠付
	LED照明器具6,000lm直付防湿防雨型反射笠付

件名	(5) 17号倉庫等照明器具改修工事	図面番号	29/50
図名	18号工場エリア⑥ 電灯設備平面図	縮尺	1/400

関西補給処桂支処総務部管理課営繕班

17号建物照明器具取付表

室名				エリア①	エリア②	エリア③	エリア④	エリア⑤	エリア⑥	エリア⑦	エリア⑧	エリア⑨	エリア⑩	合計	総台数
器具名称															
既設器具名称	新設照明器具公共型番	照明器具規格	照明器具の例（同等品可）												
電球及び蛍光灯		LED照明器具9,500lm 直付反射笠付	パナソニック直付XLX400KENCLE9（同等品）	46	33	18	38	16	10	33	20	18	19	251	399
電球及び蛍光灯		LED照明器具6,000lm 直付防湿防雨型反射笠付	パナソニック直付XLW462KENZLE9（同等品）	27	17	9	24	8	7	22	14	10	10	148	

18号建物照明器具取付表

室名				エリア①	エリア②	エリア③	エリア④	エリア⑤	エリア⑥	合計	総台数
器具名称											
既設器具名称	新設照明器具公共型番	照明器具規格	照明器具の例（同等品可）								
電球及び蛍光灯		LED照明器具9,500lm 直付反射笠付	パナソニック直付XLX400KENCLE9（同等品）	25	8	6	13	11	3	66	118
電球及び蛍光灯		LED照明器具6,000lm 直付防湿防雨型反射笠付	パナソニック直付XLW462KENZLE9（同等品）	11	13	6	6	10	6	52	

件名	(5) 17号倉庫等照明器具改修工事	図面番号	30/50
図名	17号建物、18号建物照明器具取付表	縮尺	-
関西補給処桂支処総務部管理課営繕班			

消火ポンプ室	床面積=2,500
K1-FSR2-322	1
外部(機械室出入口)	天井高さ=1,900
SS-FBF2RP-201	1

機械室	床面積=2,500
FRS2-322	2
K1-FSR2-322	1

洗面所	天井高さ=2,600
FRS19-322	1

倉庫(2)	天井高さ=2,600
FRS19-321	6

倉庫(3)	床面積=2,500
FRS2-321	6

男子更衣室	天井高さ=2,400
FRS19-322	3

女子更衣室	天井高さ=2,400
FRS19-322	1

男子便所	天井高さ=2,400
FRS19-322	2
FBF6-401	1

女子便所	天井高さ=2,400
FRS19-322	1
FBF6-201	1

前室(1)	天井高さ=2,400
FRS19-322	1

湯沸室	天井高さ=2,400
FRS19-321	1
FBS2-201	1

控室	天井高さ=2,600
FRS15-322	5
K1-FRS15-322	1

倉庫(1)	天井高さ=3,700
FRS2-322	1
K1-FSR2-322	1

前室(2)	天井高さ=2,400
K1-FRS19-322	1

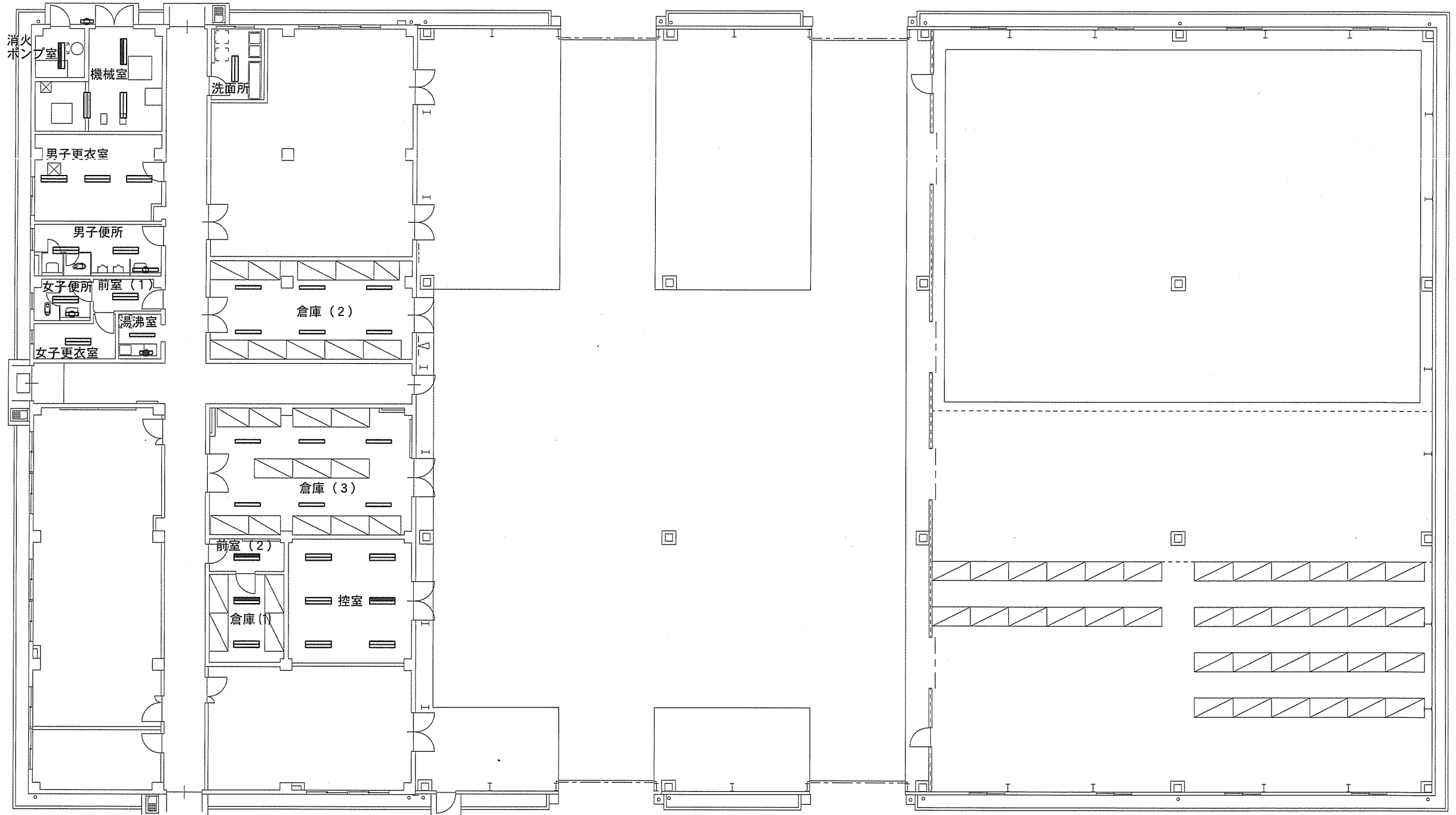

照明器具記号凡例

—	1灯形	☉	防湿防雨ブラケット付
≡	2灯形	☉	ウォールライト
≡	非常用照明(2灯形)	☉	直付天井型

件名	(5) 17号倉庫等照明器具改修工事	図面番号	31/50
図名	108号建物 電灯設備図(更新前)	縮尺	1/300

関西補給処桂支処総務部管理課営繕班

消火ポンプ室	レールイ=2,500	
K1-LSS1-4-48		1
外部(機械室出入口)	天井高さ=1,900	
LBF3MP/RP-2-06		1

機械室	レールイ=2,500	洗面所	天井高さ=2,600	倉庫(2)	天井高さ=2,600	倉庫(3)	レールイ=2,500
LSS1-4-48		LRS3-4-48		LRS6-4-48		LSS1-4-48	
K1-LSS1-4-48			1		6		6

男子更衣室	天井高さ=2,400	
LRS3-4-48		3

女子更衣室	天井高さ=2,400	
LRS3-4-48		1

湯沸室	天井高さ=2,400	
LRS6-4-48		1
LSS1MP/RP-2-07		1

男子便所	天井高さ=2,400	
LRS3-4-48		2
LBF3MP/RP-4-20		1

女子便所	天井高さ=2,400	
LRS3-4-48		1
LBF3MP/RP-2-06		1

前室(1)	天井高さ=2,400	
LRS3-4-48		1

控室	天井高さ=2,600	
LRS3-4-65		5
パナソニック埋込XLG452UGNJLE9(同等品)		1

倉庫(1)	天井高さ=3,700	
LSS1-4-48		1
K1-LSS1-4-48		1

前室(2)	天井高さ=2,400	
パナソニック埋込XLG452UGNJLE9(同等品)		1

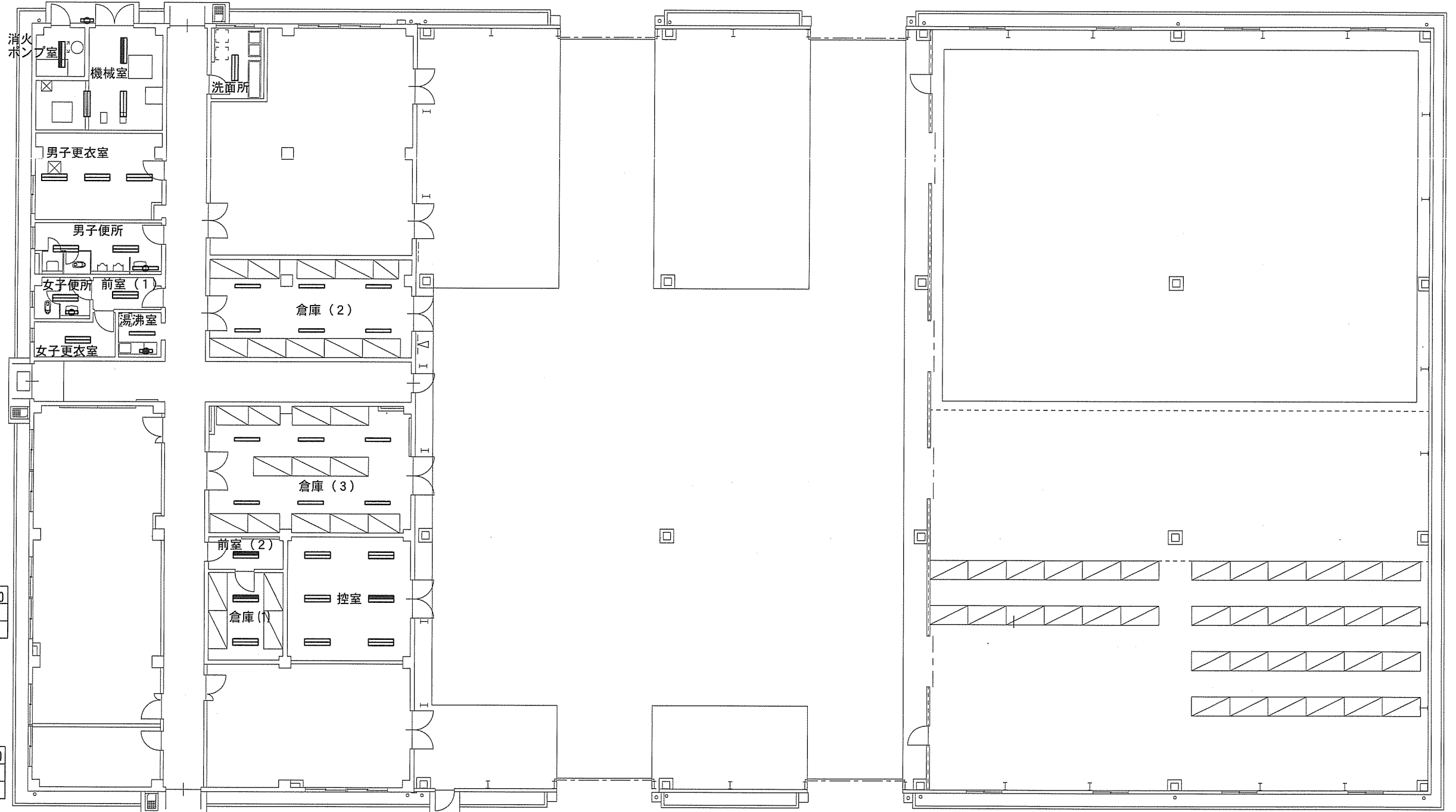

照明器具記号凡例

—	LED照明器具	⊙	防湿防雨ブラケット付
≡	LED照明器具	⊙	ウォールライトLED
≡	電池内蔵型非常用	⊙	防湿防雨直付天井型LED
≡	LED照明器具		

件名	(5) 17号倉庫等照明器具改修工事	図面番号	32/50
図名	108号建物 電灯設備図(更新後)	縮尺	1/300

関西補給処桂支処総務部管理課営繕班

108号建物照明器具取付表

室名			消火ポンプ室	外部 (機械室出入口)	機械室	洗面所	倉庫(2)	倉庫(3)	前室(1)	男子更衣室	男子便所	女子便所	女子更衣室	湯沸室	控室	倉庫(1)	前室(2)	合計	総合数
器具名称	新設照明器具公共型番	照明器具の例(同等品可) ※照度JIS規格以上																	
FRS15-322	LRS3-4-65	XLX460UENTLE9													5			5	39
FRS19-322	LRS3-4-48	XLX450UENTLE9				1			1	3	2	1	1					9	
FRS19-321	LRS6-4-48	XLX450NENPLE9					6							1				7	
FSR2-322	LSS1-4-48	XLX450NENPLE9			2											1		3	
FSR2-321	LSS1-4-48	XLX450NENPLE9					6											6	
SS-FBF2RP-201	LBF3MP/RP-2-06	NNFW21810CLE9		1														1	
FBF2-201	LSS1MP/RP-2-07	XLW203NENZLE9												1				1	
FBF6-201	LBF3MP/RP-2-06	NNFW21810CLE9										1						1	
FBF6-401	LBF3MP/RP-4-20	NNFW41800CLE9								1								1	
K1-FRS15-322		パナソニック埋込XLG452UGNJLE9(同等品)													1			1	
K1-FRS19-322		パナソニック埋込XLG452UGNJLE9(同等品)															1	1	
K1-FSR2-322	K1-LSS1-4-48	XLG451NGNJLE9	1		1											1		3	

件名	(5) 17号倉庫等照明器具改修工事	図面番号	33/50
図名	108号建物照明器具取付表	縮尺	-
関西補給処桂支処総務部管理課管繕班			

機械室(1)	天井高さ=2,700
FSR2-321	2
K1-FSR2-321	1
FBS5-321	1

男子便所	天井高さ=2,400
FRS19-321	3
FBF6-201	2
女子便所	天井高さ=2,400
FRS19-321	1
FBF6-201	1
男子更衣室	天井高さ=2,400
FRS19-321	2

女子更衣室	天井高さ=2,400
FRS19-321	1

湯沸室	天井高さ=2,400
FRS19-321	1
FBS2-201	1

控室	天井高さ=2,400
FRS15-322	2
FBF6-201	1

倉庫	天井高さ=3,000
FSR2-321	6

機械室(2)	天井高さ=3,000
FSR2-322	1
工具・部品庫	天井高さ=3,000
FSR2-321	3

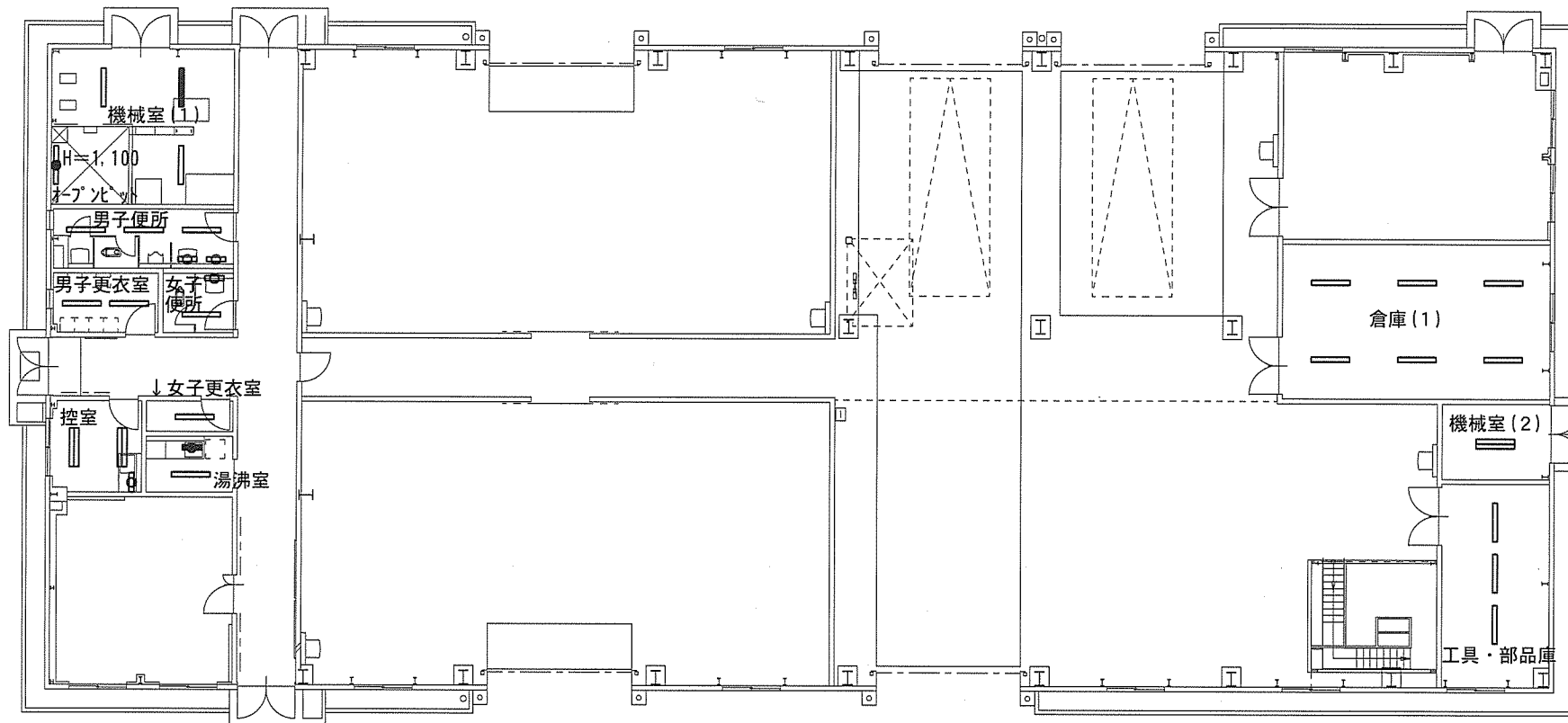

照明器具記号凡例

—	1灯形	☐	防湿防雨ブラケット付ウォールライト
≡	2灯形	☐	直付天井型
—	非常用照明(1灯形)	☐	直付黑板灯
☐	直付黑板灯		

件名	(5) 17号倉庫等照明器具改修工事	図面番号	34/50
図名	110号建物 電灯設備図(更新前)	縮尺	1/300
関西補給処桂支処総務部管理課営繕班			

機械室 (1)	天井高さ=2,700
LSS1-4-48	2
パナソニック直付 XWG432NGNJLE9 (同等品)	1
LSS13-4-45	1

男子便所	天井高さ=2,400
LRS6-4-48	3
LBF3MP/RP-2-13	2
女子便所	天井高さ=2,400
LRS6-4-48	1
LBF3MP/RP-2-13	1

男子更衣室	天井高さ=2,400
LRS6-4-48	2

女子更衣室	天井高さ=2,400
LRS6-4-48	1

湯沸室	天井高さ=2,400
LRS6-4-48	1
LSS1MP/RP-2-07	1

控室	天井高さ=2,400
LRS3-4-65	2
LBF3MP/RP-2-13	1

倉庫	天井高さ=3,000	工具・部品庫	天井高さ=3,000
LSS1-4-48	6	LSS1-4-48	3
機械室 (2)	天井高さ=3,000		
LSS1-4-65	1		

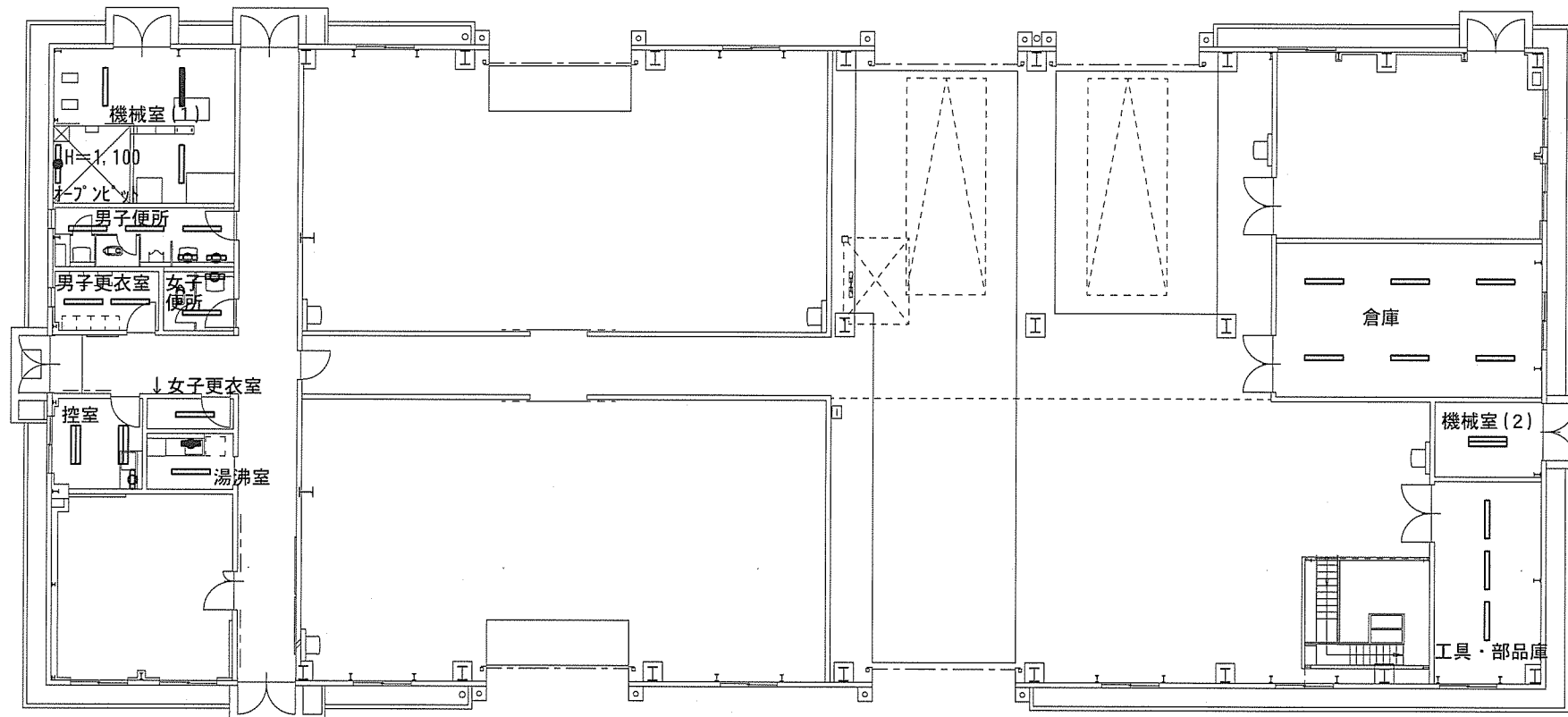

照明器具記号凡例

—	LED照明器具	☐	防湿防雨ブラケット付 ウォールライトLED
≡	LED照明器具	●	直付天井型LED
—	電池内蔵型非常用 LED照明器具	⊕	LED直付黒板灯

件名	(5) 17号倉庫等照明器具改修工事	図面番号	35/50
図名	110号建物 電灯設備図 (更新後)	縮尺	1/300

関西補給処桂支処総務部管理課営繕班

110号建物照明器具取付表

室名			機械室(1)	倉庫	機械室(2)	工具・部品庫	男子便所	女子便所	男子更衣室	女子更衣室	湯沸室	控室	合計	総台数
器具名称	新設照明器具公共型番	照明器具の例(同等品可) ※照度JIS規格以上												
既設器具名称	新設照明器具公共型番	照明器具の例(同等品可) ※照度JIS規格以上												
FSR2-321	LSS1-4-48	XLX450NENPLE9	2	6		3							11	29
FSR2-322	LSS1-4-65	XLX460NENPLE9			1								1	
FBS5-321	LSS13-4-45	XLX450BSNTLE9	1										1	
FRS15-322	LRS3-4-65	XLX460UENTLE9									2		2	
FSR19-321	LRS6-4-48	XLX450PENTLE9					3	1	2	1	1		8	
FBF6-201	LBF3MP/RP-2-13	NNFW21810CLE9					2	1				1	4	
K1-FSR-321		パナソニック直付XWG432NGNJLE9(同等品)	1										1	
FBS2-201	LSS1MP/RP-2-07	XLW203NENZLE9								1			1	

件名	(5) 17号倉庫等照明器具改修工事	図面番号	36/50
図名	110号建物照明器具取付表	縮尺	-
関西補給処桂支処総務部管理課営繕班			

消火ポンプ室	レスタイ=2,500
K1-FSR2-322	1
機械室(1)	レスタイ=2,500
FSR2-321	6
K1-FSR2-322	2

湯沸室	天井高さ=2,400
FRS19-322	1
FBS2-201	1

男子便所洗面所	天井高さ=2,400
FRS19-321	3
FBF6-401	1
FBF6-201	1

洗濯室(男)	天井高さ=2,400
FRS19-322	1

女子便所洗面所	天井高さ=2,400
FRS19-321	3
FBF6-401	1
FBF6-201	1

洗濯室(女)	天井高さ=2,400
FRS19-321	1

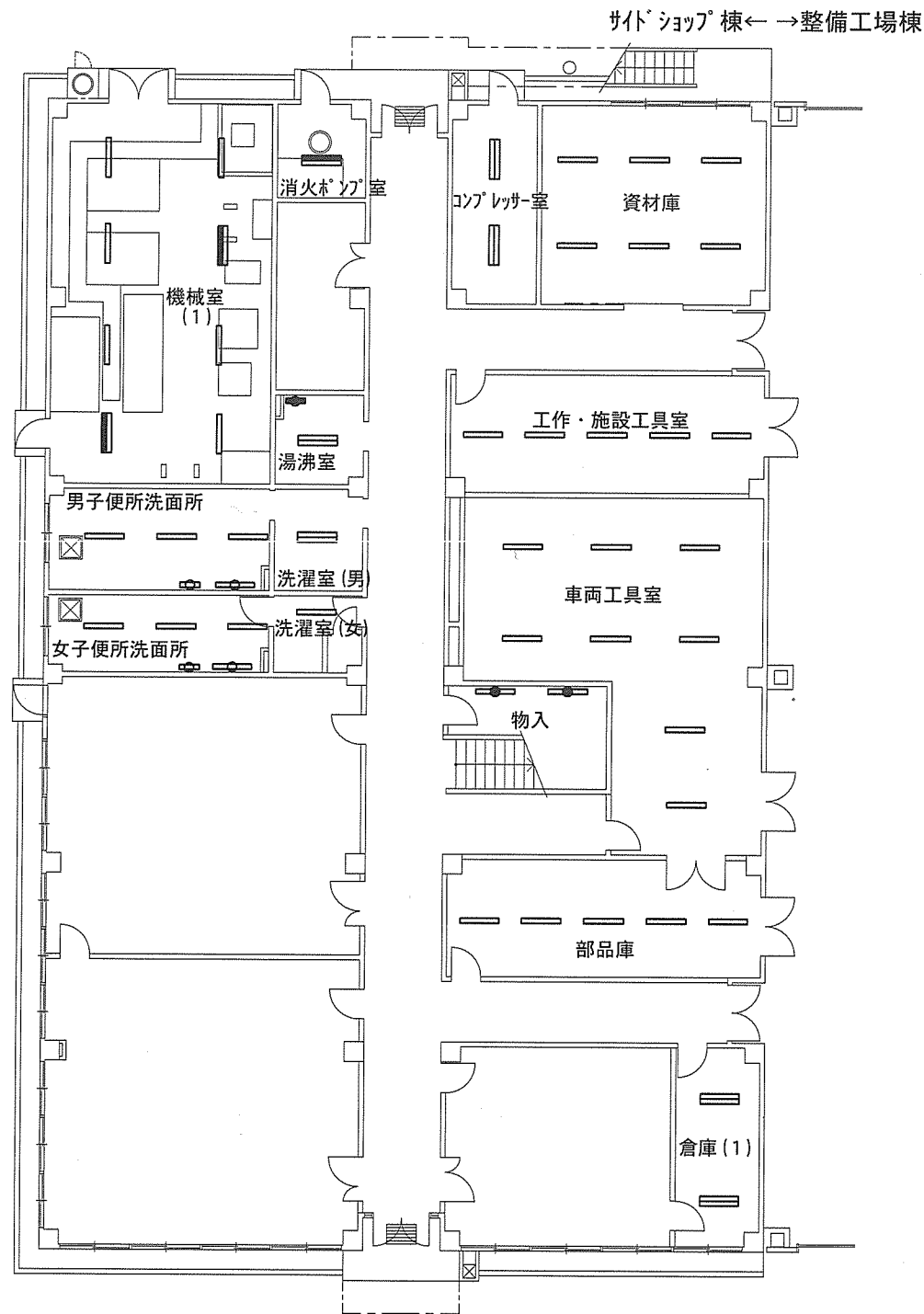

1階平面図 (縮尺1/300)

コンレッサー室	レスタイ=2,500
FSR2-322	2

資材庫	レスタイ=2,500
FSR2-321	6

工作・施設工具室	レスタイ=2,500
FSR2-321	5

車両工具室	レスタイ=2,500
FSR2-321	8

物入	天井高さ=2,400
FSR2-321	2

部品庫	レスタイ=2,500
FSR2-321	5

倉庫(1)	レスタイ=2,500
FSR2-322	2

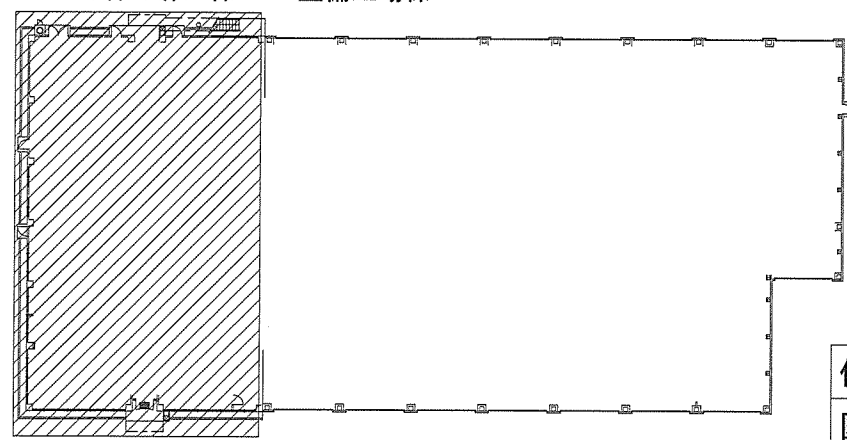

112号建物全体図 (縮尺1/1,000)

照明器具記号凡例

1灯形	直付黑板灯
2灯形	防湿防雨ブラケット付
非常用照明(2灯形)	ウォールライト
	直付天井型

件名	(5) 17号倉庫等照明器具改修工事	図面番号	37/50
図名	112号建物サイトショップ棟 電灯設備図 (更新前)	縮尺	-

関西補給処桂支処総務部管理課営繕班

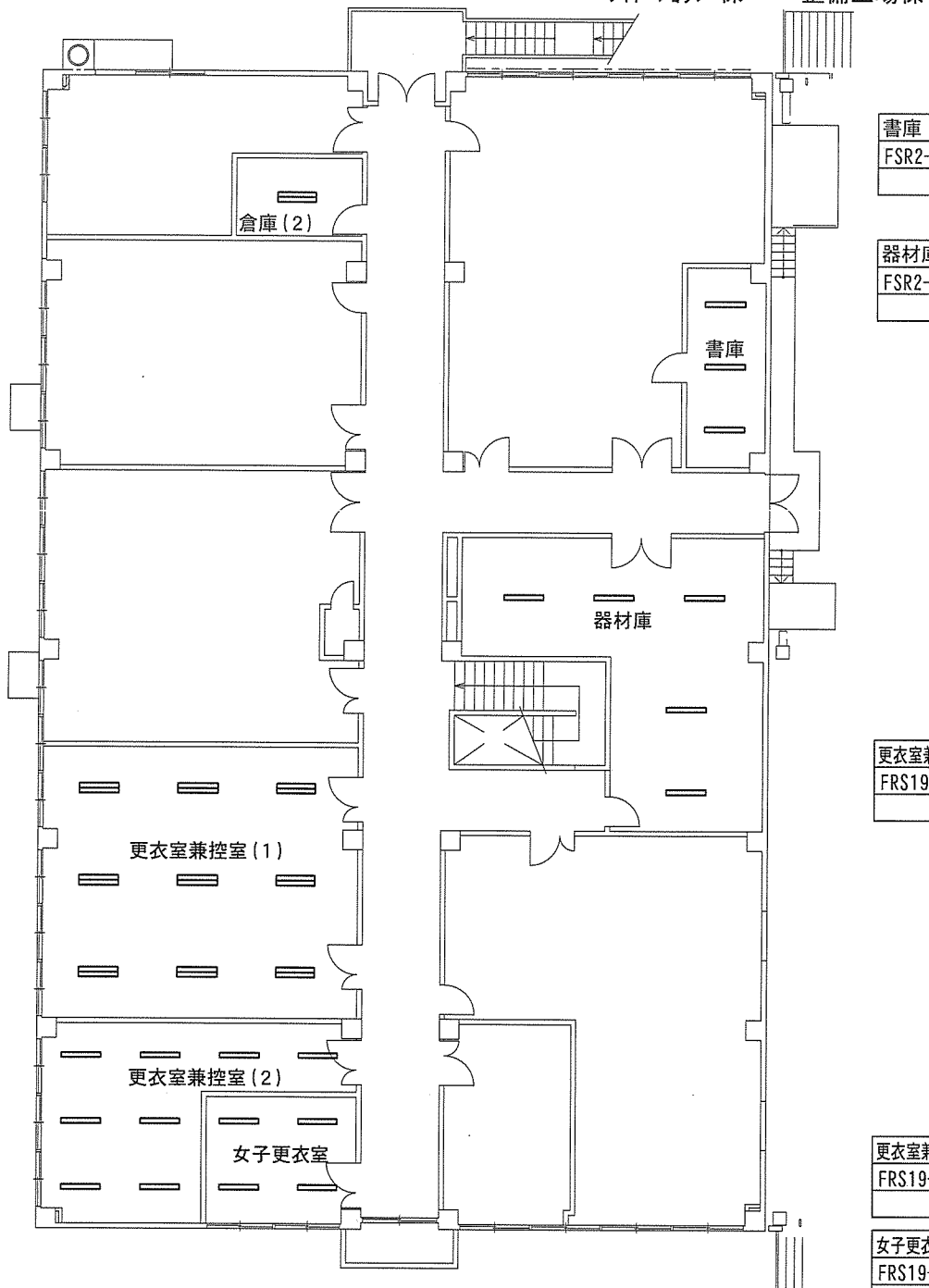

2階平面図 (縮尺1/300)

書庫	天井高さ=2,600
FSR2-321	3

器材庫	レスタイ=2,500
FSR2-321	5

更衣室兼控室(1)	天井高さ=2,600
FRS19-322	9

更衣室兼控室(2)	天井高さ=2,600
FRS19-321	8

女子更衣室	天井高さ=2,600
FRS19-321	4

倉庫(2)	レスタイ=2,500
FSR2-322	1

消火ポンプ室	天井高=2,500
パナソニック直付 XWG452NGNJLE9 (同等品)	1
機械室(1)	天井高=2,500
LSS1-4-48	6
パナソニック直付 XWG452NGNJLE9 (同等品)	2

湯沸室	天井高=2,400
LRS3-4-48	1
LSS1MP/RP-2-07	1

男子便所洗面所	天井高=2,400
LRS6-4-48	3
LBF3MP/RP-4-20	1
LBF3MP/RP-2-13	1

洗濯室(男)	天井高=2,400
LRS3-4-48	1

女子便所洗面所	天井高=2,400
LRS6-4-48	3
LBF3MP/RP-4-20	1
LBF3MP/RP-2-13	1

洗濯室(女)	天井高=2,400
LRS6-4-48	1

コンプレッサ室	天井高=2,500
LSS1-4-48	2

資材庫	天井高=2,500
LSS1-4-48	6

工作・施設工具室	天井高=2,500
LSS1-4-48	5

車両工具室	天井高=2,500
LSS1-4-48	8

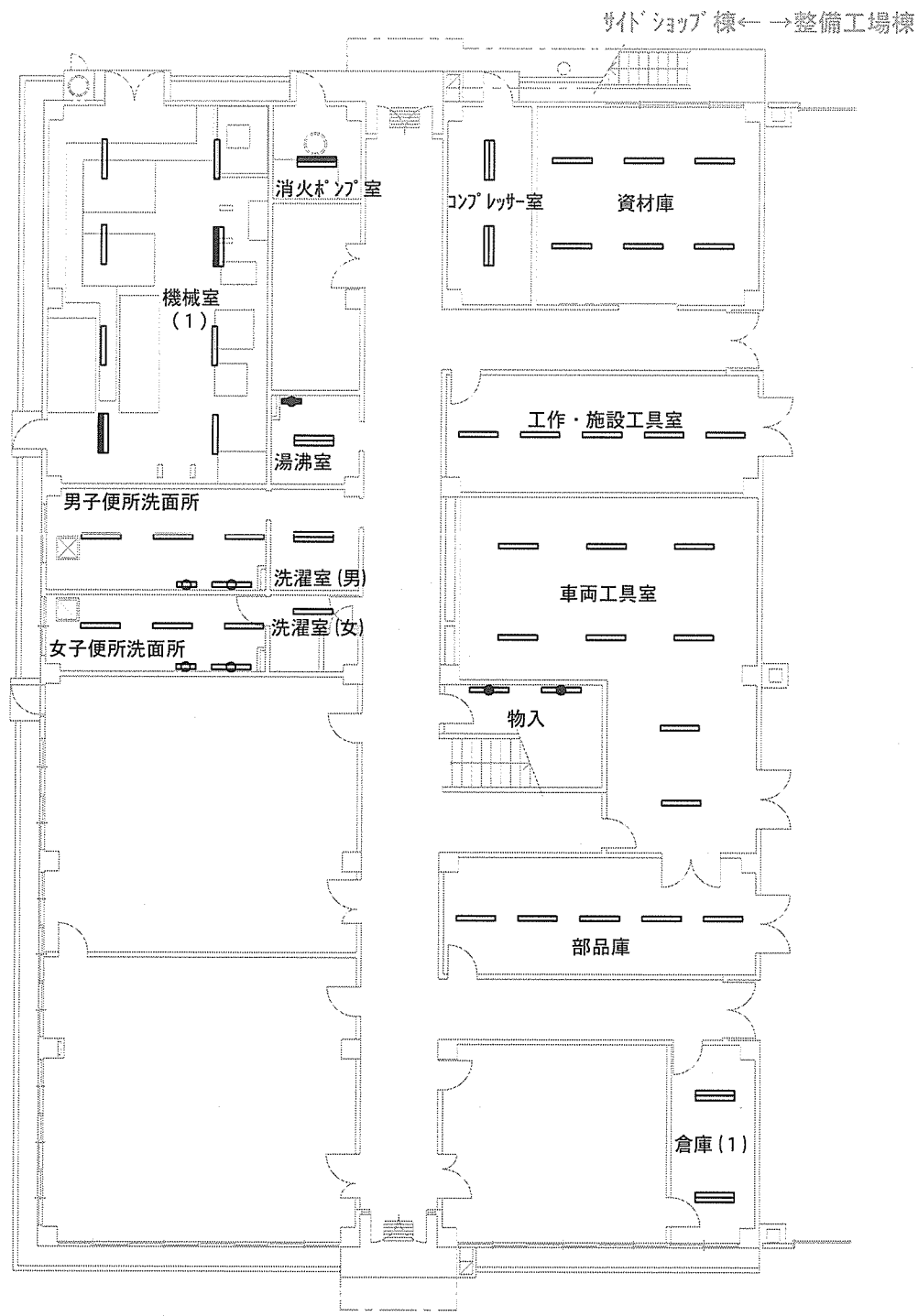

1階平面図 (縮尺1/300)



2階平面図 (縮尺1/300)

書庫	天井高=2,600
LSS1-4-48	3

器材庫	天井高=2,500
LSS1-4-48	5

更衣室兼控室(1)	天井高=2,600
LRS3-4-48	9

更衣室兼控室(2)	天井高=2,600
LRS6-4-48	8

女子更衣室	天井高=2,600
LRS6-4-48	4

倉庫(2)	天井高=2,500
LSS1-4-48	1

112号建物全体図 (縮尺1/1,000)

サイドショップ棟 ← → 整備工場棟

物入	天井高=2,400
LSS13-4-45	2
部品庫	天井高=2,500
LSS1-4-48	5
倉庫(1)	天井高=2,500
LSS1-4-48	2

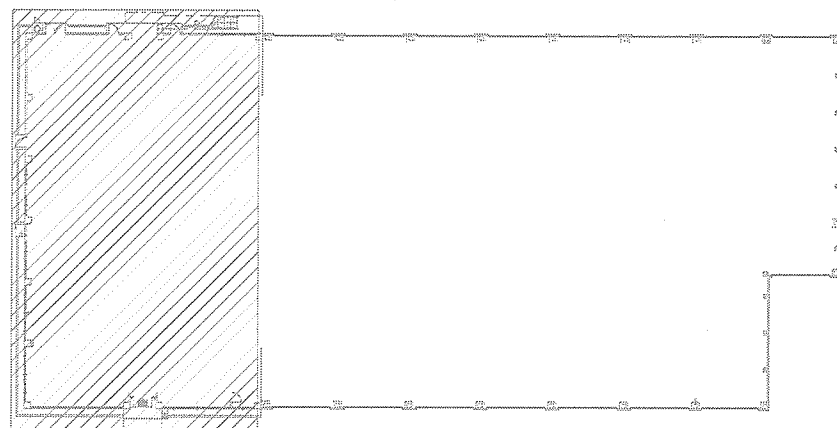

照明器具記号凡例

—	LED照明器具	⦿	LED直付黑板灯
≡	LED照明器具	⊕	防湿防雨ブラケット付
⊖	電池内蔵型非常用LED照明器具	⦿	ウォールライトLED
—		⦿	直付天井型LED

件名	(5) 17号倉庫等照明器具改修工事	図面番号	38/50
図名	112号建物サイドショップ棟 電灯設備図 (更新後)	縮尺	-

関西補給処桂支処総務部管理課営繕班

サイトショップ棟 ← → 整備工場棟

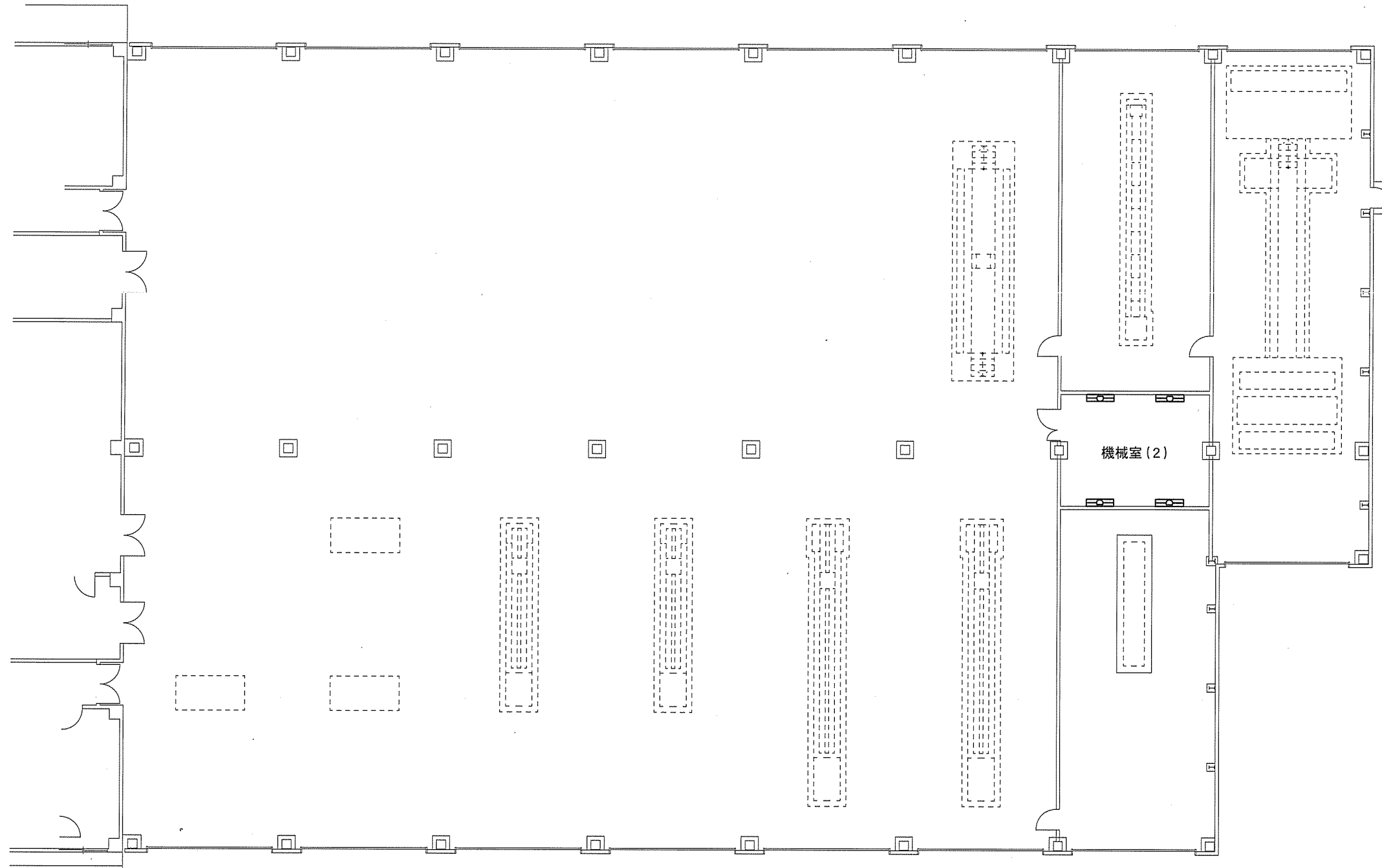

機械室(2)	取付高さ=2,500
FSR2-322	4

112号建物全体図 (縮尺1/1,000)

サイトショップ棟 ← → 整備工場棟

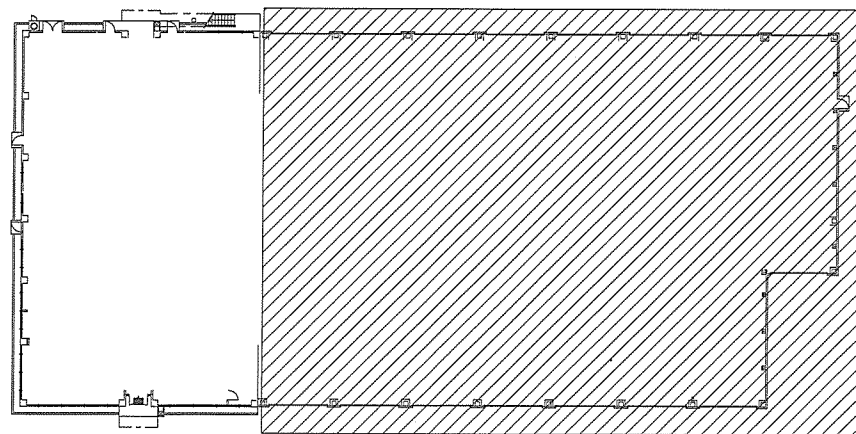

整備場平面図 (縮尺1/300)

照明器具記号凡例

	ベースライト直付天井型
--	-------------

件名	(5) 17号倉庫等照明器具改修工事	図面番号	39/50
図名	112号建物整備工場 電灯設備図 (更新前)	縮尺	-
関西補給処桂支処総務部管理課営繕班			

サトショップ棟 ← → 整備工場棟

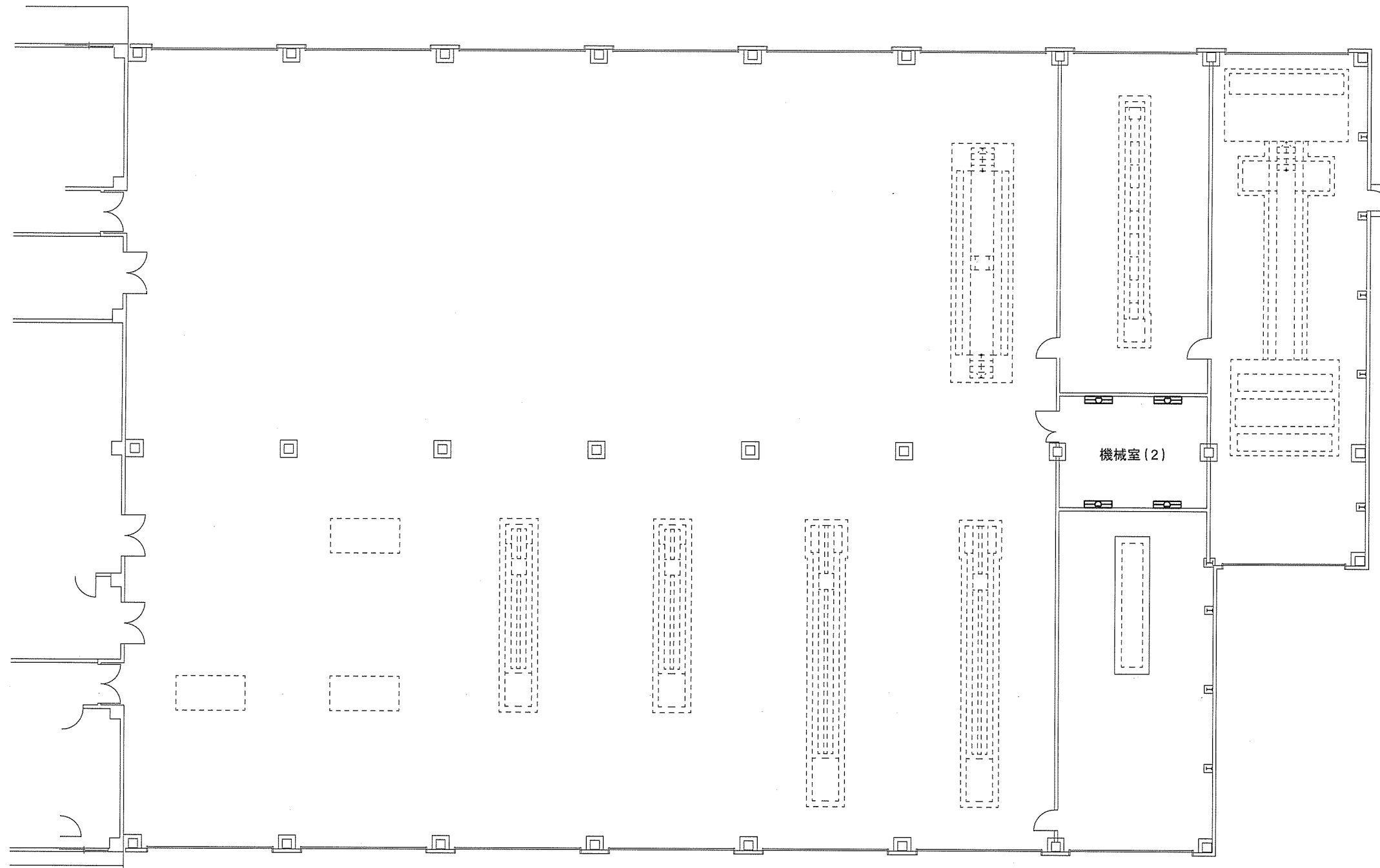

機械室(2)	取付高さ=2,500
LSS12-4-62-40K	4

112号建物全体図(縮尺1/1,000)

サトショップ棟 ← → 整備工場棟

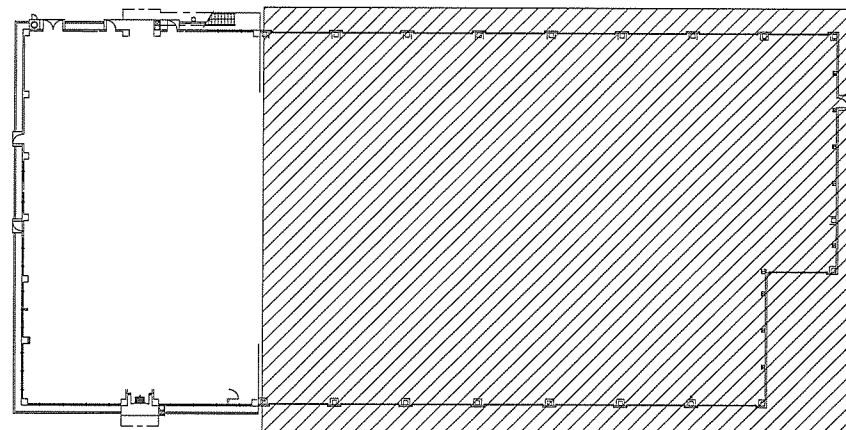

照明器具記号凡例

	ベースライト直付天井型LED
--	----------------

件名	(5) 17号倉庫等照明器具改修工事	図面番号	40/50
図名	112号建物整備工場棟 電灯設備図(更新後)	縮尺	-

関西補給処桂支処総務部管理課営繕班

112号建物照明器具取付表（サイドショップ棟）

室名			消火ポンプ室	機械室(1)	湯沸室	男子便所洗面場	洗濯室(男)	女子便所洗面所	洗濯室(女)	コンプレッサー室	資材庫	工作・施設工具室	車両工具室	物入	部品庫	倉庫(1)	書庫	器材庫	倉庫(2)	更衣室兼控室(1)	更衣室兼控室(2)	女子更衣室	合計	総台数
器具名称	新設照明器具公共型番	照明器具の例(同等品可) ※照度JIS規格以上																						
FRS19-322	LRS3-4-48	XLX450UENTLE9			1		1													9			11	83
FSR2-322	LSS1-4-48	XLX450NENPLE9							2							2			1				5	
FRS19-321	LRS6-4-48	XLX450PENTLE9				3	3	1													8	4	19	
FBF6-201	LBF3MP/RP-2-13	NNFW21010CLE9				1	1																2	
FBS2-201	LSS1MP/RP-2-07	XLW203NENZLE9			1																		1	
FSR2-321	LSS13-4-45	XLX450BSNTLE9												2									2	
FSR2-321	LSS1-4-48	XLX450NENPLE9		6							6	5	8		5		3	5					38	
FBF6-401	LBF3MP/RP-4-20	NNFW41800CLE9				1	1																2	
K1-FSR2-322		パナソニック直付XWG452NGNJLE9(同等品)	1	2																			3	

112号建物照明器具取付表（整備場）

室名			機械室(2)	合計	総台数
器具名称	新設照明器具公共型番	照明器具の例(同等品可) ※照度JIS規格以上			
FSR2-322	LSS12-4-62-40K	XLX460NEWPLE9	4	4	4

件名	(5) 17号倉庫等照明器具改修工事	図面番号	41/50
図名	112号建物照明器具取付表	縮尺	-
関西補給処桂支処総務部管理課営繕班			

工具室	天井高さ=2,500
FSR2-321	3

女子便所	天井高さ=2,400
FRS27-321	1
FBF2-201	1

男子便所	天井高さ=2,400
FRS26-322	1
FBF2-201	1

機械室	天井高さ=2,500
FSR2-322	2

機械室出入口	取付高さ=2,600
FBF2RP-201	1

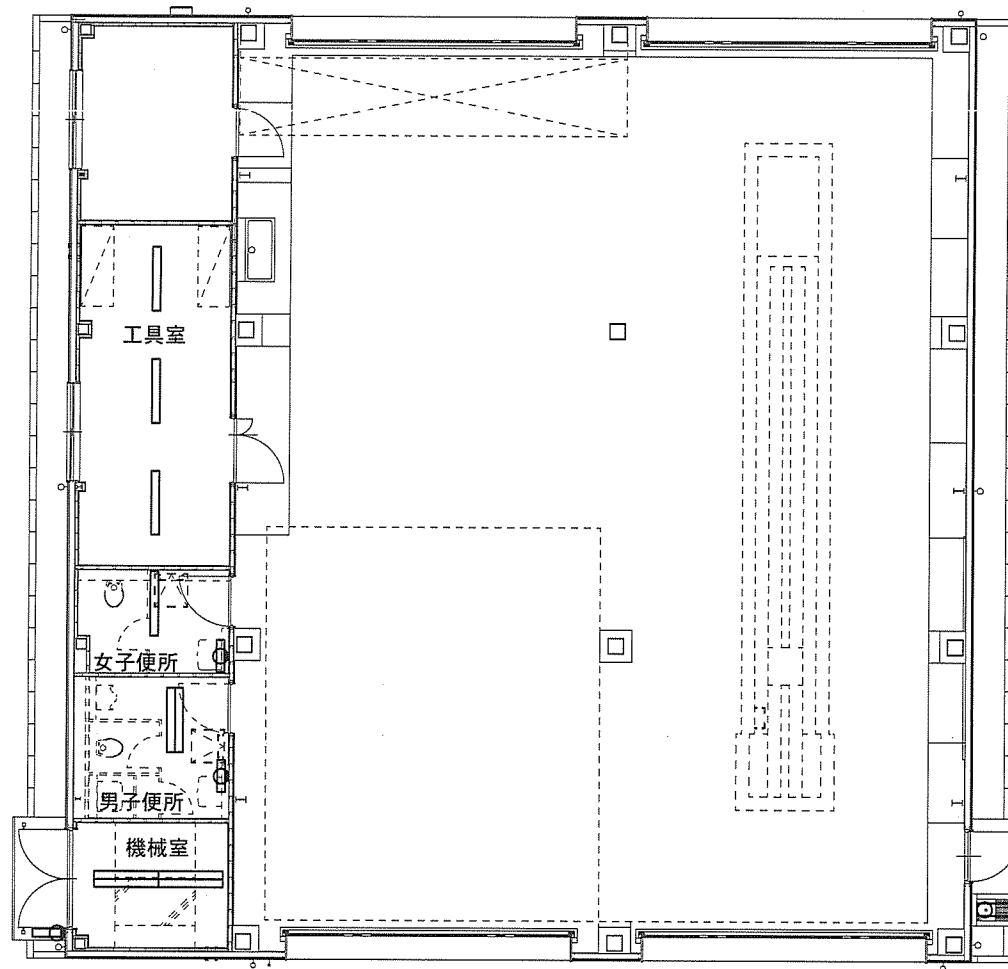

整備場出入口	取付高さ=2,300
FBF2RP-201	1

照明器具記号凡例

	2灯形
	1灯形
	防湿防雨ブラケット付
	ウォールライト

件名	(5) 17号倉庫等照明器具改修工事	図面番号	42/50
図名	117号建物 電灯設備図 (更新前)	縮尺	1/200
関西補給処桂支処総務部管理課営繕班			

工具室	天井高=2,500	
LSS1-4-48		3

女子便所	天井高=2,400	
LRS6-4-48		1
LBF3MP/RP-2-13		1

男子便所	天井高=2,400	
LRS3-4-48		1
LBF3MP/RP-2-13		1

機械室	天井高=2,500	
LSS1-4-48		2

機械室出入口	取付高=2,600	
LBF3MP/RP-2-13		1

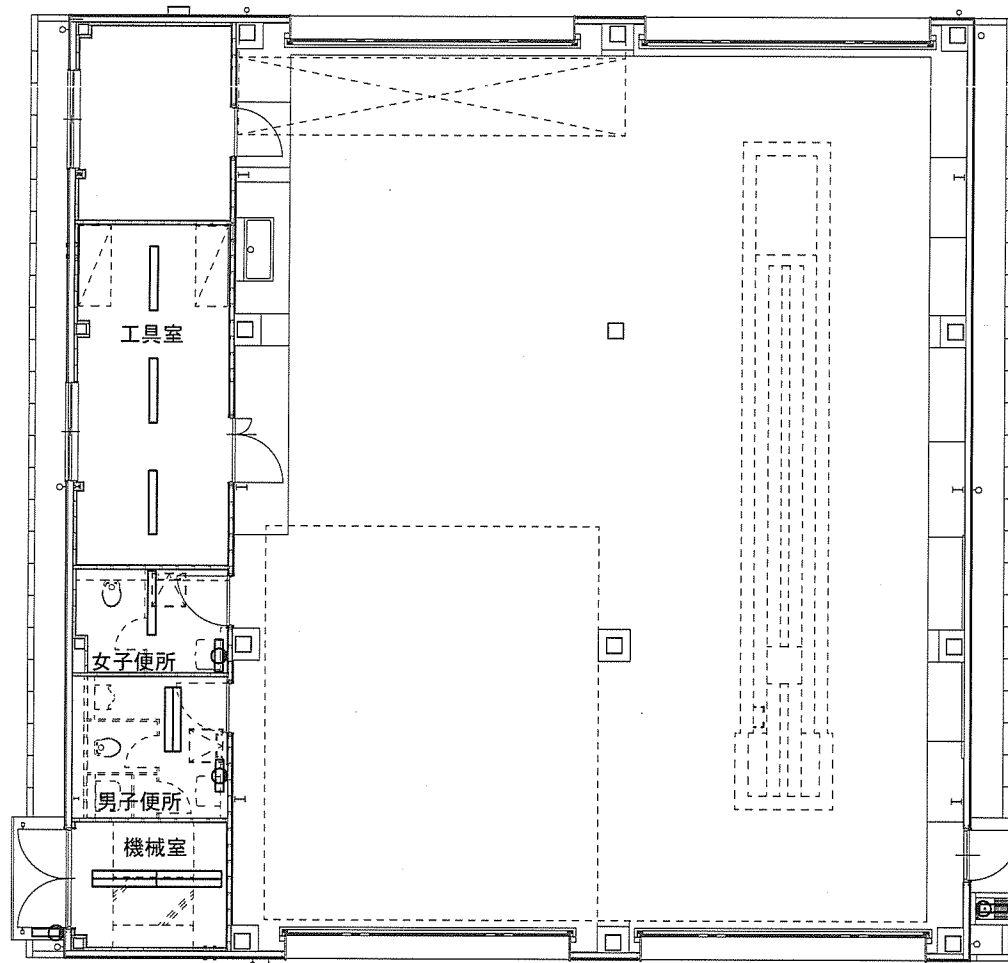

整備場出入口	取付高=2,300	
LBF3MP/RP-2-13		1

照明器具記号凡例

	LED照明器具
	LED照明器具
	防湿防雨ブラケット付
	ウォールライトLED

件名	(5) 17号倉庫等照明器具改修工事	図面番号	43/50
図名	117号建物 電灯設備図 (更新後)	縮尺	1/200

関西補給処桂支処総務部管理課営繕班

117号建物照明器具取付表

室名			工具室	女子便所	男子便所	機械室	機械室出入口	整備場出入口	合計	総台数
器具名称		照明器具の例（同等品可） ※照度JIS規格以上								
既設器具名称	新設照明器具公共型番									
FRS26-322	LRS3-4-48	XLX450UENTLE9			1				1	11
FSR2-321	LSS1-4-48	XLX450NENPLE9	3						3	
FSR2-322	LSS1-4-48	XLX450NENPLE9				2			2	
FRS27-321	LRS6-4-48	XLX450PENTLE9		1					1	
FBF2-201	LBF3MP/RP-2-13	NNFW21810CLE9		1	1				2	
FBF2RP-201	LBF3MP/RP-2-13	NNFW21810CLE9					1	1	2	

件名	(5) 17号倉庫等照明器具改修工事	図面番号	44/50
図名	117号建物照明器具取付表	縮尺	-
関西補給処桂支処総務部管理課當班			

電気室	ℓ-スライ=2, 500	機械室	ℓ-スライ=2, 500
FSR2-322	5	FSR2-322	6
K1-FSR2-322	1	K1-FSR2-322	2

倉庫C-1	ℓ-スライ=2, 500	倉庫A-1	ℓ-スライ=2, 500	倉庫A-3	ℓ-スライ=2, 500
FSR2-322	1	FSR2-321	3	FSR2-321	4

倉庫A-2	ℓ-スライ=2, 500	倉庫A-4	ℓ-スライ=2, 500
FSR2-321	4	FSR2-321	4

階段室	天井高さ=4, 000
K1-FSS9-322	1

ポンプ室	壁面取付
K1-FBS5-321	1

男子便所	天井高さ=2, 400	男子手洗1	天井高さ=2, 400
FRS27-321	4	FRS27-321	2
		FBF7-321	1
		FBF2-201	1

女子便所	天井高さ=2, 400	湯沸室	天井高さ=2, 400	倉庫C-2	天井高さ=2, 400
FRS27-321	4	FRS26-322	1	FRS26-321	2
FBF7-321	1				

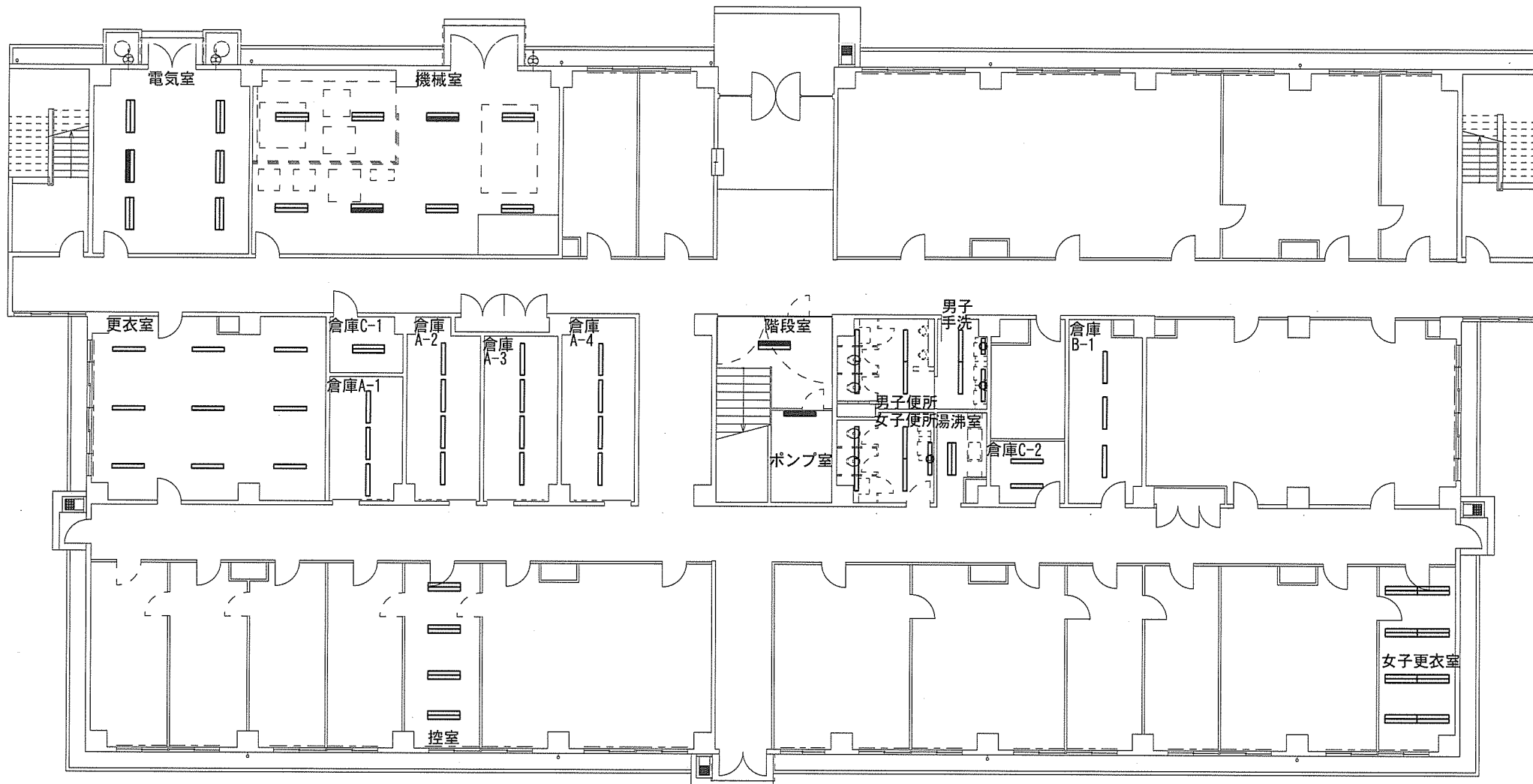

更衣室	天井高さ=2, 600
FRS26-321	9

倉庫B-1	ℓ-スライ=2, 500
FSR2-321	3

控室	天井高さ=2, 600
FRS26-322	4

女子更衣室	天井高さ=2, 600
FRS15L5-322	8

照明器具記号凡例

—	1灯形	☐	防湿防雨ブラケット付
≡	2灯形	○	ウォールライト
—	電池内蔵型非常用		
≡	照明器具		

件名	(5) 17号倉庫等照明器具改修工事	図面番号	45/50
図名	118号建物1F 電灯設備図(更新前)	縮尺	1/300

関西補給処桂支処総務部管理課営繕班

電気室	天井高さ=2,500	機械室	天井高さ=2,500
LSS1-4-48	5	LSS1-4-48	6
K1-LSS1-4-48	1	K1-LSS1-4-48	2

倉庫C-1	天井高さ=2,500	倉庫A-1	天井高さ=2,500	倉庫A-3	天井高さ=2,500
LSS1-4-48	1	LSS1-4-48	3	LSS1-4-48	4

倉庫A-2	天井高さ=2,500	倉庫A-4	天井高さ=2,500
LSS1-4-48	4	LSS1-4-48	4

階段室	天井高さ=4,000
K1-LSS9-4-48	1

ポンプ室	壁面取付
K1-LSS1-4-48	1

男子便所	天井高さ=2,400	男子手洗1	天井高さ=2,400
LRS6-4-48	4	LRS6-4-48	2
		LBF3MP/RP-4-20	1
		LBF3MP/RP-2-13	1

女子便所	天井高さ=2,400	湯沸室	天井高さ=2,400
LRS6-4-48	4	LRS3-4-48	1
LBF3MP/RP-4-20	1		

倉庫C-2	天井高さ=2,400
LRS6-4-48	2

更衣室	天井高さ=2,600
LRS6-4-48	9

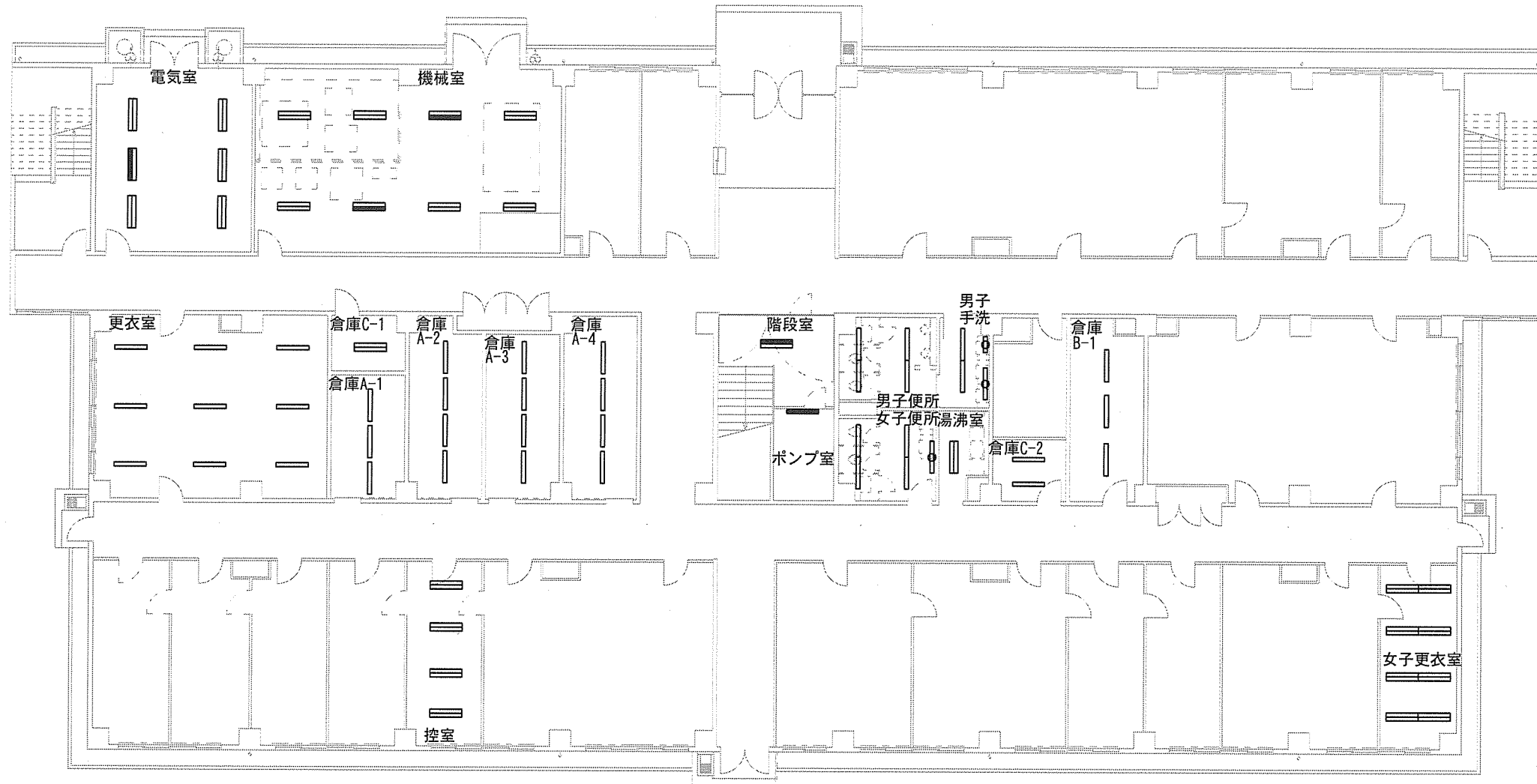

倉庫B-1	天井高さ=2,500
LSS1-4-48	3

控室	天井高さ=2,600
LRS3-4-65	4

女子更衣室	天井高さ=2,600
LRS3-4-65	8

照明器具記号凡例

☐	LED照明器具	☐	防湿防雨ブラケット付
☐	LED照明器具	☐	ウォールライトLED
☐	電池内蔵型非常用		
☐	LED照明器具		

件名	(5) 17号倉庫等照明器具改修工事	図面番号	46/50
図名	118号建物1F 電灯設備図(更新後)	縮尺	1/300

関西補給処桂支処総務部管理課営繕班

倉庫B-2	天井高さ=2,500
FSR-321	4

倉庫B-3	天井高さ=2,500
FSR-321	6

居室(倉庫)	天井高さ=2,400
FRS-321(引き出し付き)	7

乾燥室	天井高さ=4,000
FLR40×2 笠付高温用器具	6

管理室	天井高さ=2,400
FRS26-322	4
K1-IRS4-J13	1

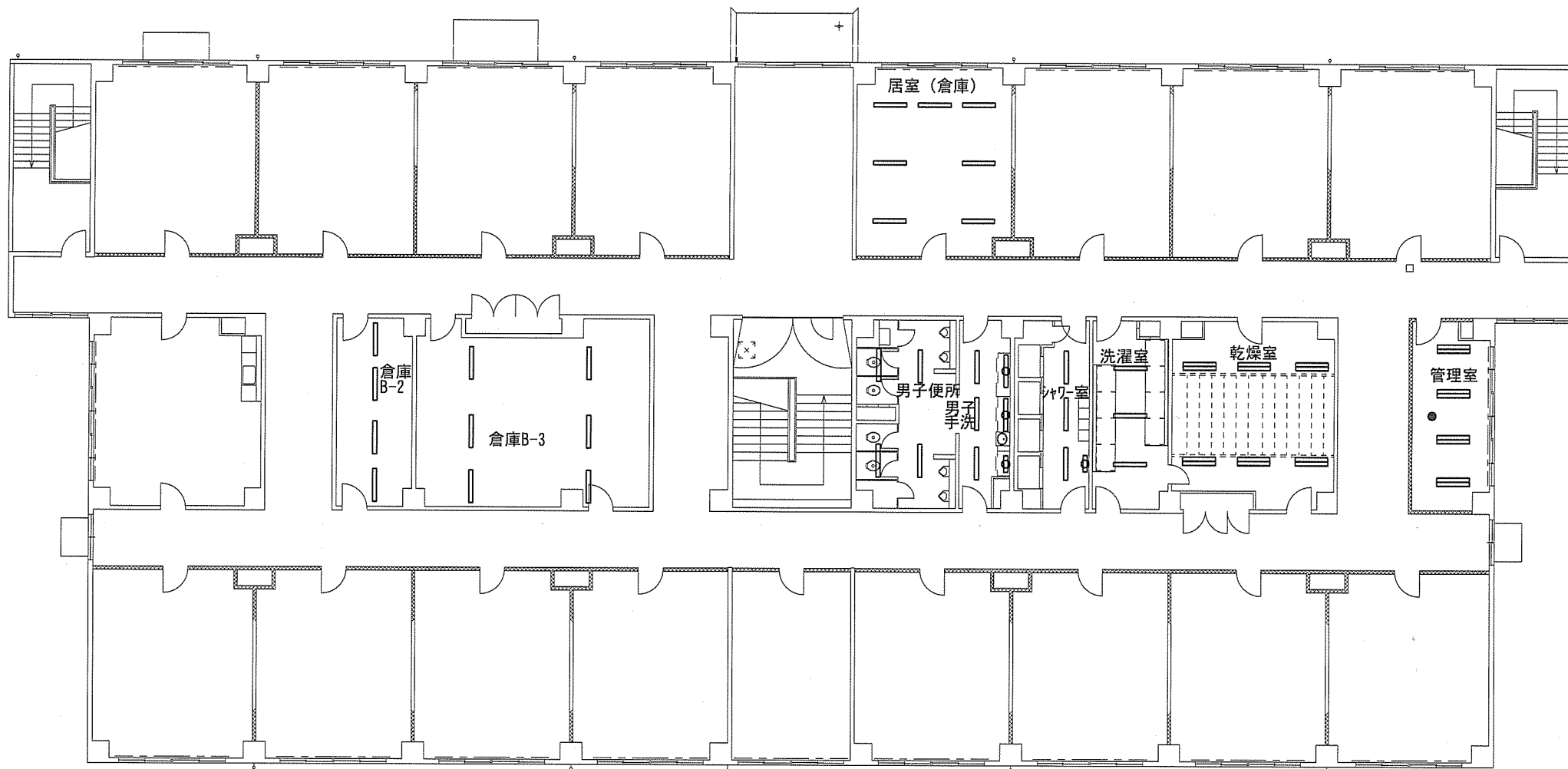

男子便所	天井高さ=2,400
FRS27-321	4

シャワー室	天井高さ=2,400
FRS20MPA-321	3
FBF6MP-201	1

男子手洗	天井高さ=2,400
FRS27-321	3
FBF7-321	2
FBF2-201	1

洗濯室	天井高さ=2,400
FRS27-321	3

照明器具記号凡例

—	1 灯形	☐	防湿防雨ブラケット付
≡	2 灯形	☐	ウォールライト
		●	電池内蔵型非常用 ダウンライト

件名	(5) 17号倉庫等照明器具改修工事	図面番号	47/50
図名	118号建物2F 電灯設備図(更新前)	縮尺	1/300

関西補給処桂支処総務部管理課営繕班

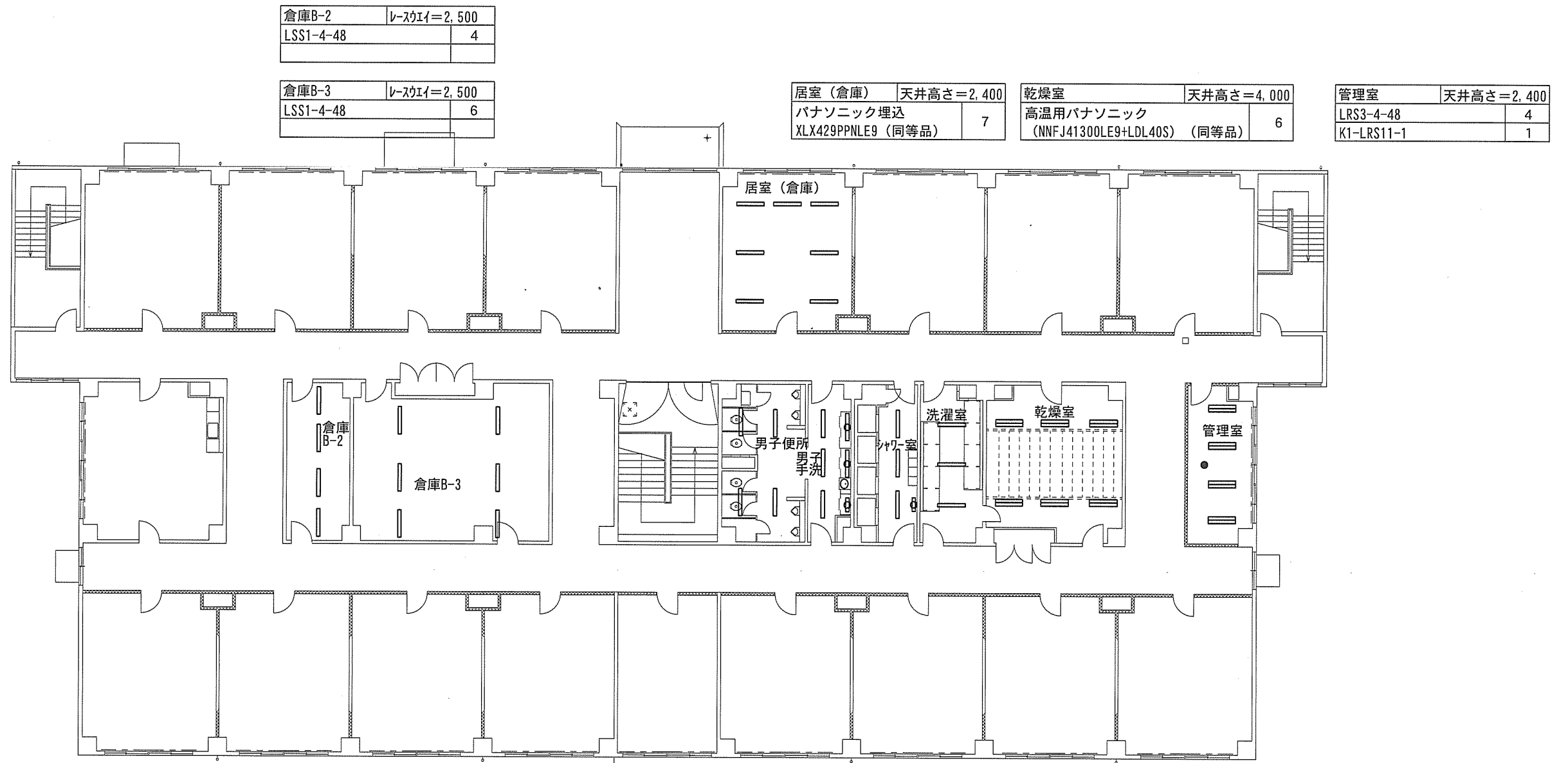

倉庫B-2	レ-スアイ=2,500
LSS1-4-48	4

倉庫B-3	レ-スアイ=2,500
LSS1-4-48	6

居室(倉庫)	天井高さ=2,400
パナソニック埋込 XLX429PPNLE9 (同等品)	7

乾燥室	天井高さ=4,000
高温用パナソニック (NNFJ41300LE9+LDL40S) (同等品)	6

管理室	天井高さ=2,400
LRS3-4-48	4
K1-LRS11-1	1

男子便所	天井高さ=2,400
LRS6-4-48	4

シャワー室	天井高さ=2,400
LRS10MP/RP-4-44	3
LBF3MP/RP-2-13	1

男子手洗	天井高さ=2,400
LRS6-4-48	3
LBF3MP/RP-4-20	2
LBF3MP/RP-2-13	1

洗濯室	天井高さ=2,400
LRS6-4-48	3

照明器具記号凡例

—	LED照明器具	☉	防湿防雨ブラケット付 ウォールライトLED
≡	LED照明器具	●	電池内蔵型非常用 ダウンライトLED

件名	(5) 17号倉庫等照明器具改修工事	図面番号	48/50
図名	118号建物2F 電灯設備図(更新後)	縮尺	1/300

関西補給処桂支処総務部管理課営繕班

118号建物照明器具取付表 (1F)

室名			電気室	機械室	更衣室	倉庫C-1	倉庫A-1	倉庫A-2	倉庫A-3	倉庫A-4	ポンプ室	階段室	男子便所	女子便所	男子手洗1	湯沸室	倉庫C-2	倉庫B-1	控室	女子更衣室	合計	総台数
器具名称	新設照明器具公共型番	照明器具の例 (同等品可) ※照度JIS規格以上																				
FRS15L5-322	LRS3-4-65	XLX467GENTLE9																		8	8	72
FRS26-322	LRS3-4-65	XLX467GENTLE9																	4		4	
FRS26-321	LRS6-4-48	XLX450PENTLE9			9												2				11	
FSR2-321	LSS1-4-48	XLX430NENPLE9					3	4	4	4									3		18	
FSR2-322	LSS1-4-48	XLX450NENPLE9	5	6		1															12	
FBF2-201	LBF3MP/RP-2-13	NNFW21810CLE9													1						1	
FRS27-321	LRS6-4-48	XLX450PENTLE9											4	4	2						10	
FRS26-322	LRS3-4-48	XLX450UENTLE9														1					1	
FBF7-321	LBF3MP/RP-4-20	NNFW41800LE9												1	1						2	
K1-FSR2-322	K1-LSS1-4-48	LEKTJ407524N-LS9	1	2																	3	
K1-FSS9-322	K1-LSS9-4-48	XLG451AGNJLE9										1									1	
K1-FBS5-321	K1-LSS1-4-48	XLG451NGNJLE9								1											1	

118号建物照明器具取付表 (2F)

室名			居室(倉庫)	倉庫B-2	倉庫B-3	男子便所	男子手洗	シャワー室	洗濯室	乾燥室	管理室	合計	総台数
器具名称	新設照明器具公共型番	照明器具の例 (同等品可) ※照度JIS規格以上											
FRS20MPA-321	LRS10MP/RP-4-44	XLX453MENZLE9						3				3	45
FRS-321 (引き紐付)		パナソニック埋込XLX429PPNLE9 (同等品)	7									7	
FRS26-322	LRS3-4-48	XLX450UENTLE9								4		4	
FLR40×2 笠付高温用器具		高温用パナソニック (NNFJ41300LE9+LDL40S) (同等品)							6			6	
FSR-321	LSS1-4-48	XLX450NENPLE9		4	6							10	
FBF2-201	LBF3MP/RP-2-13	NNFW21810CLE9				1						1	
FBF6MP-201	LBF3MP/RP-2-13	NNFW21810CLE9					1					1	
FRS27-321	LRS6-4-48	XLX450PENTLE9				4	3	3				10	
K1-IRS4-J13	K1-LRS11-1	NNFB90605CLE9								1		1	
FBF7-321	LBF3MP/RP-4-20	NNFW41800LE9				2						2	

件名	(5) 17号倉庫等照明器具改修工事	図面番号	49/50
図名	118号建物照明器具取付表	縮尺	-
関西補給処桂支処総務部管理課當班			

撤去器具リスト	台数
FBF2-201	5
FBF2RP-201	2
FBF6-201	7
FBF6-401	3
FBF6MP-201	1
FBF7-321	4
FBS2-201	2
FBS5-321	1
FLR40×2 笠付高温用器具	6
FRS15-322	7
FRS15L5-322	8
FRS19-321	26
FRS19-322	20
FRS20MPA-321	3
FRS26-321	11
FRS26-322	10
FRS27-321	21
FRS-321 (引き紐付)	7
FSR19-321	8
FSR2-321	78
FSR2-322	27
FSR-321	10
K1-FBS5-321	1
K1-FRS15-322	1
K1-FRS19-322	1
K1-FSR2-322	9
K1-FSR-321	1
K1-FSS9-322	1
K1-IRS4-J13	1
SS-FBF2RP-201	1
17号・18号電球	291
17号・18号蛍光灯40W×2	150
17号・18号蛍光灯40W×1	12
17号・18号Hf灯32W×2	44
17号・18号Hf灯32W×1	2
総台数	782

更新後器具リスト	台数
K1-LRS11-1	1
K1-LSS1-4-48	7
K1-LSS9-4-48	1
LBF3MP/RP-2-06	2
LBF3MP/RP-2-13	13
LBF3MP/RP-4-20	7
LRS10MP/RP-4-44	3
LRS3-4-48	26
LRS3-4-65	19
LRS6-4-48	66
LSS12-4-62-40K	4
LSS13-4-45	3
LSS1-4-48	108
LSS1-4-65	1
LSS1MP/RP-2-07	3
高温用パナソニック (NNFJ41300LE9+LDL40S) (同等品)	6
パナソニック埋込XLX429PPNLE9 (同等品)	7
パナソニック直付XWG432NGNJLE9 (同等品)	1
パナソニック直付XWG452NGNJLE9 (同等品)	3
パナソニック埋込XLG452UGNJLE9 (同等品)	2
パナソニック直付XLX400KENCLE9 (同等品)	317
パナソニック直付XLW462KENZLE9 (同等品)	200
総台数	800

その他新設設備	個数
VEプルボックス 150×150×100 防水 (同等品)	35
EM-EEF1.6-3C	27.6m
ビニール被膜金属製可とう電線管	27.6m
EM-EEF1.6-2C	22.5m

件名	(5) 17号倉庫等照明器具改修工事	図面番号	50/50
図名	照明器具総数表	縮尺	-
関西補給処桂支処総務部管理課営繕班			