

陸上自衛隊仕様書			
物品番号	仕様書番号		
じゃ腹鉄条網	HE-G195001G		
	防衛大臣承認	年 月 日	
	作成	平成10年 6月 1日	
	変更	令和 2年 7月 3日	
	作成部隊等名	補給統制本部	

1 総則

1.1 適用範囲

この仕様書は、陸上自衛隊において使用するじゃ腹鉄条網について規定する。

1.2 用語及び定義

この仕様書で用いる用語及び定義は、GLT-CG-Z000001による。

1.3 引用文書

この仕様書に引用する次の文書は、この仕様書に規定する範囲内において、この仕様書の一部を成すものであり、入札書又は見積書の提出時における最新版とする。

a) 規格

JIS G 3131	熱間圧延軟鋼板及び鋼帯
JIS G 3302	溶融亜鉛めっき鋼板及び鋼帯
JIS G 3521	硬鋼線
JIS G 3547	亜鉛めっき鉄線
ISO 9001	品質マネジメントシステム要求事項
MIL-C-16173	CRROSION PREVENTIVE COMPOUND, SOLVENT CUTBACK, COLD-APPLICATION

b) 仕様書

GLT-CG-Z000001 陸上自衛隊装備品等一般共通仕様書

2 製品に関する要求

2.1 材料

材料は、次のもの又は同等品以上のものとし、パレットを除き、細部は、承認図面による。

- a) 心線 JIS G 3521 SW-B
- b) 刺線 JIS G 3547 SWMGS-3
- c) 留め金 JIS G 3131 SPHC (亜鉛付着量 6.1 g/m²以上)
- d) 運搬用取っ手 JIS G 3547 SWMGS-3
- e) 結束線 JIS G 3547 SWMGS-3
- f) 包装用帯網 JIS G 3302 SGCC
- g) パレットは、次による。
 - 1) 平板 市販品の松材
 - 2) 補強板 市販品の松材

2.2 構造・寸法

構造及び寸法は、次による。細部は、承認図面による。

- a) じゃ腹鉄条網は、心線及び刺線から構成され、有刺のらせん状の鉄条網を留め金で接続し、展張固定ができなければならない。
- b) じゃ腹鉄条網は、折り畳んで2か所の取っ手によって、1人で運搬ができ、抗張力及び弾性は大で原形に復帰し、取扱いが容易でなければならない。鉄条網は直径1 020 mmを標準とし、70回らせん巻きにしたものとする。

なお、展張時8字型にならないように製作する。

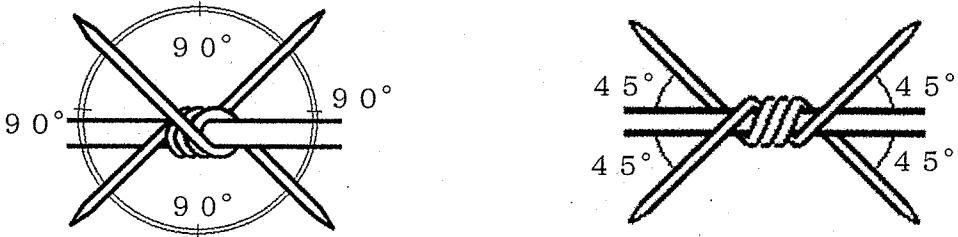
- c) じゃ腹鉄条網を畳んで縛り鉄線によって緊縛した場合、内径760 mm～915 mm、外径1 015 mm～1 170 mm、幅100 mm、展張したときの長さ15 mを標準とする。
- d) 心線は、次による。
 - 1) 心線の径2.90 mm±0.04 mmとし、心線の長さは、直線にして224 mを標準とする。
 - 2) 心線への刺線の取付けは、を参照し、心線へ1 3/4回又は2回巻き付ける。
(斜め正面) (横)

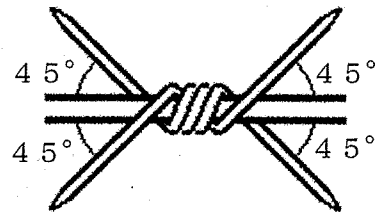
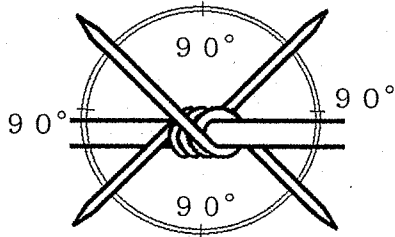

注記 図は、1 3/4回巻き付けた状態を示す。

図1-刺線の取付け

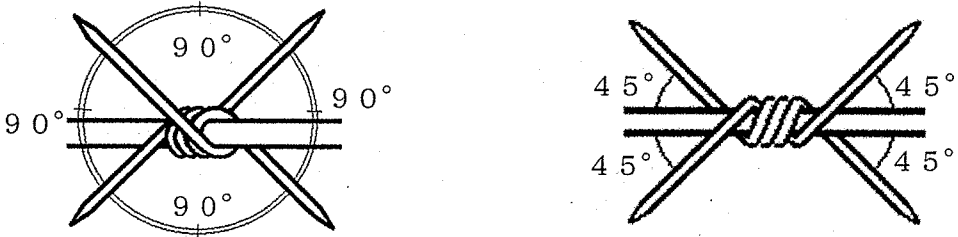
- e) 刺線は、次による。
 - 1) 刺線の径2.0 mm±0.06 mmとし、刺線の長さは、心線の中心から19 mm、先端刃の長さ5 mmを標準とする。
なお、刺線は、心線に約3 615個取り付けられ、刺線間の距離を62 mm±3 mm及び相隣る各刺線の取付角を90°とするほか、心線と刺線との角度が45°以下であってはならない(図1参照)。
 - 2) 刺線の回転(90°までは差し支えない。)及び滑りのないように取り付けられなければならない。
- f) 留め金は、次による。
 - 1) 留め金は、厚さ1.6 mm、幅9.5 mm、長さ37 mmを標準とし、らせん巻心線の相隣る2線を等間隔に5か所でクリップする。ただし、エンドリングは、2線をもって1線となるよう4か所をクリップする。
 - 2) 留め金の心線間隔6.35 mm±1.58 mmとし、エンドリングの始めと終わり50 mmを標準とし、のように留める。



図2—留め金の心線間隔

3) 留め金の取付要領は、図3のように留め金が心線から抜けないように留める。また、締め加減が緩かったり、一方の口が開いたり、締めた口が2 mm以上開いてはならない。

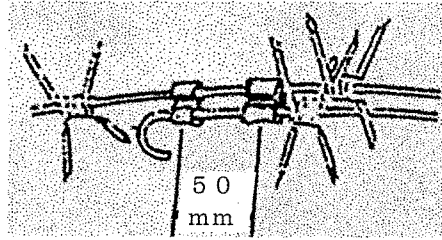

図3—留め金の取付要領

g) その他は、次による。

- 1) 運搬用取っ手は、線径5 mm、長さ500 mm、幅150 mmで、1巻のエンドリングに2か所、総数4個取り付ける(2.4の取付要領参照)。
- 2) 結束線は、径2.0 mmとし、運搬用取っ手の中にそれぞれ1か所、取っ手と取っ手の間にそれぞれ1か所、計4か所をエンドリングの心線に確実に取り付ける(2.4の取付要領参照)。
- 3) 包装用帯綱は、幅19 mm、厚さ0.7 mm以上とする。
- 4) パレットの平板は、厚さ20 mm、幅130 mm、補強板の厚さ100 mm、幅66 mmを標準とする。

2.3 外観

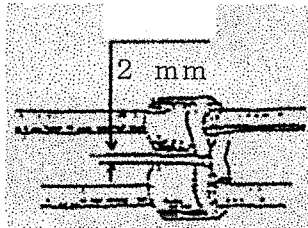
じゃ腹鉄条網は、すべて黒色防せい剤P1 (MIL-C-16173のGrade 1適合品)を塗布する。

2.4 運搬用取っ手及び結束線取付要領

運搬用取っ手及び結束線取付要領は、図4による。



図4—運搬用取っ手及び結束線取付要領

3 品質保証

監督及び検査は、契約担当官等が定める監督・検査実施要領による。

4 出荷条件

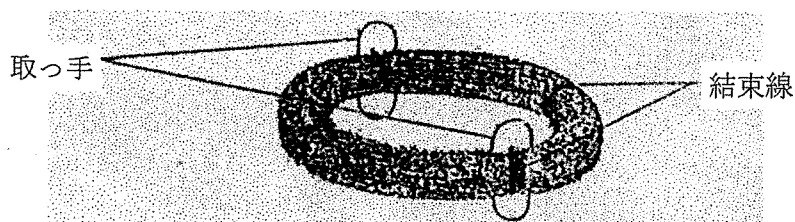
4.1 包装

包装要領は、調達要領指定書によって指定する場合を除き、輸送及び保管しやすいよう、1包装

10巻を基準（図5参照）とする。ただし，経済的輸送包装の見地から，1包装当たり数量は，輸送手段に応じて適宜変更することができ，細部は，承認図面による。

単位 mm

(10巻梱包状態)

(パレット)

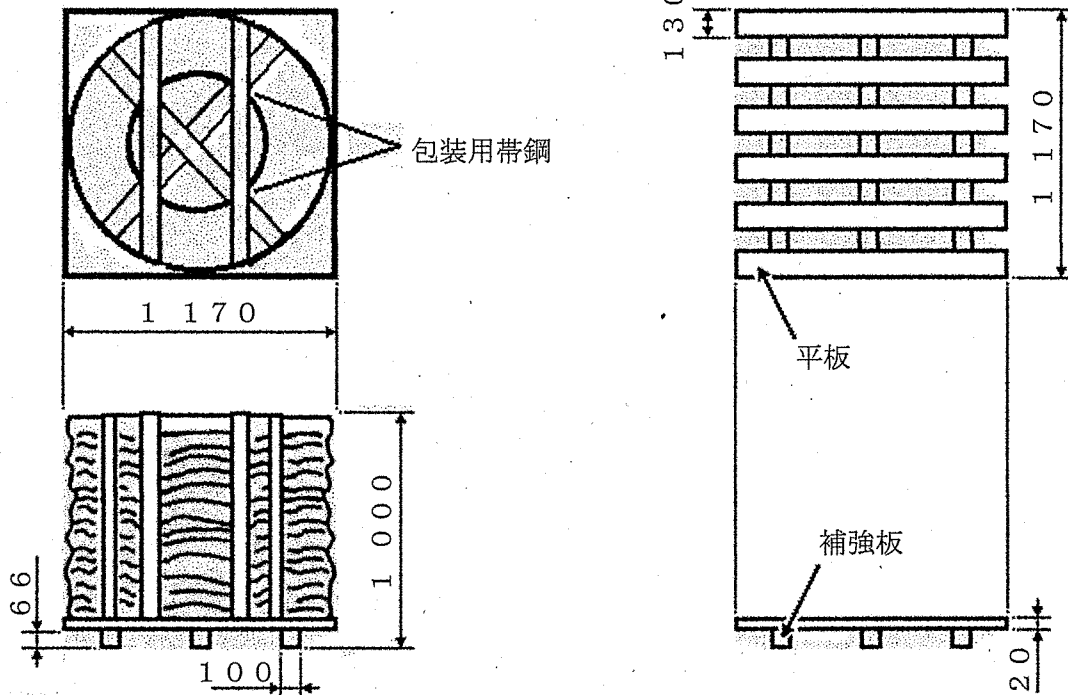

注記 寸法は，標準とする。

図5-包装要領

4.2 包装の表示

包装の表示は，調達要領指定書によって指定する場合を除き，GLT-CG-Z000001の4.2によるほか，包装用パレットの相対する2隅に，物品管理区分標識，調達要求番号，物品番号，品名，数量，質量，納入年月，納入業者名及び製造者名を表示する。

5 その他の指示

5.1 承認用図面等

契約の相手方は，GLT-CG-Z000001の箇条6によって，箇条2，4.1その他必要な事項についての承認用図面3部，承認用見本 [じゃ腹鉄条網の一部（長さ20 cm程度，留め金部1か所を含む。）]，材料証明書（2.1及び2.3について，国内公的機関によるもの。ただし，2.3については，ISO 9001認定製造者の場合は，その製造業者発行の証明書で代用してもよい。）及び検査成績書を各1部，契約担当官等に提出し，承認を受けなければならない。

5.2 仕様書に関する疑義

この仕様書に関する疑義は，GLT-CG-Z000001の8.3による。