

## 公 告

分任契約担当官陸上自衛隊朝霞駐屯地

東部方面会計隊本部業務科長 浅川 昇

下記のとおり、一般競争入札を実施するので関係事項承知の上参加されたい。

記

## 1 競争入札に付する事項

件名	規格	数量	単位	履行場所	納期または工期	備考
ボイラー制御盤交換役務	仕様書のとおり	1	ST	朝霞駐屯地	7.3.31	

## 2 入札参加資格

- (1) 予算決算及び会計令第 70 条及び第 71 条の規定に該当しない者であること。なお未成年者、被保佐人又は被補助人であつて契約締結のために必要な同意を得ている者は、同条中、特別の理由がある場合に該当する。
- (2) 防衛省大臣官房衛生監、防衛政策局長、防衛装備庁長官又は陸上幕僚長から「装備品等及び役務の調達に係る指名停止等の要領」に基づく指名停止の措置を受けている期間中の者でないこと。
- (3) 前号により現に指名停止を受けている者と資本関係又は人的関係のある者であつて、当該者と同種の物品の売買又は製造若しくは役務請負について防衛省と契約を行おうとする者でないこと。
- (4) 原則、現に指名停止を受けている者の下請負については認めない。ただし、真にやむを得ない事由を該当する省指名停止権者が認めた場合には、この限りでない。
- (5) 令和 04・05・06 年度の防衛省競争参加資格（全省庁統一資格）の資格審査結果通知書を受けた者のうち、競争参加地域が関東・甲信越地域の競争参加資格を有し、「役務の提供等」が D 等級以上に格付されているものであること。

## 3 契約条項を示す場所

陸上自衛隊朝霞駐屯地 東部方面会計隊本部業務科事務室

東部方面会計隊ウェブサイト (<https://www.mod.go.jp/gsdf/eae/kaikei/eafin/index.html>)

## 4 説明会及び入札日時及び場所

- (1) 説明会  
実施しない。
- (2) 入 札  
令和 6 年 4 月 4 日（木）10 時 00 分  
東京都練馬区大泉学園町 陸上自衛隊朝霞駐屯地 C 庁舎 1 階 入札室

## 5 保証金等に関する事項

- (1) 入札保証金：免除とする。ただし落札者が契約を締結しない場合、入札金額に消費税相当額を加算した額の 5/100 に相当する金額以上を違約金として徴収する。
- (2) 契約保証金：免除とする。ただし落札者が契約を履行しない場合、契約金額の 10/100 に相当する金額以上を違約金として徴収する。
- (3) 遅延賠償：遅延部分 1 日につき、契約金額の 1/1000 に相当する金額以上を徴収する。

## 6 入札の無効

- (1) 第 2 項に示した入札参加資格の無い者の入札
- (2) 入札に関する条件に違反した者の入札
- (3) 入札金額が明瞭でない入札
- (4) 入札者の氏名が判別しがたい入札
- (5) 電報、電話、FAX による入札
- (6) 郵便入札の場合、期限までに到着しなかった入札
- (7) 暴力団排除に関する誓約に虚偽があった場合又は誓約に違反する事態が生じた場合

## 7 落札決定方法

- (1) 総額により決定する。
- (2) 入札金額は消費税抜き価格とし、当隊所定の予定価格の範囲内で最低入札者を落札者とする。
- (3) 落札者となるべき最低入札者が 2 人以上ある場合は、くじ引きにより落札者を決定する。
- (4) 落札決定にあたっては、入札書に記載された金額に当該金額の消費税に相当する額を加算した金額（当該金額に 1 円未満の端数があるときは、その端数を切り捨てるものとする。）をもって落札金額とする。

8 契約書等の作成

- (1) 落札者は落札決定後、契約書（請書）を陸上自衛隊標準契約書の様式により遅滞なく作成し提出すること。
- (2) 契約金額が 50 万円以上の場合は契約書を作成し、契約金額が 50 万円未満の場合は契約書の作成を省略する。
- (3) 契約書の適用する条項
  - ア 役務請負契約条項
  - イ 談合等の不正行為に関する特約条項
  - ウ 暴力団排除に関する特約条項

9 その他

- (1) 入札参加希望者は 4 月 2 日（火）12 時 00 分までに下記の連絡先へ一報すること。
- (2) 仕様書等の入札関係書類は、下記の連絡先にて配布する。
- (3) 第 2 項(5)に示す資格審査結果通知書（写）は、入札開始までに提出すること。
- (4) 入札書が代表者の代理の時は、入札時に委任状を提出すること。
- (5) 本件の入札においては郵便入札を可とする。  
初度入札において郵便により参加する場合は、4 月 3 日（水）17 時 00 分 までを期限とし、入札書を内封筒に入れ、内封筒に会社名・入札日時・件名及び入札書在中と朱書きにより明記して郵送し、発送者の責により到着の確認をすること。
- (6) 初度入札で郵便による入札参加者があった場合の再度入札の時期は、次のとおりとする。
  - ア 日 時： 令和 6 年 4 月 9 日（火） 15 時 00 分
  - イ 場 所： 東京都練馬区大泉学園町 陸上自衛隊朝霞駐屯地 C 庁舎 1 階 入札室
- (7) 再度入札において郵便により参加する場合は、4 月 9 日（火）12 時 00 分までを期限とし、入札書を内封筒に入れ、内封筒に会社名・入札日時・件名及び入札書在中と朱書きにより明記して郵送し、発送者の責により到着の確認をすること。
- (8) 入札及び契約心得を承知の上参加すること。
- (9) 本記載事項に関する問い合わせ  
連 絡 先：東部方面会計隊本部 業務科 契約班 担 当：南雲（ナグモ）  
T E L：048-460-1711（内線 5414） F A X：03-3924-4312（直通）
- (10) 仕様書等に関する問い合わせ  
連 絡 先：大井通信所 担 当：長友  
T E L：049-261-0022（内線 514）

仕様書番号 : 第 5 0 号

作成年月日 : 令和6年3月13日

作成者 : 長 友 1 曹

# ボイラー制御盤交換役務

役務件名	ボイラー制御盤交換役務	図面番号	1 / 6
種 別	表 紙	縮 尺	—
大井通信所			

# 役 務 仕 様 書

1. 役務件名 : ボイラー制御盤交換役務
2. 役務場所 : 埼玉県ふじみ野市亀久保 大井通信所内
3. 役務概要 : ボイラー制御盤の交換
4. 履行期間 : 契約日から 令和7年 3月31日  
(実作業)契約後速やかに監督官と調整すること。
5. 一般事項 : 本役務は、本特記仕様書によるほか国土交通省制定「建築保全業務共通仕様書(現行版)」による。

一 般 共 通 事 項	
項 目	細 部
1	協 議 本仕様書及び図面に疑義が生じた場合は、監督官と協議を行い指示に従うこと。
2	軽 微 な 変 更 現場の取まり等により軽微な変更の必要が生じた時は、監督官と調整し、その指示に従うこと。ただし、受注金額、工期等の変更は行わないものとする。
3	復 旧 ・ 補 償 役務実施に関して、隊員及び部外者等に傷害を与えた場合、又は、施設等に損害を与えた場合は、受注会社の責任において復旧及び補償すること。
4	材 料 使用材料は、仮設材を除き全て新品とし、監督官の検査を受け合格した物を使用する。
5	現 場 管 理 受注者は、現場代理人等を指定し関係法令に基づき現場の管理を行い、防災に努めること。また、危険性のある場所には危険表示等の処置を行うこと。
6	立 入 役務現場及び許可された場所以外への無断立入等は厳禁とする。
7	役 務 写 真 役務写真は、役務の着工前・完成及び作業後隠蔽となる箇所・主要な役務段階の作業状況・使用資材・点検機器・試験機器・その他監督官の指示するものをサービス版サイズで整理し1部提出するものとする。なお、デジタルカメラを使用する場合は、監督官の承認を得ること。
8	書 類 手 続 本役務に必要な申請及び提出書類は、官側の示す規格様式で作成し提出すること。
9	秘 密 厳 守 本役務実施によって知り得た内容に関して監督官の許可なく漏洩してはならない。
10	発 生 材 金属類発生材は、関係書類提出後監督官の指示する場所に集積する。その他は全て廃棄物の処理及び清掃に関する法令に基づき処理すること。なお、その結果を書面(マニフェスト等)にて提出すること。
11	後 片 付 け 役務完了に際しては、現場の後片付け及び清掃を行うこと。
12	電 気 ・ 水 の 使 用 役務に使用する電気及び水等は、官側負担とする。

役 務 件 名	ボイラー制御盤交換役務	図面番号	2 / 6
種 別	役 務 仕 様 書	縮 尺	—
大 井 通 信 所			

特 記 事 項									
項 目	細 部								
1 現場代理人	現場代理人は、仕様書その他関係書類により業務の目的、内容等を十分理解して職務を実施するとともに、官側との連絡調整を行うものとする。また、現場代理人通知は、経歴書(職務に係る証明添付)を提出し官側の承認を得ること。								
2 書類提出 (役務完了後)	製本または、ファイルされたものとする。 報告書の書式は、「建築保全業務報告書作成の手引き」による報告書。または、受注者及びメーカー指定書式による。								
3 部品交換設備	部品交換を行う設備の仕様は表のとおり。 <table border="1" data-bbox="421 539 1426 656"> <thead> <tr> <th>機器名称</th> <th>メーカー・規格</th> <th>数量</th> <th>設置場所</th> </tr> </thead> <tbody> <tr> <td>制御盤 (タッチパネル仕様)</td> <td>KF-1000型ボイラー用 制御盤(タッチパネル仕様)</td> <td>1面</td> <td>ボイラー室</td> </tr> </tbody> </table>	機器名称	メーカー・規格	数量	設置場所	制御盤 (タッチパネル仕様)	KF-1000型ボイラー用 制御盤(タッチパネル仕様)	1面	ボイラー室
機器名称	メーカー・規格	数量	設置場所						
制御盤 (タッチパネル仕様)	KF-1000型ボイラー用 制御盤(タッチパネル仕様)	1面	ボイラー室						
4 部品交換及び交換後の処置等	(1) 部品交換にあたり、高所での作業は墜落防止措置をとること。 (2) 部品交換等の修理完了後、監督職員及びメーカー立会いのもと、試運転調整を行い異常の有無を確認する。 (3) 施工中及び運転確認中に仕様書に明記のない部品交換が必要な場合には、機能回復等の修理見積書を提出する。なお、軽微な補修及び消耗品の交換で機能回復できるものは実施する。 (4) 当該修理に必要な雑材料についても、全て請負者で用意する。 (5) 完了検査合格後、当該修理での交換部品及び施工上の欠陥によるとみられる不具合の発生について請負者は、1年間その責を負うものとする。								

役 務 件 名	ボイラー制御盤交換役務	図面番号	3 / 6
種 別	役 務 仕 様 書	縮 尺	—
大井 通 信 所			

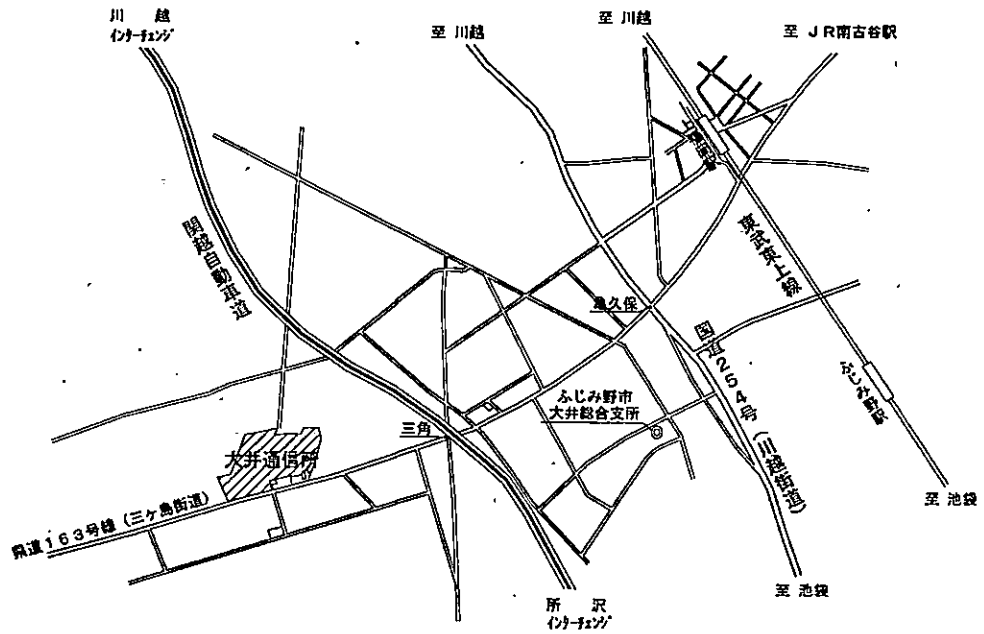

案内図

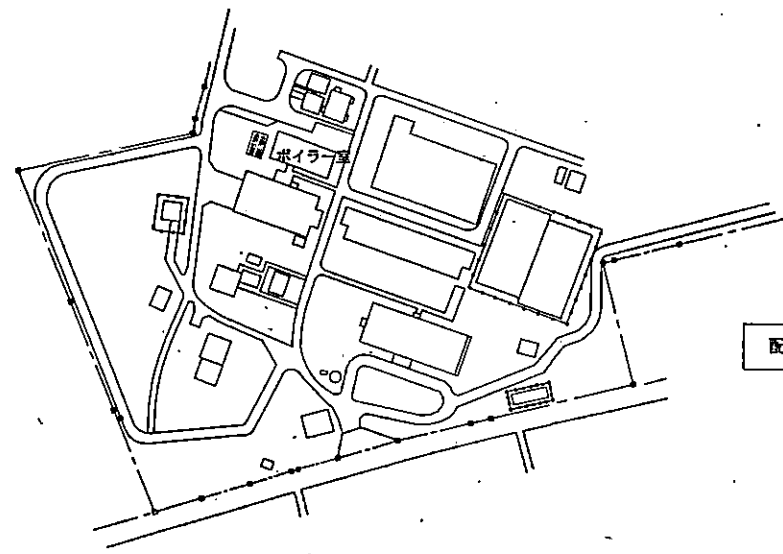

配置図

役務名称	ボイラー制御盤交換役務		
図面名	大井通信所案内図・配置図		
箱尺	—	図面番号	4 / 6
大井通信所	建物番号	作成年月	6.3

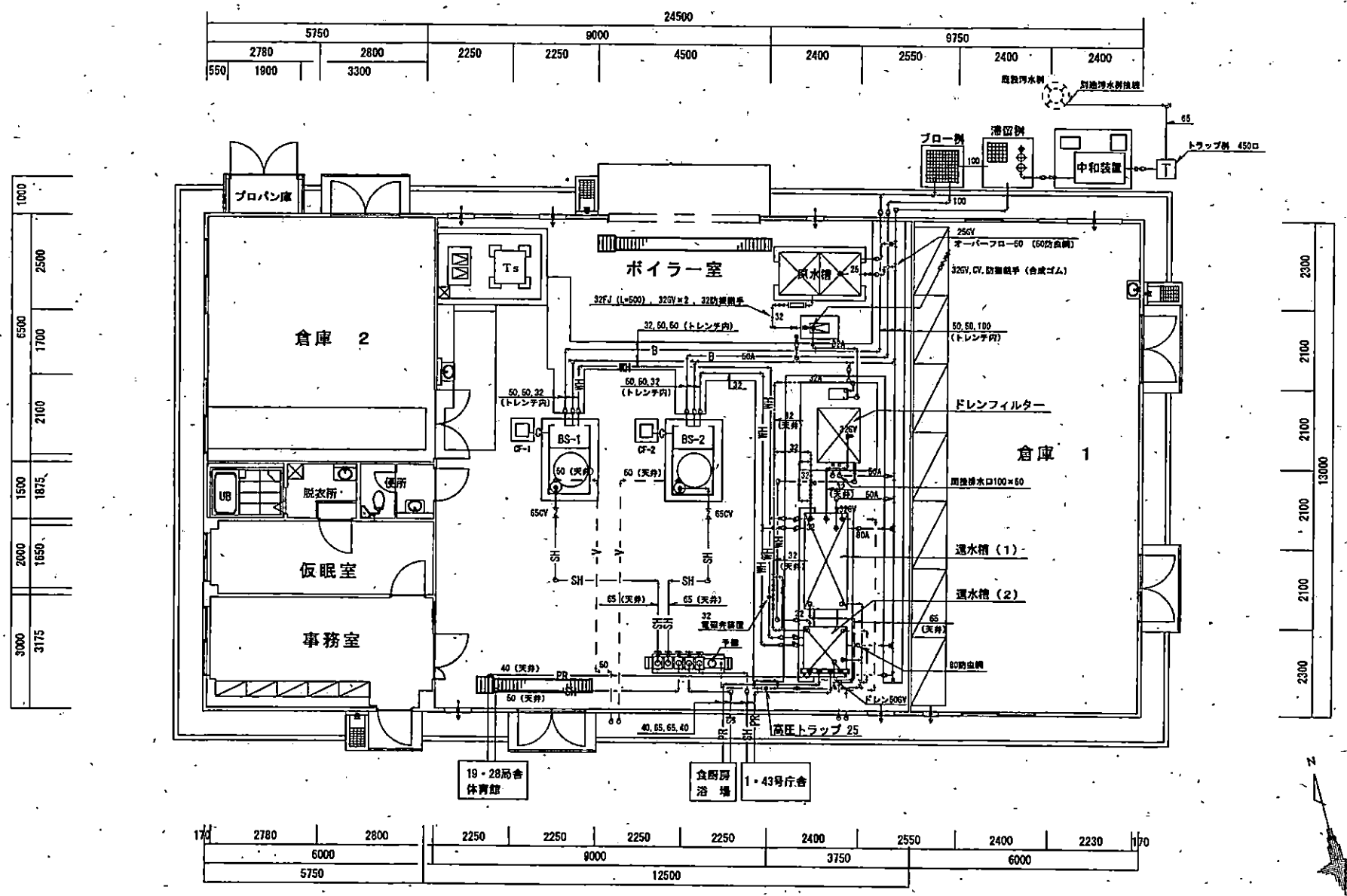

工事名称	ボイラー制御盤交換役務			
図面名称	ボイラー室			
縮尺	S = 1/150	図面番号	5 / 6	
大井通信所	建物番号	52	作成年月	6.3

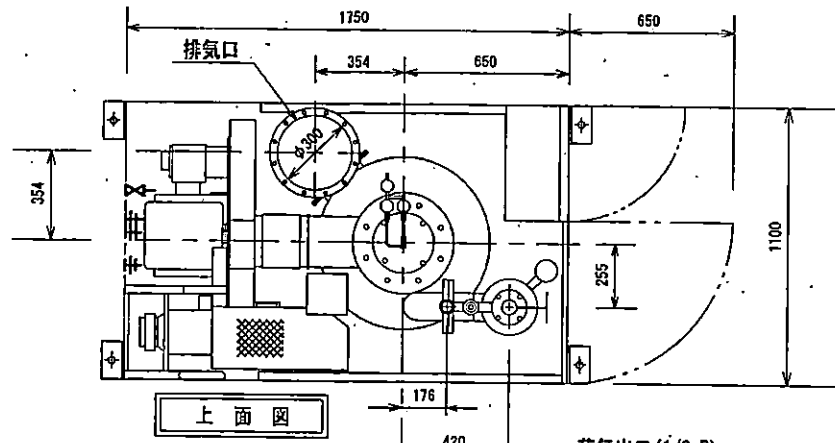

上面図

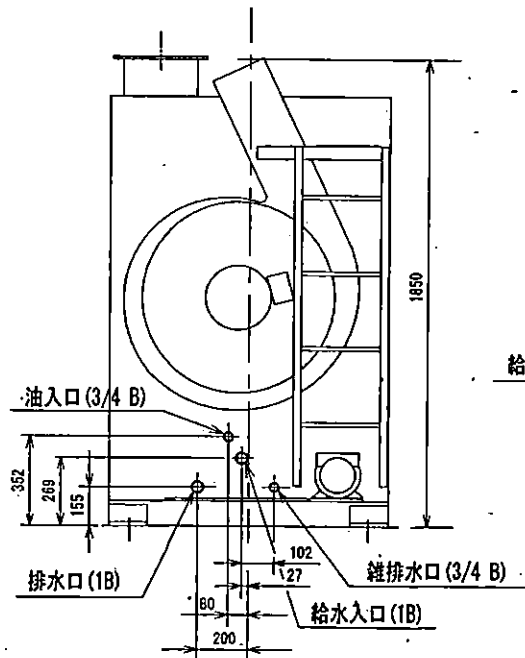

裏面図

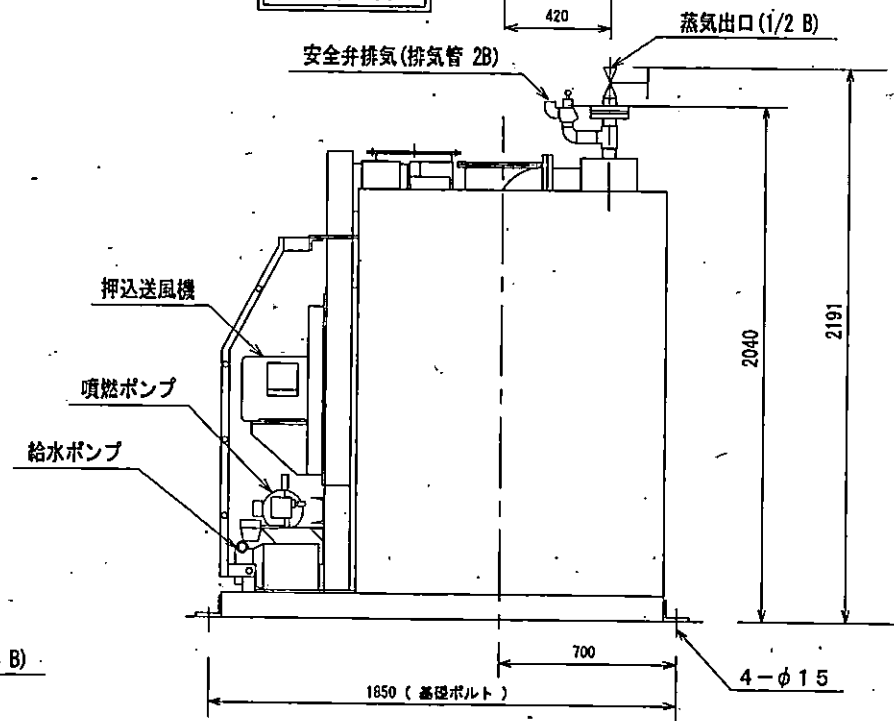

側面図

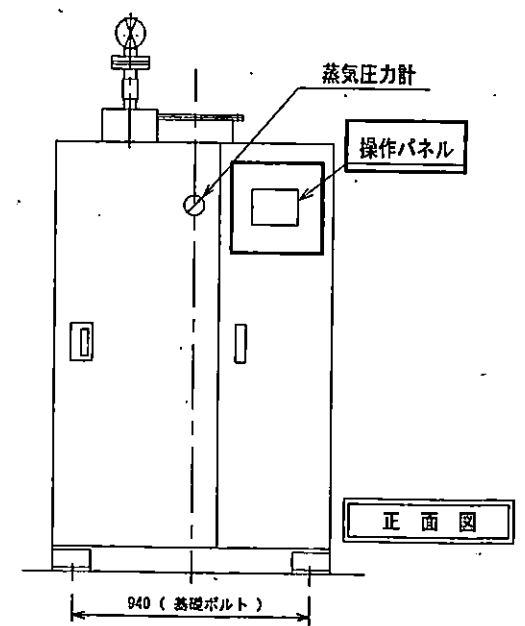

正面図

役務名称		ボイラー制御盤交換役務	
図面名		ボイラー (KF-1000) 外形図	
縮尺	—	図面番号	6 / 6
大井通信所	建物番号	作成年月	6.3



# 下 見 積 書

令和 年 月 日

分任契約担当官 陸上自衛隊朝霞駐屯地  
東部方面会計隊本部業務科長 浅川 昇 殿

住 所  
会 社 名  
代 表 者 役 職 ・ 氏 名  
担 当 氏 名  
連 絡 先

(税抜)

下記により下見積致します。

下記の公告又は通知に対して、「入札及び契約心得」及び「陸上自衛隊標準契約書」の特約条項等を承諾のうえ入札(見積)いたします。  
(注) 押印を省略する場合には担当者名及び連絡先を記載すること。

No.	品 名	規 格	単 位	数 量	単 価	金 額	備 考
1	ボイラー制御盤交換役務	仕様書のとおり	ST	1			
		以下余白					
	合 計						

\*ご回答について

1 本見積りは 令和6年4月2日(火) 12時00分までにFAXにてご回答いただきます様、お願い申し上げます。  
(FAX専用:03-3924-4312)

2 本見積調査は、予算の都合上、実施するものであり、一般価格や標準価格を調査するものではありません。  
努めて、値引き等を考慮した実勢価格によるお見積りの提出にご協力をお願い致します。

あて先 契約班 南雲 (ナグモ)

令和 年 月 日

# 入札書

分任契約担当官 陸上自衛隊朝霞駐屯地  
東部方面会計隊本部業務科長 浅川 昇 殿

(税抜)

住所  
会社  
代表者  
担当  
連絡  
氏名  
職名  
氏名  
先

下記により入札致します。  
下記の公告又は通知に対して、「入札及び契約心得」及び「陸上自衛隊標準契約書」の特約条項等を承諾のうえ入札(見積)いたします。  
(注) 押印を省略する場合には担当者名及び連絡先を記載すること。

No.	品名	規格	単位	数量	単価	金額
1	ボイラー制御盤交換役務	仕様書のとおり	ST	1		
		以下余白				
	合 計					
条 件	納地 : 大井通信所		○ 決 定	令和 年 月 日		
	納期 : 令和7年3月31日(月)			隊長	班長	係
	その他	方法・(総額)・単価				