

公 告

下記により一般競争入札を実施するので、「入札及び契約心得」を熟知の上参加されたい。

記

- | | |
|------------------|-------------------------------------------------------------------------------------------------------------------------------------------------------------------------------------------------------------------------------------------------------------------------------------------------------------------------------------------------------------------|
| 1 競争入札に
付する事項 | (1) 件名 浄化槽清掃1式
(2) 履行期間 契約締結日～令和7年3月31日
(3) 履行場所 航空自衛隊大湊分屯基地 |
| 2 入札日時 | 令和6年5月9日(木) 11時00分 |
| 3 入札場所 | 航空自衛隊三沢基地(合同庁舎1階会計隊入札室) |
| 4 参加資格 | (1) 予決令第70条及び第71条の規定に該当する者でないこと。
(2) 防衛省競争参加資格(全省庁統一資格)「役務の提供等」のD等級以上に格付けされた東北地域の競争参加資格を有する者。
(3) 防衛装備庁長官から又は航空幕僚長等から「装備品等及び役務の調達に係る指名停止等の要領」に基づく指名停止の措置を受けている期間中の者でないこと。
(4) 前号により、現に指名停止を受けている者と資本関係又は人的関係のある者であって、当該者と同種の物品の売買又は製造若しくは役務請負について防衛省と契約を行おうとする者でないこと。
(5) 原則、現に指名停止を受けている者の下請負については認めないものとする。ただし、真にやむを得ない事由を防衛装備庁長官が認めた場合には、この限りではない。 |
| 5 入札方法 | 落札判定にあたっては、入札書に記載された金額に当該金額の10%に相当する金額を加算した金額をもって落札価格とするので、入札者は消費税及び地方消費税に係る課税業者であるか免税業者であるかを問わず、見積もった価格の110分の100に相当する金額を入札書に記載すること。 |
| 6 保証金 | 入札保証金及び契約保証金 免除 |
| 7 入札の無効 | 4の参加資格のない者のした入札及び入札に関する条件に反した入札は、無効とする。 |
| 8 契約書等作成の有無 | 有 |
| 9 契約の方法 | 確定契約 |
| 10 契約条項を示す場所 | 航空自衛隊三沢基地第3航空団会計隊事務室
航空自衛隊三沢基地ホームページ |
| 11 郵便入札の許可 | 許可 ※ 事前に申し出ること。 |
| 12 その他 | (1) 入札保証金の納付を免除してあるが、落札者が契約を結ばないときは、入札保証金相当額を徴収する。
(2) 入札書に記載された金額の100分の110に相当する金額に1円未満の端数があるときは、その端数金額を切り捨てるものとし、当該端数金額を切り捨てた後に得られる金額をもって申し込みがあったものとする。
(3) 入札の参加を希望するものは、入札日までに、入札書及び上記の参加資格の写しを契約担当官まで提出すること。
(4) 本書記載事項の詳細については、会計隊契約班に照会のこと。
TEL (0176) 53-4121 (内線: 3287・3671)
FAX (0176) 53-5464 担当: 鳴海 |

入札書

貴通知・公告に対し、入札心得・契約条項等承知のうえ、上記のとおり提出します。
令和6年5月9日

契約担当官
航空自衛隊第3航空団
会計隊長 守本 孝明

(住所)

殿

(氏名)

印

品名	規格	単位	数量	単価	金額
浄化槽清掃	仕様書のとおり	式	1		
	以下余白				

総額 円

申込者の条件

履行期間： 契約締結日～令和7年3月31日

履行場所： 航空自衛隊大湊分屯基地

(その他) 税抜

航空自衛隊仕様書			
仕様書の種類	内容による分類	役務仕様書	
	性質による分類	個別仕様書	
物品番号		仕様書番号	
品名 又は 件名	浄化槽清掃	42警隊LPS-R00013-2	
		承認	令和4年4月5日
		作成	令和4年4月1日
		改正	令和6年4月16日
			令和5年4月12日
作成部隊等名	第42警戒隊		

1 総則

本仕様書の適用範囲は、航空自衛隊大湊分屯基地における浄化槽清掃について規定する。

2 役務に関する要求

2.1 履行場所

航空自衛隊大湊分屯基地

2.2 履行期間

契約締結日～令和7年3月31日

2.3 役務概要

関係法令等に規定する浄化槽の清掃及び汚泥収集処理を行うものである。

2.4 役務内容

前期作業：6月～8月（内1回）	B地区浄化槽193人槽（固液分離貯留槽のみ）（17.831 m ³ ）
中期作業：9月～10月 （内1回）	B地区浄化槽193人槽（固液分離貯留槽のみ）（17.831 m ³ ）
	B地区浄化槽21人槽（担体流動槽は除く）（7.352 m ³ ）
	Y地区みなし浄化槽20人槽（1.515 m ³ ）
	Y地区便槽（1.219 m ³ ）
	R地区浄化槽15人槽（5.967 m ³ ）
	T地区浄化槽5人槽（2.315 m ³ ）
後期作業：2月～3月（内1回）	B地区浄化槽193人槽（固液分離貯留槽のみ）（17.831 m ³ ）

件名	浄化槽清掃
----	-------

3 一般事項

3.1 関係法令等

本役務は本仕様書及び図面（以下「仕様書等」という。）によるほか、関係法令に準拠し履行するものとする。

- a) 浄化槽法第9条（昭和58年5月18日）
- b) 国営整第224号（平成24年3月25日）

3.2 基地への立入り

基地への立入りは、当基地所定の手続きを行うものとし、関係場所以外には立入らないものとする。

3.3 疑義に対する協議

仕様書等に定められた内容に疑義が生じた場合は、監督官と協議するものとする。

3.4 既存既設等の保護

既存既設、道路等の保護には十分留意し、万一破損若しくは汚損させた場合は、受注者の負担において早急に補修し、原状に復旧させるものとする。

3.5 役務関係図書

3.5.1 役務関係図書の提出

以下の書類について、監督官に1部提出するものとする。

提出書類	提出時期	備考
現場代理人等通知書（経歴書共）	契約日より14日以内	
工程表	契約日より14日以内	
完了通知書	役務完了後速やかに	
役務写真	その都度	
引渡書	役務完了後速やかに	
その他監督官が指示する書類		

3.5.2 役務関係図書の承諾

役務の着手に先立ち、工程表等の監督官が指示する役務関係図書を作成し、承諾を受けるものとする。

3.5.3 役務関係図書の適正な管理

役務関係図書の作成等を行うパソコンについては、情報流出防止に万全を期するために、ファイル交換ソフトをインストールしていないものを使用するものとする。

3.6 完了検査

以下の事項について検査官による完了検査を受けるものとする。

- a) 仕様書等に示す全ての役務が完了していること。
- b) 監督官からは是正を受けた事項が全て完了していること。

件名	浄化槽清掃
----	-------

c) 仕様書等に定められた役務関係図書の提出が全て完了していること。

4 特記事項

4.1 清掃の技術上の基準

浄化槽の正常な機能を維持するため、必要な措置を講じること。汚泥、スカム等の汲み取りは適正量とし、高圧洗浄機を使用して洗浄する。その際、飛散防止に努めるものとする。

4.2 不具合発生時の処置

不具合等が発生した場合は、直ちに監督官へ報告するとともに、必要な処置を講ずるものとする。

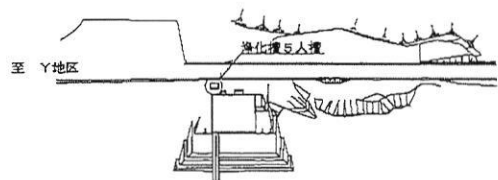

T地区配置図

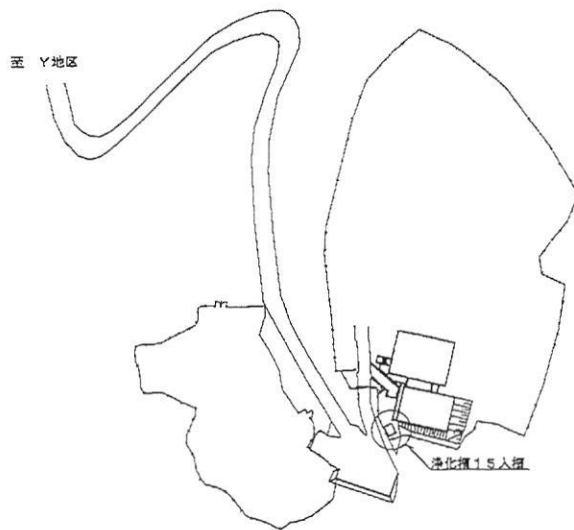

R地区配置図

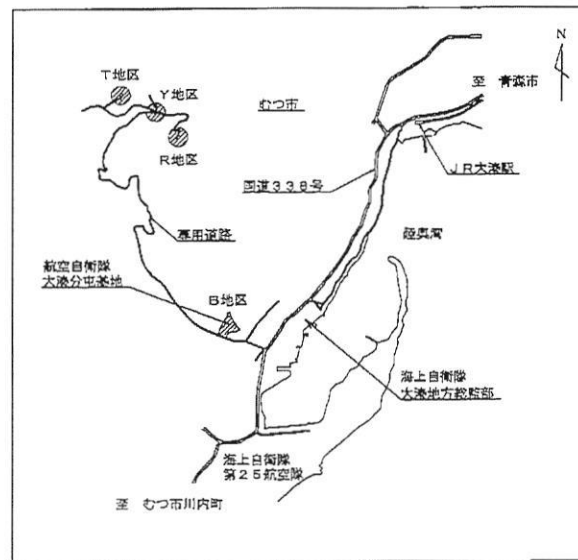

案内図

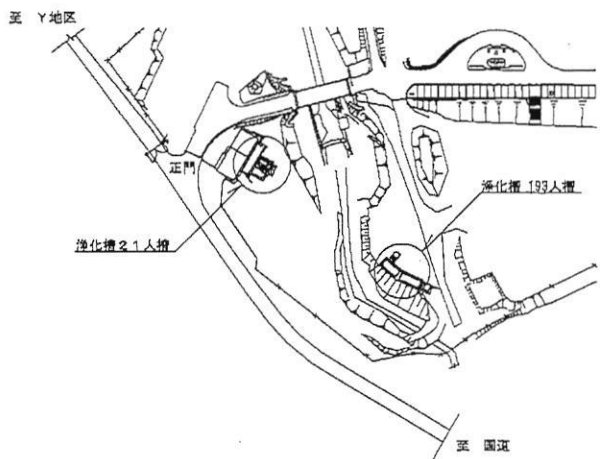

B地区配置図



Y地区配置図

件名	浄化槽清掃		
図面名	案内図・配置図		
縮尺	N/S	図面番号	1/3
航空自衛隊大湊分屯基地			

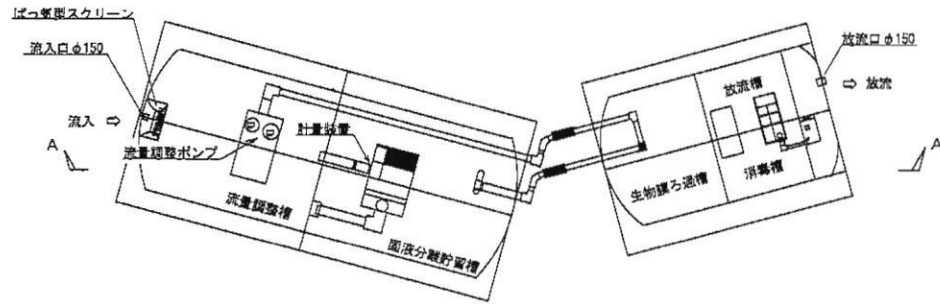

内部平面図

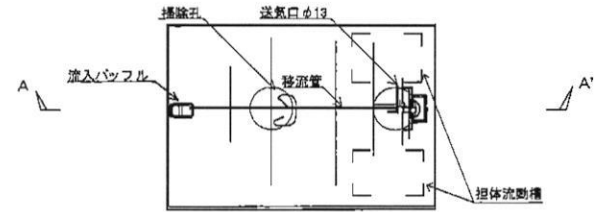

内部平面図

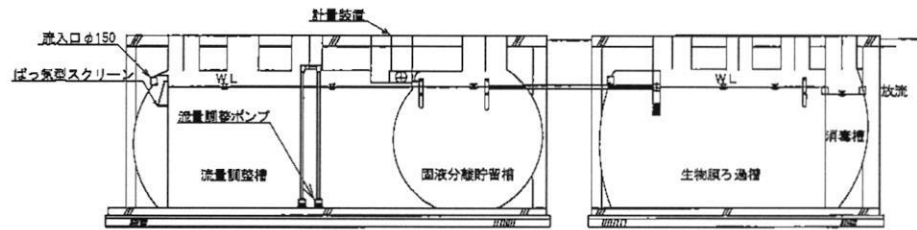

A-A' 断面図

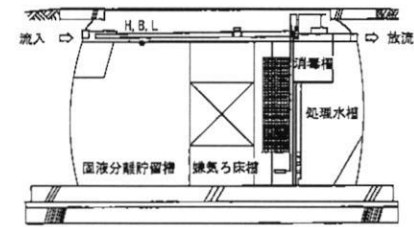

A-A' 断面図

B地区浄化槽 193人槽

生物膜ろ過方式	
総容量	56.21 m ³
流量調整槽	14.031 m ³
固液分離貯留槽	17.031 m ³
生物膜ろ過槽	20.819 m ³
消毒槽	1.529 m ³

※固液分離貯留槽のみ清掃

B地区浄化槽 21人槽

生物ろ過循環方式	
総容量	5.927 m ³
固液分離貯留槽	3.167 m ³
曝気ろ床槽	3.164 m ³
担体流動槽	1.575 m ³
生物ろ過槽	0.538 m ³
処理水槽	0.416 m ³
消毒槽	0.067 m ³

※担体流動槽を除いた槽のみ清掃

件名	浄化槽清掃		
図面名	B地区浄化槽詳細図		
縮尺	N/S	図面番号	2/3
航空自衛隊大湊分屯基地			

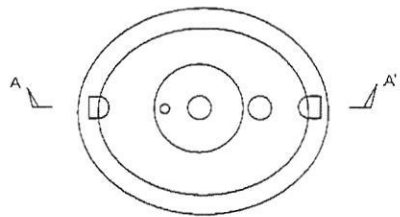

内部平面図

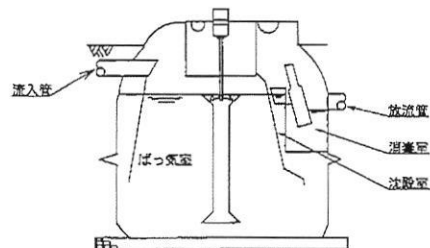

A-A' 断面図

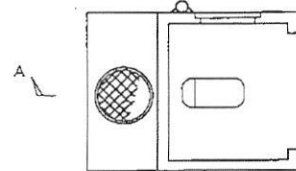

内部平面図

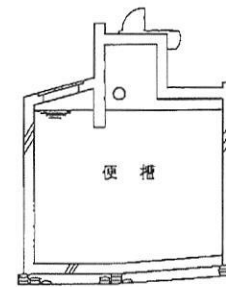

A-A' 断面図

全ばっ気式	
脱空量	1,515 m ³
ばっ気室	1,218 m ³
沈殿室	0,287 m ³
消液槽	0,030 m ³

Y地区みなし浄化槽 20人槽

Y地区便槽

便槽	
脱空量	1,219 m ³

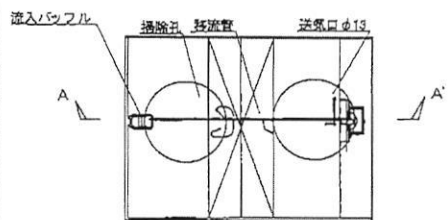

内部平面図

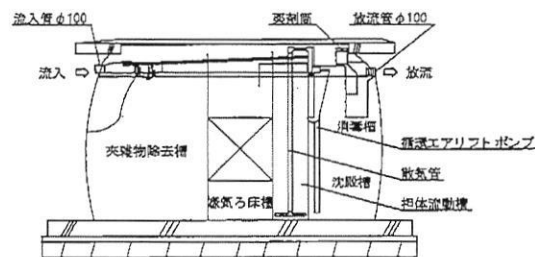

A-A' 断面図

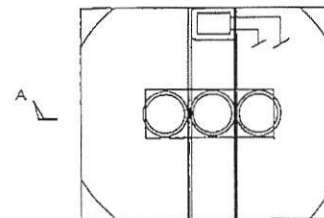

内部平面図

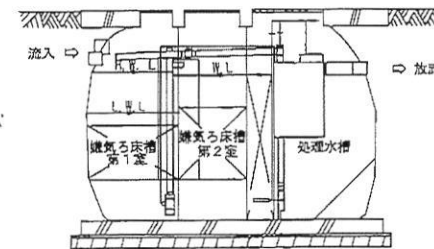

A-A' 断面図

担体流動循環方式	
脱空量	2,315 m ³
夾雑物除去槽	0,752 m ³
曝気ろ過槽	0,753 m ³
担体流動槽	0,489 m ³
沈殿槽	0,320 m ³
消液槽	0,021 m ³

T地区浄化槽 5人槽

R地区浄化槽 15人槽

合併流量調整型曝気ろ過担体流動ろ過方式	
脱空量	5,967 m ³
曝気ろ過槽第1室	2,554 m ³
曝気ろ過槽第2室	1,967 m ³
担体ろ過槽	0,180 m ³
処理水槽	1,233 m ³
消液槽	0,053 m ³

件名	浄化槽清掃		
図面名	山上地区浄化槽詳細図		
縮尺	N/S	図面番号	3/3
航空自衛隊大湊分屯基地			