

# ペーパークラフト 組み立て説明書 (F-15J戦闘機)



航空自衛隊航空教育集団

# ペーパークラフトを つくるときのひつようなもの

## 必要なもの

- ・ハサミ
- ・のり(木工用ボンド)

そのほか、あるとべんりなもの。

- ・ピンセット
- ・じょうぎ
- ・つまようじ

## 工作のときの注意

- ・ハサミはキケンなので、きをつけてね。
- ・ぶひんをなくさない。
- ・ちいさいお子さんは、おとなといっしょに。

# F-15J戦闘機・組立パーツ図

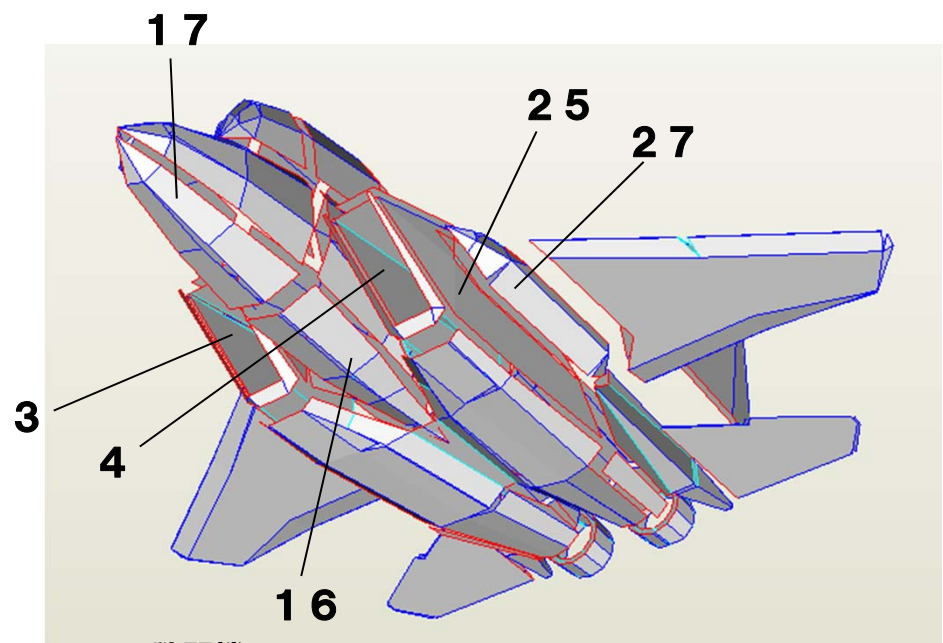
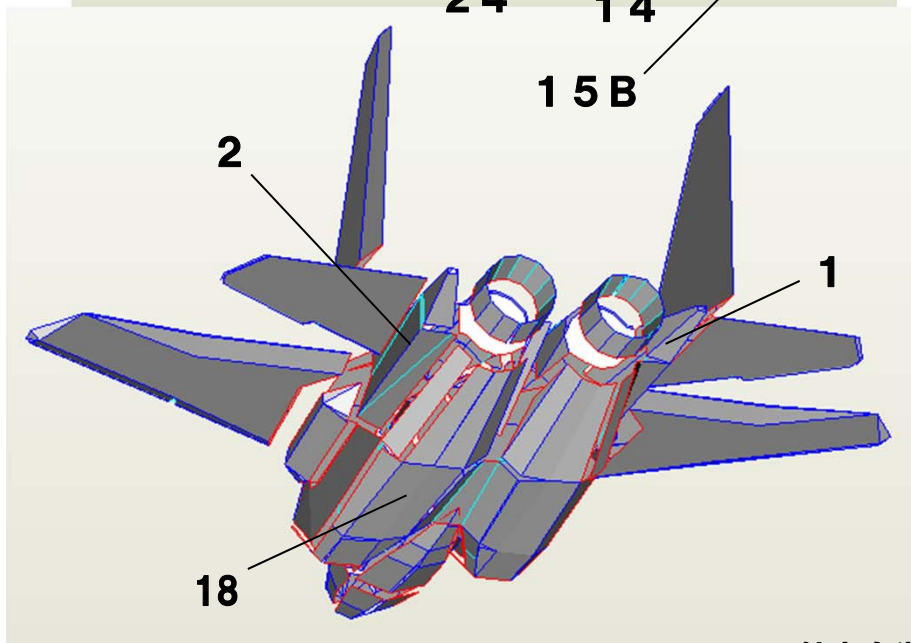
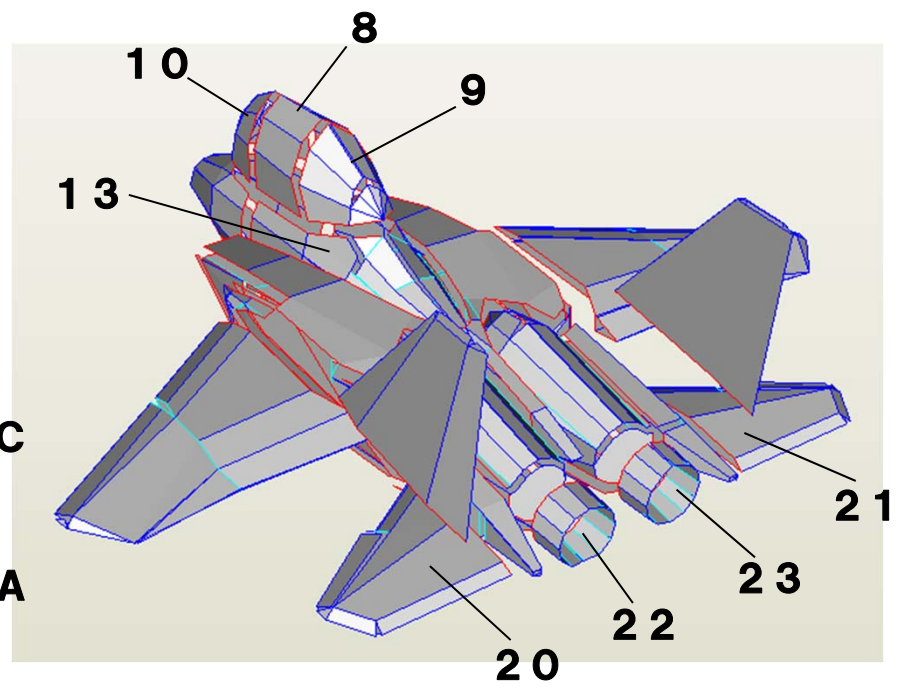
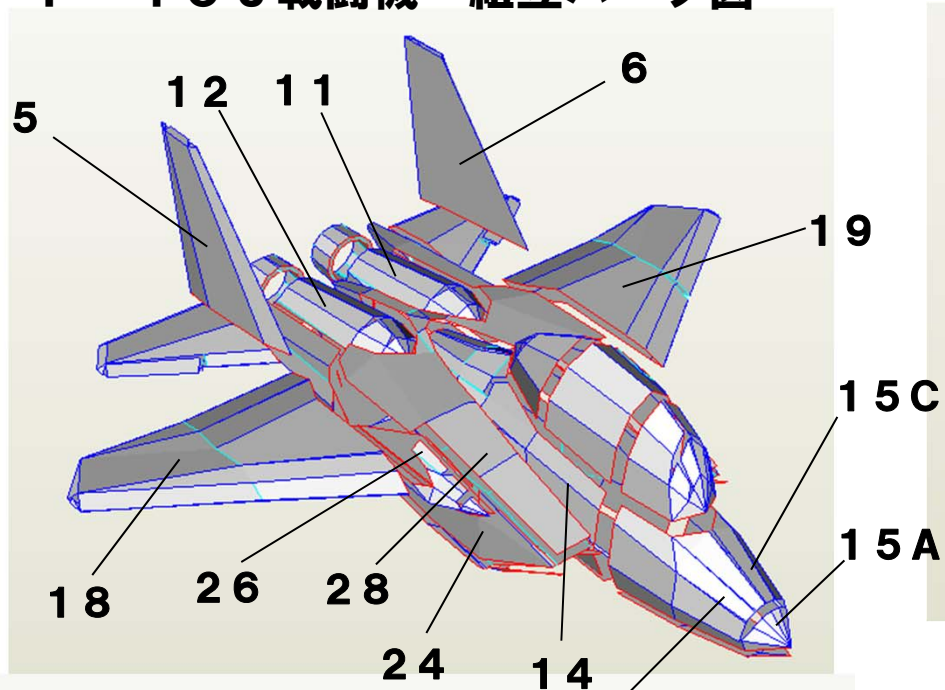

## 組み立て手順（F-15J戦闘機）



8. 9. 10のパーツでキャノピーをつくります。

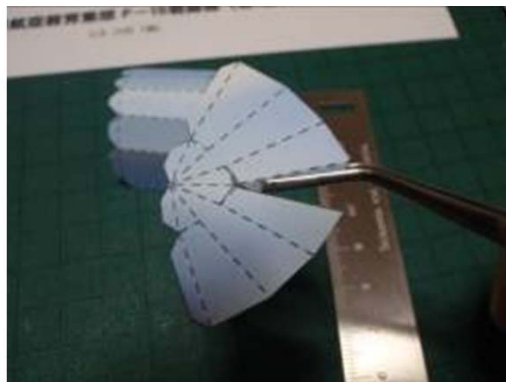

先のとがったもので、線をひくとき  
きれいにおれます。  
ピンセットをつかえば、きれい  
におることができます。  
—— は切る、----- は折る線です。

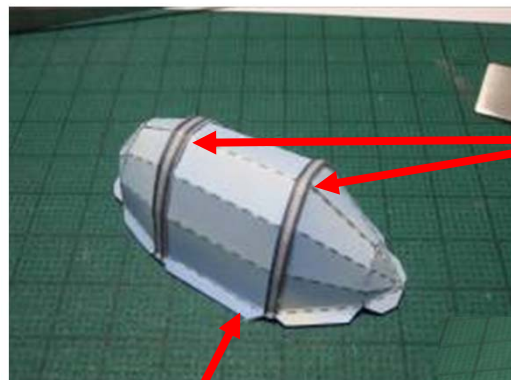

キャノピー用フレームを図の  
貼り合わせた部分にのりづけします。  
のりしろは谷折りにしてください。

谷折りする。



15A, 15B, 15Cのパーツで  
ノーズ部分をつくります。  
15Bと15Cをのりづけしてか  
ら15Aをとりつけます。





完成したノーズ部分に、先につくったキャンピーをのりづけします。  
ノーズにあわせて、キャンピーをとりつけて下さい。

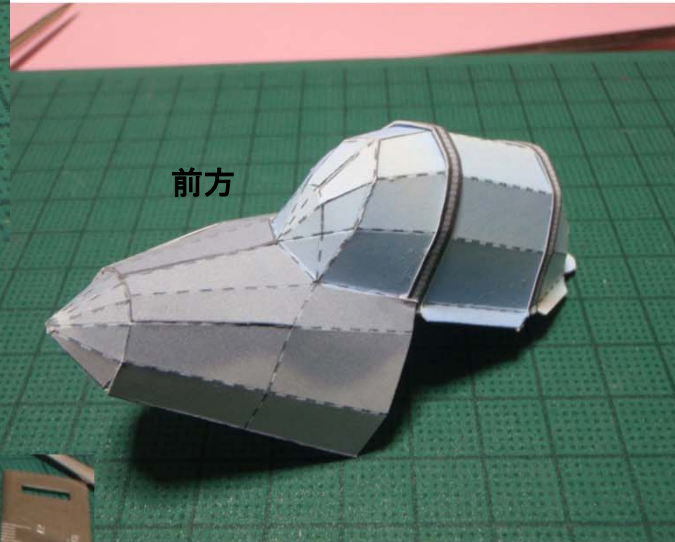

キャンピーをつけるときは  
方向を注意して下さい。

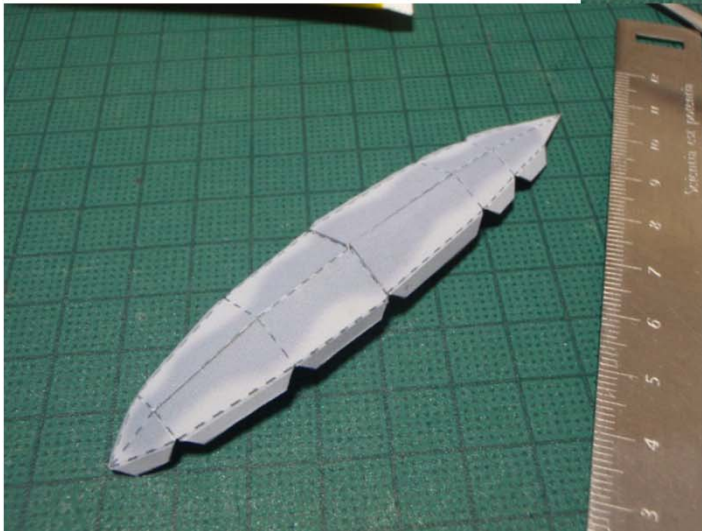
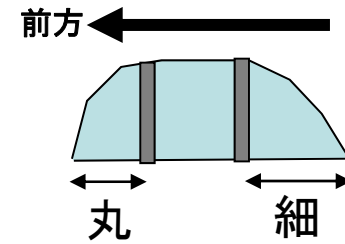

16, 17で下部をつくります。  
のりしろは、山折りでまげておきます。

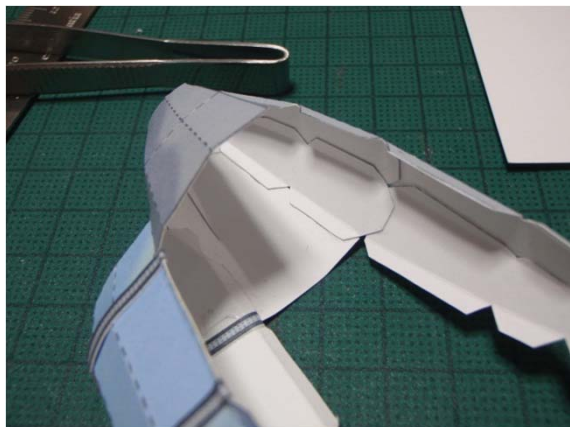

完成した下部を本体パーツにのりづけします。

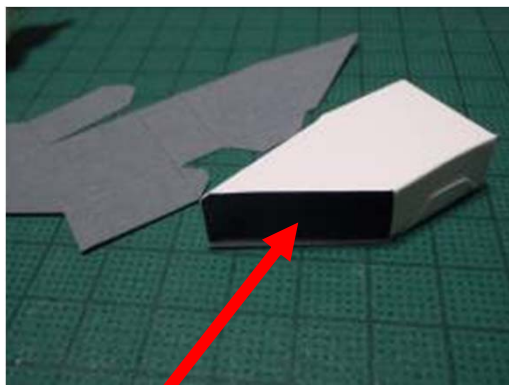

印刷面

3, 4でインテーク内部をつくります。  
印刷面が内側になりようにつくります。

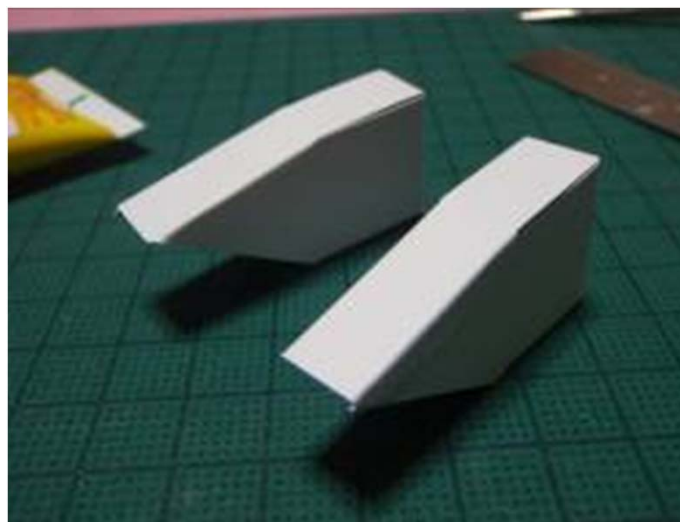



13, 14をつくります。  
写真のように、2つののりしろは谷折りで折っておきます。

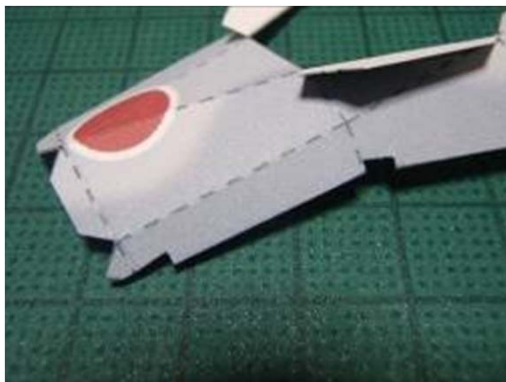

本体パーツののりしろを  
右のしゃしんのように、折っておきます。

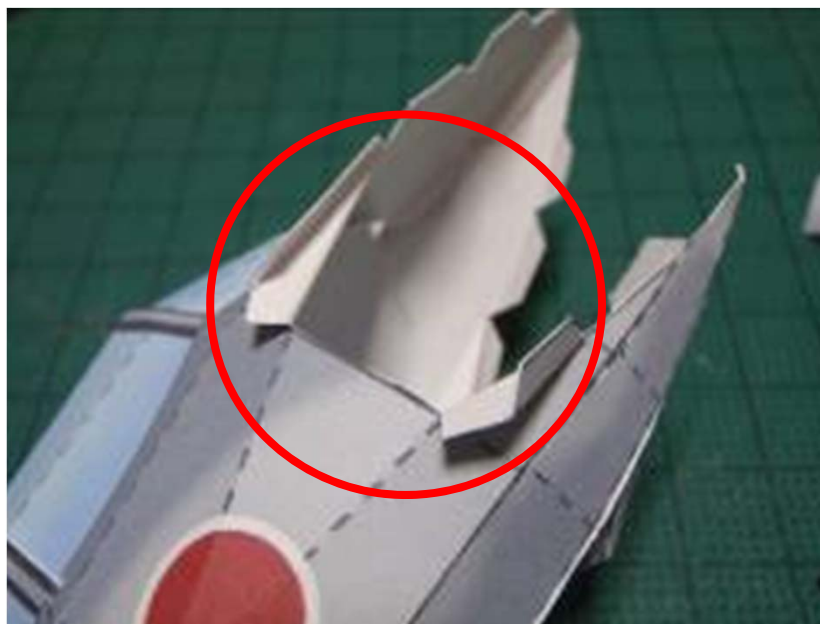





28を本体パーツにのりづけします。

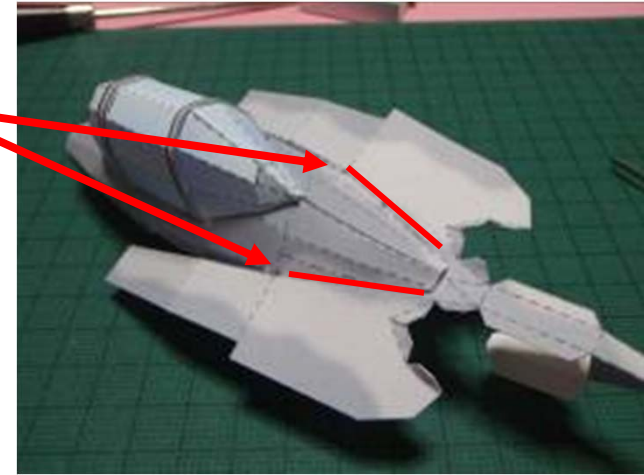

18をくみたてます。  
うへのしゃしんのようにきり、  
くみたててください。  
※細い部分がありますので、  
ちぎれないようにして下さい。





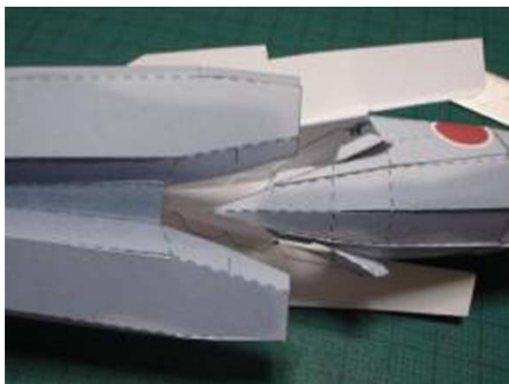

くみたてた18を本体パーツにのりづけします。  
ひだりの写真のようにくみたてます。

パーツ18が、本体パーツの下になるようにする。



この部分をひだりの写真のようにくみたてて、パーツ18にのりづけします。

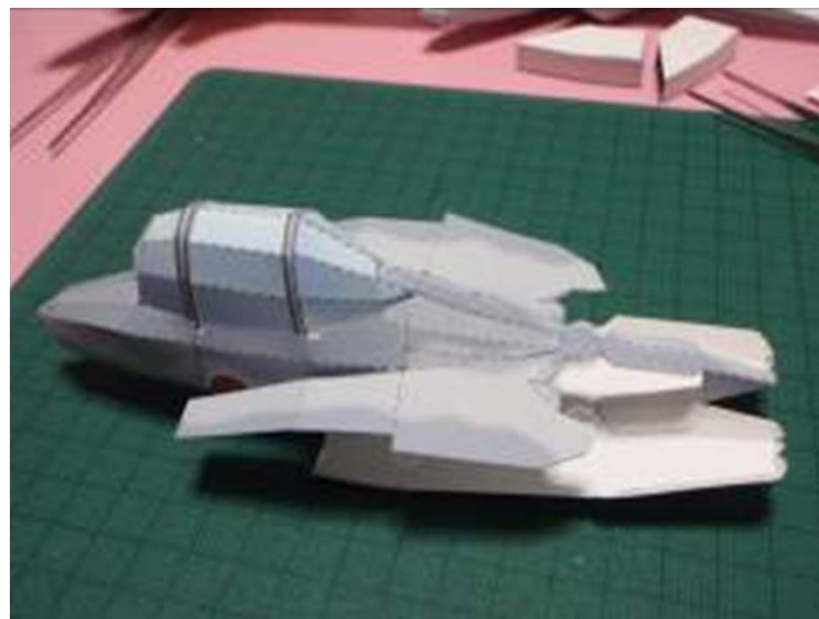
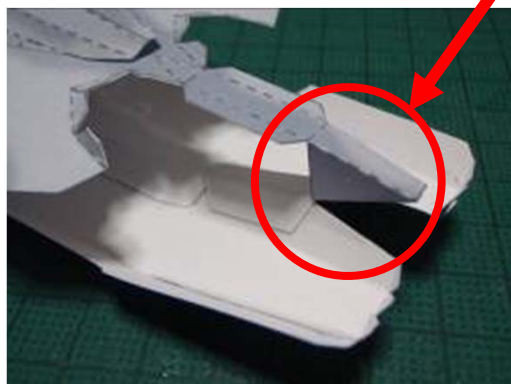



26、27をつくります。

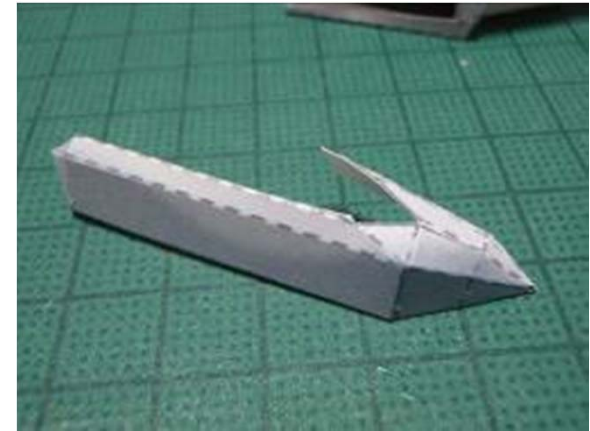

24、25をつくります。



25に26をそれぞれ24、25  
にとりつけます。

本体につくった、24と25をとりつける。  
のりしろ(——)がたくさんあるので、ひとつひとつ、とりつけて下さい。

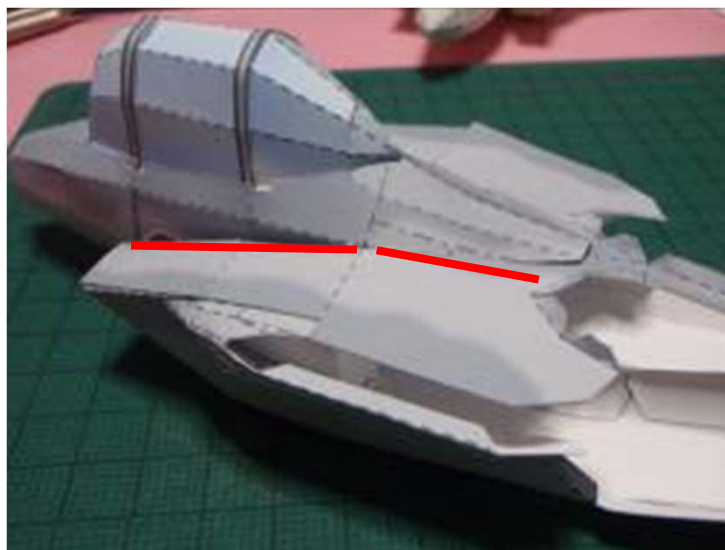
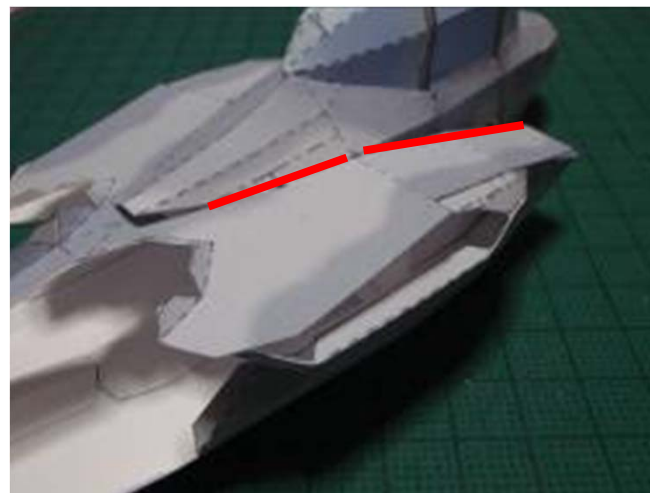
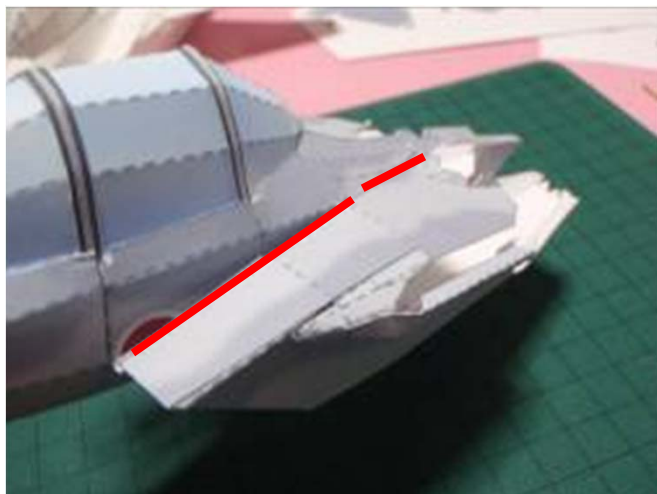





1をつくります。  
写真のように作ります。



1を本体にとりつけます。

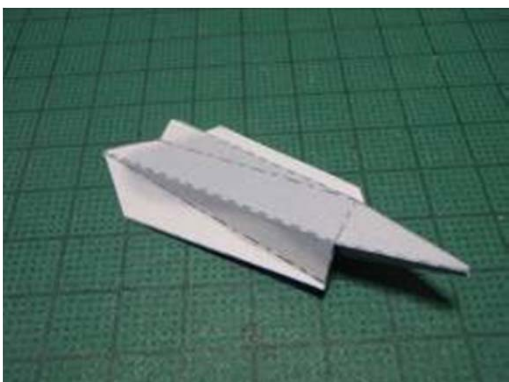

2をつくり、本体にとりつけ  
ます。





11をつくります。  
写真のように作ります。



11を本体にとりつけます。



12をつくり、本体にとりつけます。

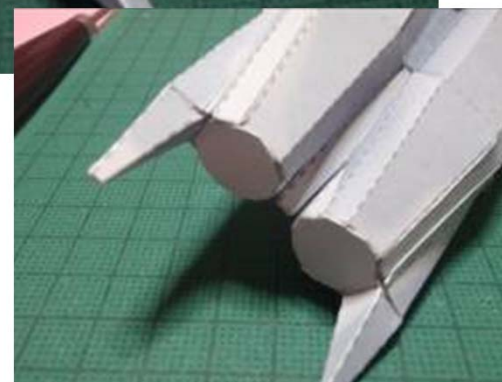



22, 23をつくります。  
半分を内側にし、まるめます。

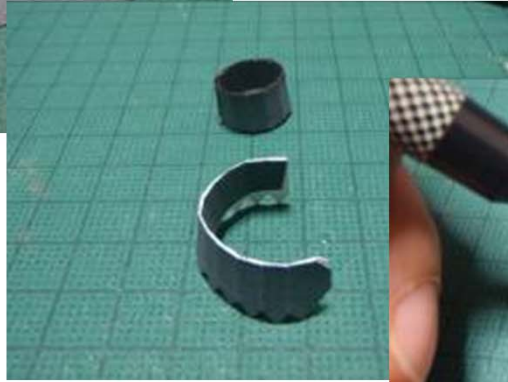

白くなった部分は、黒マジックで塗ると良いでしょう。

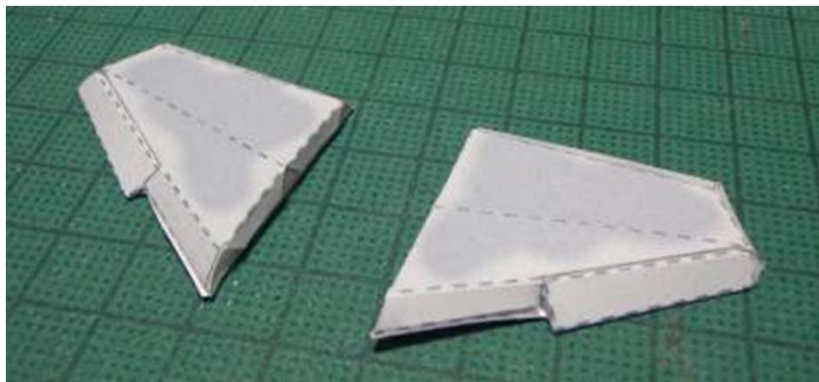

20、21をつくります。  
写真のようにつくります。





20, 21を本体にとりつけます。



5、6をつくります。  
左の写真のようにつくります。

18、19をつくります。  
右の写真のようにつくります。



## のり付け位置

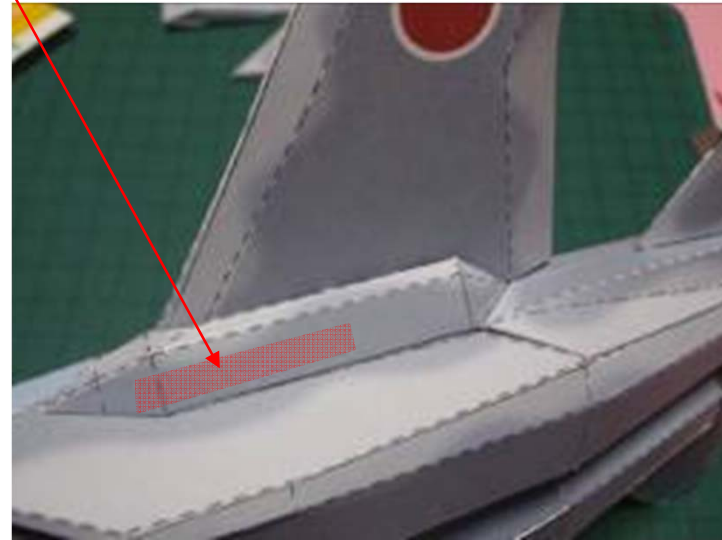
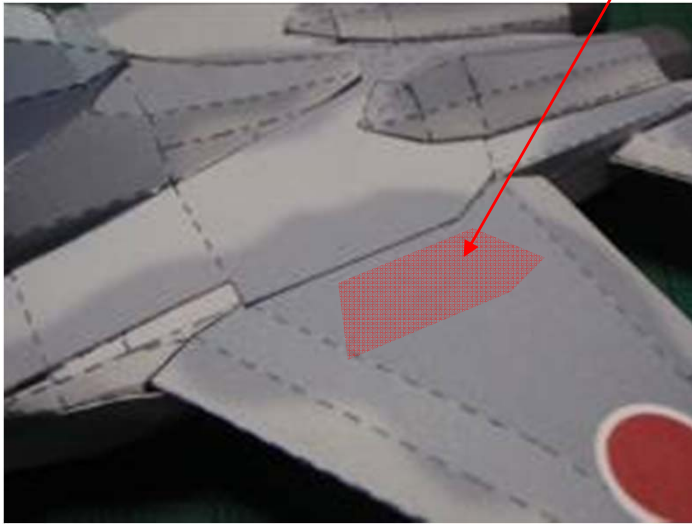

18、19を本体にとりつけます。  
上、下を写真のようにとりつけて下さい。  
のり付けするところは、おもてから見えない場所なので注意してください。

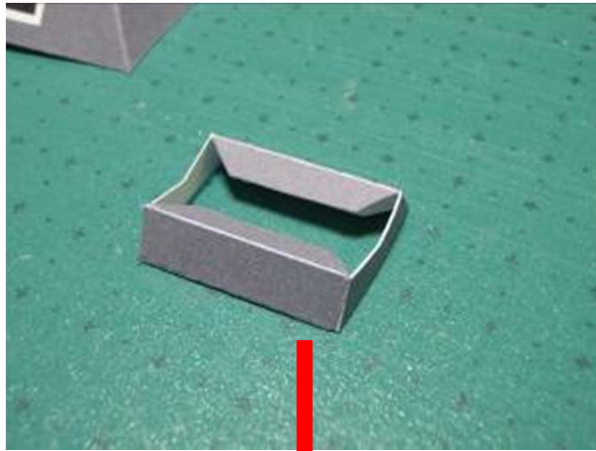

B6でタンク台をつくる。

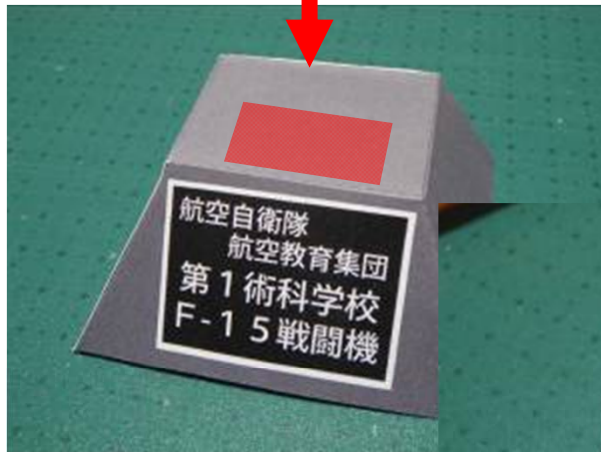

B5をつくり、B6をと  
りつける。

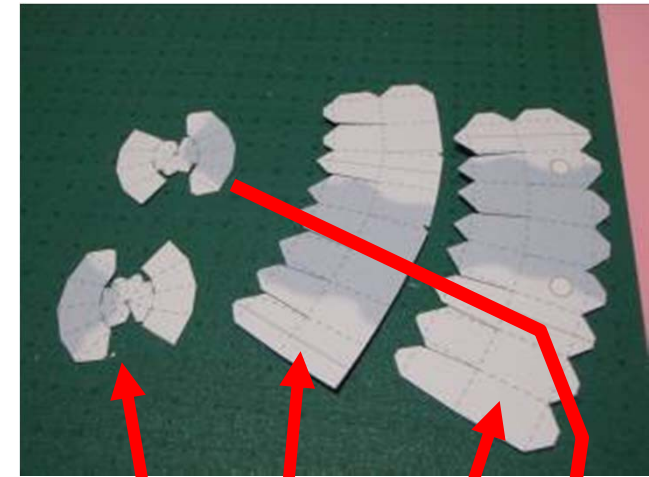

B1~B4でタンクをつ  
くる。



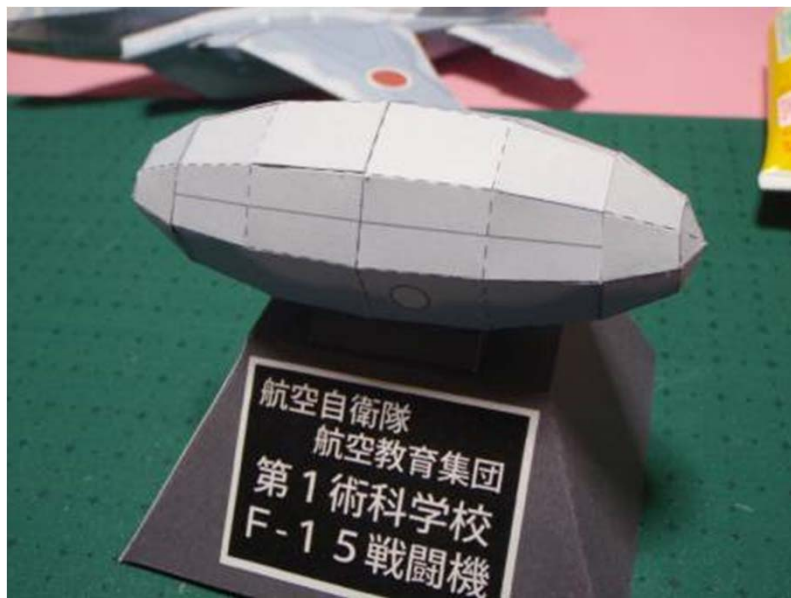

タンクをタンク台にとりつける。



本体をタンクにとりつける。

