

令和5年6月15日

契約担当官  
海上自衛隊東京業務隊経理科長  
金田 成

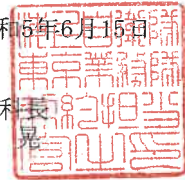

## 入札公告

次により、一般競争入札を実施します。

### 1 入札事項

| 調達要求番号                 | 件名       | 履行期限       | 履行場所         |
|------------------------|----------|------------|--------------|
| 05-1-3769-0026-0010-00 | 防衛記念章 以下 | 令和5年10月31日 | 東京業務隊（海幕補任課） |

### 2 参加資格

- （1）予算決算及び会計令第70条の規定に該当しない者であること。なお、未成年者、被保佐人又は被補助人であつて、契約締結のために必要な同意を得ている者は、同条中、特別な理由がある場合に該当する。
- （2）予算決算及び会計令第71条の規定に該当しない者であること。
- （3）令和04・0.5・06年度競争参加資格（全省庁統一資格）「物品の製造」のD等級以上に格付けされ、関東・甲信越地域の競争参加資格を有する者、又は当該競争参加資格を有していない者にあつては、競争執行日までに競争参加資格審査を受け、競争参加資格者名簿に登録され、当該競争参加資格を有すると認められた者であること。
- （4）防衛省大臣官房衛生監、防衛政策局長、防衛装備庁長官（以下「省指名停止権者」という。）又は海上幕僚長から「装備品等及び役務の調達に係る指名停止等の要領」に基づく指名停止の措置を受けている期間中の者でないこと。
- （5）前号により、現に指名停止を受けている者と資本関係又は人的関係のある者であつて、当該者と同種の物品の売買又は製造若しくは役務請負について防衛省と契約を行おうとする者でないこと。
- （6）原則、現に指名停止を受けている者の下請負については認めないものとする。  
ただし、真にやむを得ない理由を該当する省指名停止権者が認めた場合には、この限りではない。

### 3 仕様説明会日時等：なし

### 4 入札日時等

- （1）日時：令和5年7月7日 14:00から
- （2）場所：東京業務隊会議室（E2棟1階）

### 5 契約条項：製造請負契約一般条項

### 6 入札条件：入札及び契約心得のとおり

### 7 保証金に関する事項

- （1）入札保証金および契約保証金 免除
- （2）落札者が契約を結ばないときは、見積もった契約金額の100分の5に相当する金額を違約金として徴収する。

### 8 入札の無効

- （1）2項の参加資格のない者のした入札及び入札条件に違反した入札は無効とする。
- （2）同等品承認申請を行い、書面にて同等品承認の許可がおりていない場合は、同等品による応札は認められない。

### 9 契約書作成の要否

遅滞なく契約書の作成を要する。ただし、契約金額が150万円を超えず、特約条項を適用しない場合は、請書の作成をもって代えることができる。

### 10 入札書の記載金額

落札決定に当たっては、入札（見積）書に記載された金額に当該金額に10%に相当する額を加算した金額をもって落札価格とするので、入札（見積）者は、消費税及び地方消費税に係る課税事業者であるか免税事業者であるかを問わず、見積もった金額の110分の100に相当する金額を入札（見積）書に記載すること。

### 11 その他

- （1）入札への参加を希望する者は、資格審査結果通知書（写）を令和5年6月29日15時00分までに東京業務隊経理科契約係に提出し仕様書等を受領されたい。
- （2）郵送により入札を行う場合は、入札書を調達要求番号、件名を表記した封筒に封入した上、更に当該封筒を封入し、外封筒に当たる封筒の表面に「入札書在中」の旨を朱書きして、必ず書留又は簡易書留により入札日前日の13時30分までに到着するよう送付すること。
- （3）遅刻した者の入札は認めない。
- （4）契約条項及び入札心得は、海上自衛隊東京業務隊経理科事務室にあり。
- （5）仕様書及び不明事項については、海上自衛隊東京業務隊経理科契約係へ照会されたい。

所在地：東京都新宿区市谷本村町5番1号 防衛省市ヶ谷庁舎E1棟3階  
TEL：03-3268-3111（内線）57845 担当：川西  
FAX：03-5362-2525

調達要求番号: 05-1-3769-0026-0010-00

件名: 防衛記念章 以下

数量・単位: 44 件

① 参考見積書(御社書式)の提出について

令和5年6月29日 15:00まで

※本紙は必ず提出して下さい。

※参考見積書には調達要求番号・内訳を明記してください。

② 入札について

参加資格: 「物品の製造」 D等級以上

令和5年7月7日 14:00から

東京業務隊会議室(E2棟1階)

入札には別添の入札見積書(書式第9)を使用します。

入札見積書の金額は消費税抜きになります。

入札書の宛欄(左下)は空欄のままとしてください。その他は記入押印等お願いします。

入札は複数回に及ぶ場合がありますので、予め余分にご用意願います。

③ 契約関係書類について

契約関係書類は、インターネットにて海上自衛隊調達情報のページから、「入札公告」→「東京業務隊」→「一般競争入札公告」→画面下にエクセルのデータがあり、ダウンロードすることができます。

HPアドレス …… [http://www.mod.go.jp/msdf/bukei/nyusatsu\\_idx.html](http://www.mod.go.jp/msdf/bukei/nyusatsu_idx.html)

④ 仕様内容について

仕様内容については、要求元までお願いいたします。

要求元及び担当: 海幕補任課 森分

内線: 03-3268-3111 内50364

\* 仕様内容を検討した結果、入札に参加されない場合はご連絡をお願いします。

〒162-8803

東京都新宿区市谷本村町5-1

海上自衛隊東京業務隊経理科契約係

川西

TEL:03-3268-3111(内線57845)

FAX:03-5362-2525

# 内 訳 書

05-1-3769-0026-0010-00

| 一連<br>番号 | 品 名   | 単 位 | 数 量 | 単 価 | 金 額 | 規 格 等 | 備 考                 | 受領<br>数量 |
|----------|-------|-----|-----|-----|-----|-------|---------------------|----------|
| 1        | 防衛記念章 | EA  | 10  |     |     | 第3号   | 第2級賞詞受賞者            |          |
| 2        | 防衛記念章 | EA  | 60  |     |     | 第4号   | 第3級賞詞受賞者(災害派遣)      |          |
| 3        | 防衛記念章 | EA  | 15  |     |     | 第5号   | 第3級賞詞受賞者(無事故・自主募集)  |          |
| 4        | 防衛記念章 | EA  | 150 |     |     | 第6号   | 第3級賞詞受賞者(発明・業務改善)   |          |
| 5        | 防衛記念章 | EA  | 200 |     |     | 第7号   | 第3級賞詞受賞者(訓練演習・職務精励) |          |
| 6        | 防衛記念章 | EA  | 30  |     |     | 第8号   | 第4級賞詞受賞者(災害派遣)      |          |
| 7        | 防衛記念章 | EA  | 85  |     |     | 第9号   | 第4級賞詞受賞者(無事故・自主募集)  |          |
| 8        | 防衛記念章 | EA  | 480 |     |     | 第10号  | 第4級賞詞受賞者(発明・業務改善)   |          |
| 9        | 防衛記念章 | EA  | 730 |     |     | 第11号  | 第4級賞詞受賞者(訓練演習・職務精励) |          |
| 10       | 防衛記念章 | EA  | 205 |     |     | 第12号  | 第5級賞詞受賞者(災害派遣)      |          |

# 内 訳 書

05-1-3769-0026-0010-00

| 連番号 | 品名    | 単位 | 数量    | 単価 | 金額 | 規格等  | 備考                  | 受領数量 |
|-----|-------|----|-------|----|----|------|---------------------|------|
| 11  | 防衛記念章 | EA | 350   |    |    | 第13号 | 第5級賞詞受賞者(無事故・自主募集)  |      |
| 12  | 防衛記念章 | EA | 740   |    |    | 第14号 | 第5級賞詞受賞者(発明・業務改善)   |      |
| 13  | 防衛記念章 | EA | 1,050 |    |    | 第15号 | 第5級賞詞受賞者(訓練演習・職務精励) |      |
| 14  | 防衛記念章 | EA | 105   |    |    | 第16号 | 安全功労・防災功労表彰に係る業務従事者 |      |
| 15  | 防衛記念章 | EA | 410   |    |    | 第17号 | 特別賞状受賞に係る業務従事者      |      |
| 16  | 防衛記念章 | EA | 185   |    |    | 第18号 | 第1級賞状に係る業務従事者       |      |
| 17  | 防衛記念章 | EA | 10    |    |    | 第19号 | 将たる指揮官              |      |
| 18  | 防衛記念章 | EA | 5     |    |    | 第20号 | 将補たる指揮官             |      |
| 19  | 防衛記念章 | EA | 15    |    |    | 第21号 | 1佐たる指揮官             |      |
| 20  | 防衛記念章 | EA | 115   |    |    | 第22号 | 2・3佐たる指揮官           |      |

# 内 訳 書

05-1-3769-0026-0010-00

| 一連<br>番号 | 品 名   | 単 位 | 数 量 | 単 価 | 金 額 | 規 格 等 | 備 考                          | 受領<br>数量 |
|----------|-------|-----|-----|-----|-----|-------|------------------------------|----------|
| 21       | 防衛記念章 | EA  | 10  |     |     | 第23号  | 1尉たる指揮官                      |          |
| 22       | 防衛記念章 | EA  | 30  |     |     | 第24号  | 将たる指揮官を<br>補佐する上級曹<br>長等     |          |
| 23       | 防衛記念章 | EA  | 35  |     |     | 第25号  | 将補たる指揮官<br>を補佐する上級<br>曹長等    |          |
| 24       | 防衛記念章 | EA  | 45  |     |     | 第26号  | 1佐たる指揮官を<br>補佐する上級曹<br>長等    |          |
| 25       | 防衛記念章 | EA  | 45  |     |     | 第27号  | 2佐・3佐たる指<br>揮官を補佐する<br>上級曹長等 |          |
| 26       | 防衛記念章 | EA  | 30  |     |     | 第28号  | 1尉たる指揮官を<br>補佐する上級曹<br>長等    |          |
| 27       | 防衛記念章 | EA  | 40  |     |     | 第29号  | 内局勤務                         |          |
| 28       | 防衛記念章 | EA  | 430 |     |     | 第31号  | 各幕勤務                         |          |
| 29       | 防衛記念章 | EA  | 200 |     |     | 第33号  | 情報本部                         |          |
| 30       | 防衛記念章 | EA  | 30  |     |     | 第36号  | 防衛監察本部勤<br>務者                |          |

# 内 訳 書

05-1-3769-0026-0010-00

| 一連<br>番号 | 品 名   | 単 位 | 数 量   | 単 価 | 金 額 | 規 格 等 | 備 考           | 受領<br>数量 |
|----------|-------|-----|-------|-----|-----|-------|---------------|----------|
| 31       | 防衛記念章 | EA  | 250   |     |     | 第37号  | 防衛装備庁         |          |
| 32       | 防衛記念章 | EA  | 30    |     |     | 第38号  | 内閣官房等勤務者      |          |
| 33       | 防衛記念章 | EA  | 1,205 |     |     | 第39号  | 25年以上勤務者      |          |
| 34       | 防衛記念章 | EA  | 1,185 |     |     | 第40号  | 10年以上勤務者      |          |
| 35       | 防衛記念章 | EA  | 90    |     |     | 第41号  | 海外勤務経験者       |          |
| 36       | 防衛記念章 | EA  | 350   |     |     | 第42号  | 海賊対処          |          |
| 37       | 防衛記念章 | EA  | 155   |     |     | 第43号  | 国内における大規模災害   |          |
| 38       | 防衛記念章 | EA  | 300   |     |     | 第44号  | 国際貢献(PKO・国緊等) |          |
| 39       | 防衛記念章 | EA  | 150   |     |     | 第45号  | 国際貢献(テロ対策特措法) |          |
| 40       | 防衛記念章 | EA  | 1,280 |     |     | 第47号  | 国家的行事         |          |

# 書 内 訳

05-1-3769-0026-0010-00

| 一連<br>番号 | 品 名   | 単位 | 数 量   | 単 価 | 金 額  | 規 格 等 | 備 考     | 受領<br>数量 |
|----------|-------|----|-------|-----|------|-------|---------|----------|
| 41       | 防衛記念章 | EA | 1,255 |     |      | 第48号  | 海外訓練経験者 |          |
| 42       | 桜花    | EA | 2,550 |     |      | 金     |         |          |
| 43       | 桜花    | EA | 3,480 |     |      | 銀     |         |          |
| 44       | 台座    | EA | 1,250 |     |      | 1個用   |         |          |
|          |       |    |       |     | 以下余白 |       |         |          |

調達要求番号： 05-1-3769-0026-0010-00

| 海上自衛隊仕様書 |              |                |               |
|----------|--------------|----------------|---------------|
| 物品番号等    |              | 仕様書番号          | 0026P-9-00006 |
| 名称       | 防衛記念章 第3号 以下 | 大臣承認年月日        | —             |
|          |              | 作成年月日          | 令和5年5月19日     |
|          |              | 改正年月日          | —             |
|          |              | 海上幕僚監部人事教育部補任課 |               |

## 1 総則

### 1.1 適用範囲

この仕様書は、海上幕僚監部人事教育部補任課において調達する防衛記念章第3号以下について規定する。

### 1.2 関連文書

以下に示す関連文書は、この仕様書に規定した事項の理解を助けるためのものであり、この仕様書の一部をなすものではない。

#### 法令等

海上自衛隊契約規則の実施に関する細部（海幕経第183号。27.3.18）

海上自衛隊補給実施要領（補本装補第2072号。18.12.27）

## 2 製品に関する要求

### 2.1 品名・規格・数量等

品名・規格・数量等は、表1による。

表1—品名・規格・数量等

| 番号 | 品名    | 規格   | 単位 | 数量   | 材料・加工・形状・寸法 | 色・配色    |
|----|-------|------|----|------|-------------|---------|
| 1  | 防衛記念章 | 第3号  | EA | 10   | 付図1～付図3のとおり | 付図4のとおり |
| 2  | 防衛記念章 | 第4号  | EA | 60   |             |         |
| 3  | 防衛記念章 | 第5号  | EA | 15   |             |         |
| 4  | 防衛記念章 | 第6号  | EA | 150  |             | 付図5のとおり |
| 5  | 防衛記念章 | 第7号  | EA | 200  |             |         |
| 6  | 防衛記念章 | 第8号  | EA | 30   |             | 付図6のとおり |
| 7  | 防衛記念章 | 第9号  | EA | 85   |             |         |
| 8  | 防衛記念章 | 第10号 | EA | 480  |             |         |
| 9  | 防衛記念章 | 第11号 | EA | 730  |             | 付図7のとおり |
| 10 | 防衛記念章 | 第12号 | EA | 205  |             |         |
| 11 | 防衛記念章 | 第13号 | EA | 350  |             | 付図8のとおり |
| 12 | 防衛記念章 | 第14号 | EA | 740  |             |         |
| 13 | 防衛記念章 | 第15号 | EA | 1050 |             |         |
| 14 | 防衛記念章 | 第16号 | EA | 105  |             | 付図9のとおり |
| 15 | 防衛記念章 | 第17号 | EA | 410  |             |         |
| 16 | 防衛記念章 | 第18号 | EA | 185  |             |         |
| 17 | 防衛記念章 | 第19号 | EA | 10   |             |         |
| 18 | 防衛記念章 | 第20号 | EA | 5    |             |         |



表 1 一品名・規格・数量等 (続き)

| 番号 | 品名    | 規格等  | 単位  | 数量   | 材料・加工・形状・寸法 | 色・配色           |
|----|-------|------|-----|------|-------------|----------------|
| 19 | 防衛記念章 | 第21号 | E A | 15   | 付図1～付図3のとおり | 付図10<br>のとおり   |
| 20 | 防衛記念章 | 第22号 | E A | 115  |             |                |
| 21 | 防衛記念章 | 第23号 | E A | 10   |             | 付図11<br>のとおり   |
| 22 | 防衛記念章 | 第24号 | E A | 30   |             |                |
| 23 | 防衛記念章 | 第25号 | E A | 35   |             | 付図12<br>のとおり   |
| 24 | 防衛記念章 | 第26号 | E A | 45   |             |                |
| 25 | 防衛記念章 | 第27号 | E A | 45   |             | 付図13<br>のとおり   |
| 26 | 防衛記念章 | 第28号 | E A | 30   |             |                |
| 27 | 防衛記念章 | 第29号 | E A | 40   |             | 付図14<br>のとおり   |
| 28 | 防衛記念章 | 第31号 | E A | 430  |             |                |
| 29 | 防衛記念章 | 第33号 | E A | 200  |             | 付図15<br>のとおり   |
| 30 | 防衛記念章 | 第36号 | E A | 30   |             |                |
| 31 | 防衛記念章 | 第37号 | E A | 250  |             | 付図16<br>のとおり   |
| 32 | 防衛記念章 | 第38号 | E A | 30   |             |                |
| 33 | 防衛記念章 | 第39号 | E A | 1205 |             | 付図17<br>のとおり   |
| 34 | 防衛記念章 | 第40号 | E A | 1185 |             |                |
| 35 | 防衛記念章 | 第41号 | E A | 90   |             | 付図18及び付図19のとおり |
| 36 | 防衛記念章 | 第42号 | E A | 350  |             |                |
| 37 | 防衛記念章 | 第43号 | E A | 155  |             | 付図20及び付図21のとおり |
| 38 | 防衛記念章 | 第44号 | E A | 300  |             |                |
| 39 | 防衛記念章 | 第45号 | E A | 150  | 付図22のとおり    |                |
| 40 | 防衛記念章 | 第47号 | E A | 1280 |             |                |
| 41 | 防衛記念章 | 第48号 | E A | 1255 |             |                |
| 42 | 桜花    | 金    | E A | 2550 |             |                |
| 43 | 桜花    | 銀    | E A | 3480 |             |                |
| 44 | 台座    | 1個用  | E A | 1250 |             |                |

## 2.2 外観

仕上がりは良好で、傷・汚れなどの欠陥があつてはならない。

## 2.3 出来上がり見本の提示

- a) この調達における色見本は、契約決定後に監督官から契約相手方に示す。
- b) 契約相手方は、出来上がり見本を監督官に提示し確認を得た後に製造すること。  
なお、監督官の確認を得ずに製造し納品された場合、検査官は受け取りを拒否する場合があります。

## 3 履行場所

契約相手方工場等

## 4 納入場所

東京業務隊 (海上幕僚監部人事教育部補任課)

## 5 包装

### 5.1 外装

一般商習慣によるものとする。

### 5.2 内装

防衛記念章は1個ずつ白色の紙箱に収納し、箱の表面に品名及び規格を明記すること。桜花及び台座は規格毎に50個ずつビニール袋に入れること。

## 6 監督・検査

### 6.1 監督

監督は、この仕様書に基づく必要な指示及び監督により行う。

### 6.2 検査

#### 6.2.1 完成検査

完成検査は、2項に示した外観及び品質等について行う。

#### 6.2.2 受領検査

受領検査は、数量等について行う。

## 7 その他の指示

### 7.1 提出書類

提出書類は、表2のとおりとする。

表2－提出書類

| 番号 | 書類名    | 部数 | 提出時期    | 提出先   | 備考       |
|----|--------|----|---------|-------|----------|
| 1  | 検査等申請書 | 5  | 完成検査時   | 検査官   | 書式第22    |
| 2  | 納品書    | 5  | 納品時     | 受領検査官 | 海補3021様式 |
| 3  | 終了届    | 3  | 終了後速やかに | 検査官   | 書式第22    |

### 7.2 疑義事項

この仕様書において疑義が発生した場合は、契約担当官等と協議するものとする。

| 区 分              |        | 規 定            |                    |
|------------------|--------|----------------|--------------------|
| 生 地              | 原 糸    | たて             | キュプラ               |
|                  |        | よこ             | レーヨン               |
|                  | 番 手    | たて             | 56 / 2 d t e x     |
|                  |        | よこ             | 490 d t e x (3本合撚) |
|                  | 組 織    | 平織             | ※注1                |
|                  | 生地幅 cm | 3.6            |                    |
|                  | 密 度    | たて 本 / 生地幅     | 240以上              |
|                  |        | よこ 本 / 3 cm    | 37~38              |
| 糸の染色堅牢度 (耐光)     |        | 3級以上           |                    |
| 金 属 し ん<br>押 え 金 |        | アルミ板 厚さ0.3mm以上 |                    |

※注1 モアレ加工を施すものとする。

付図1-材料及び加工

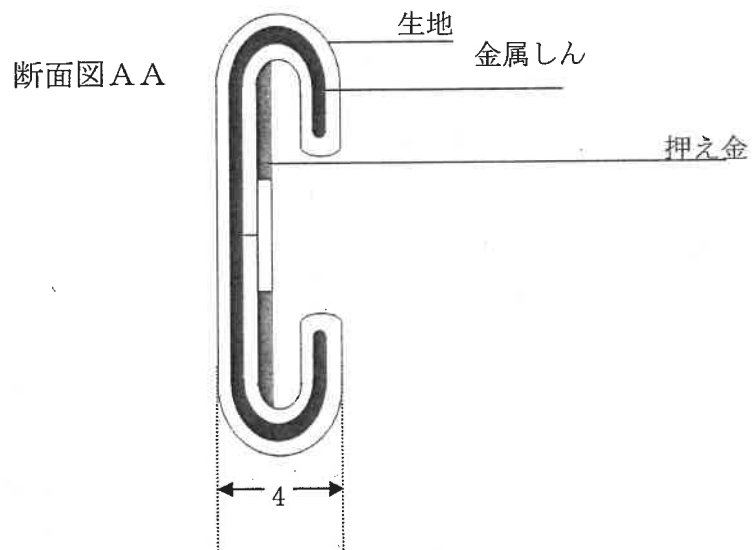
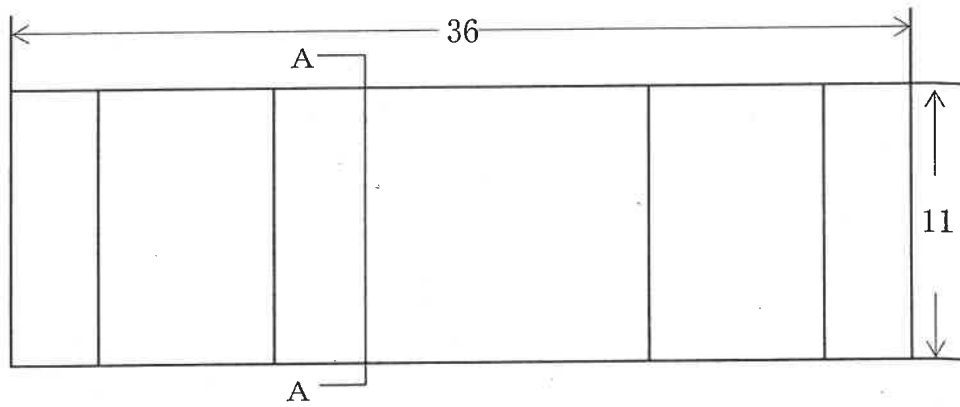

※数字は寸法を示し, 単位はミリメートルとする。

付図 2 - 形状及び寸法

## 金属しん

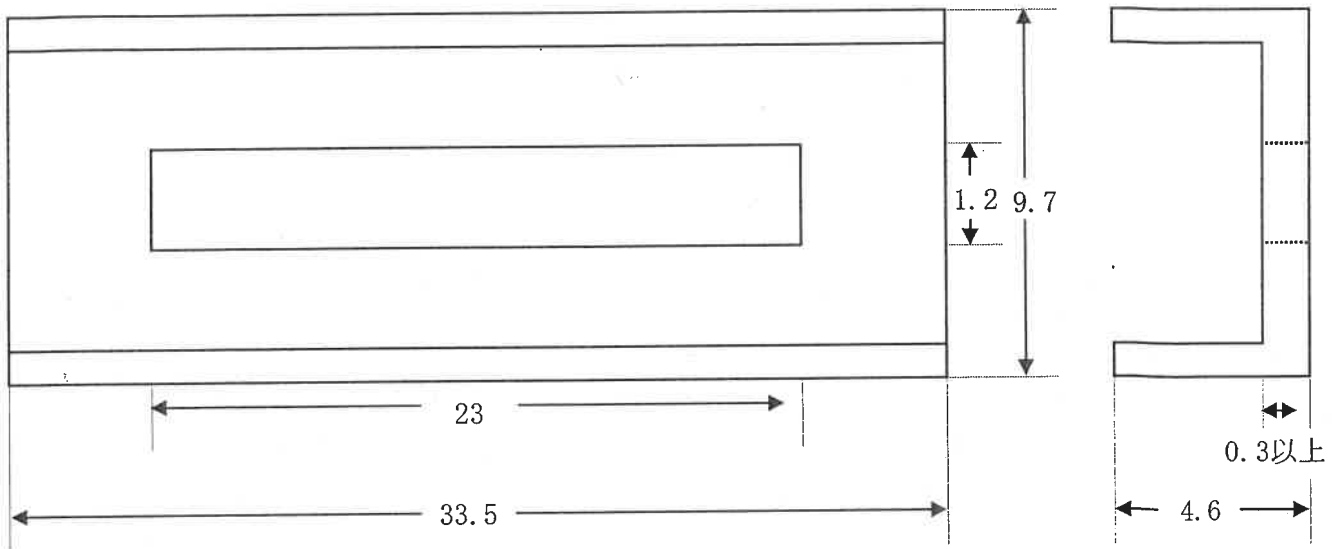

## 押え金

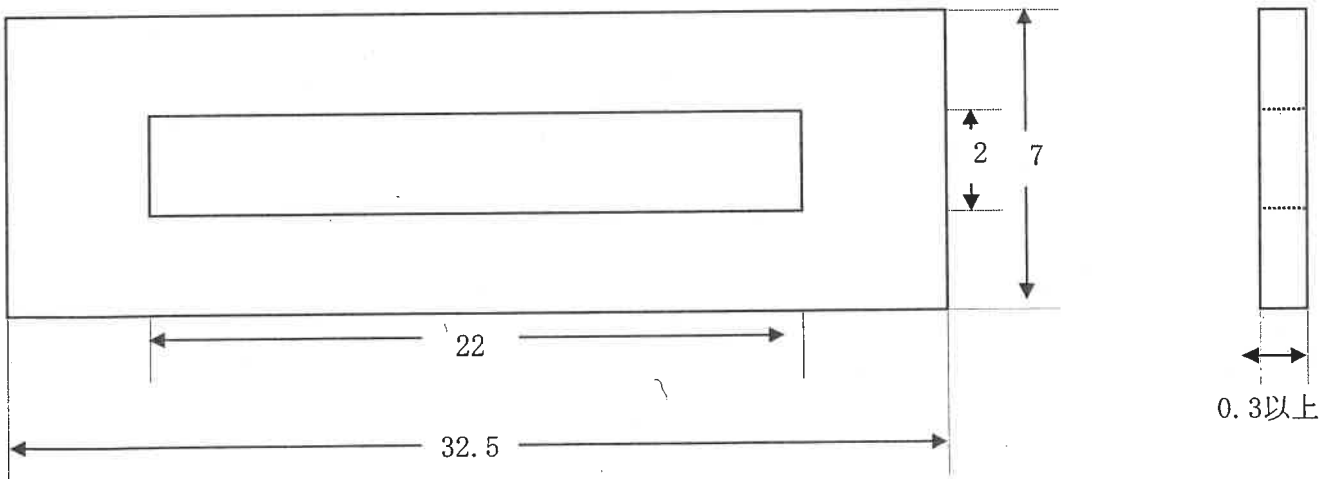

※数字は寸法を示し, 単位はミリメートルとする。

付図3 - 形状及び寸法

数字は、寸法を示し、単位はミリメートルとする。

第3号防衛記念章

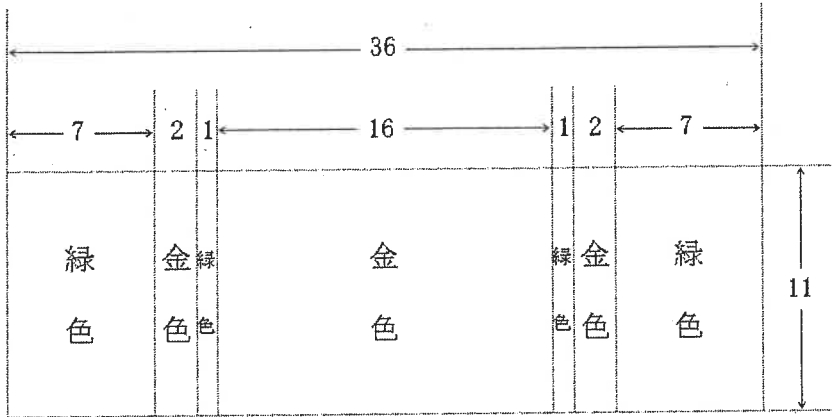

第4号防衛記念章

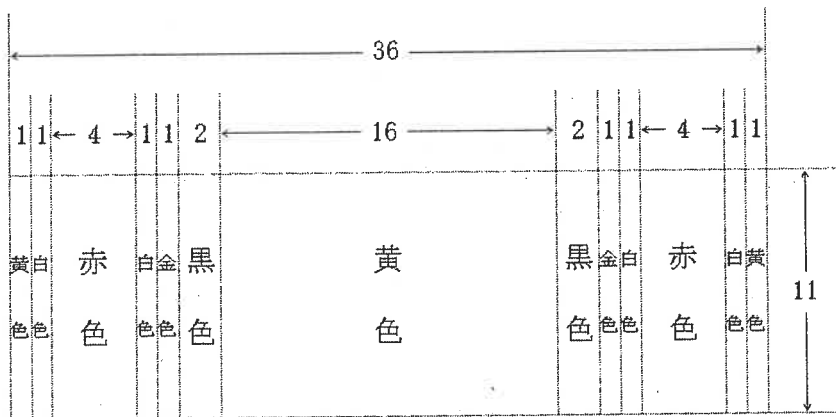

第5号防衛記念章

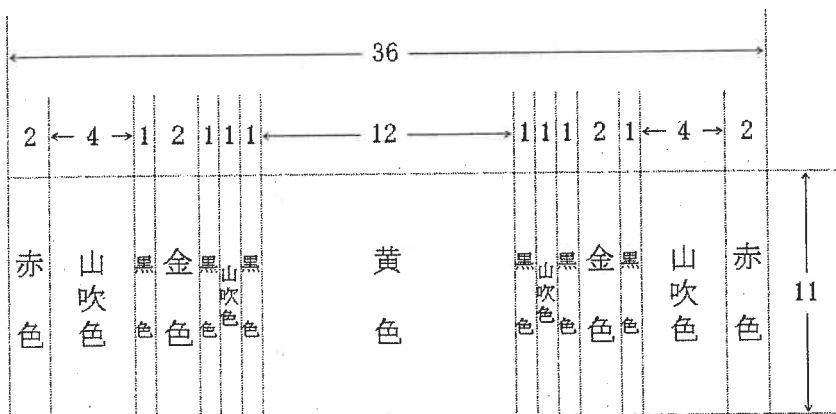

付図4 一色・配色

数字は、寸法を示し、単位はミリメートルとする。

### 第6号防衛記念章

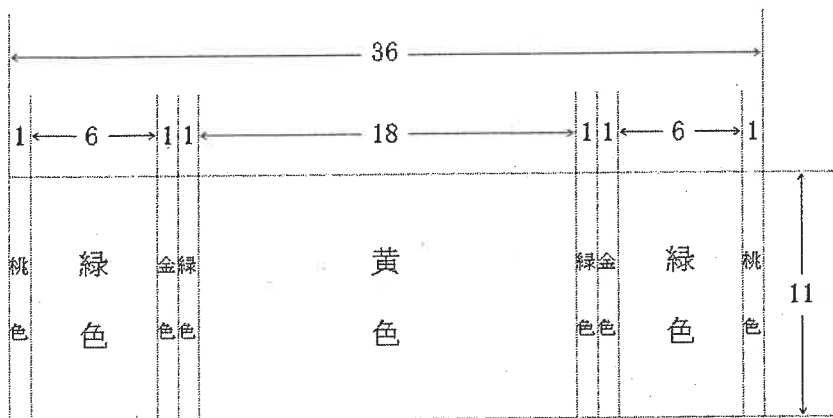

### 第7号防衛記念章

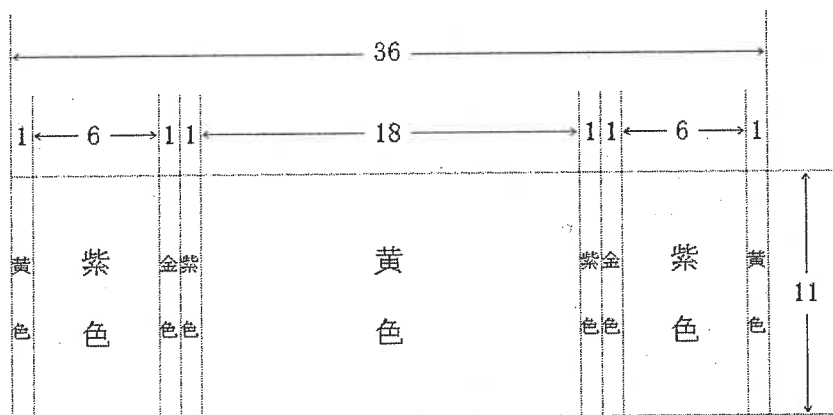

### 第8号防衛記念章

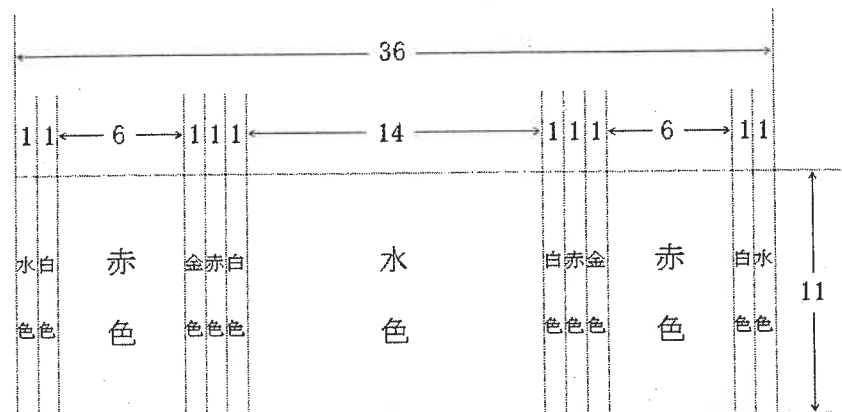

数字は、寸法を示し、単位はミリメートルとする。

第9号防衛記念章

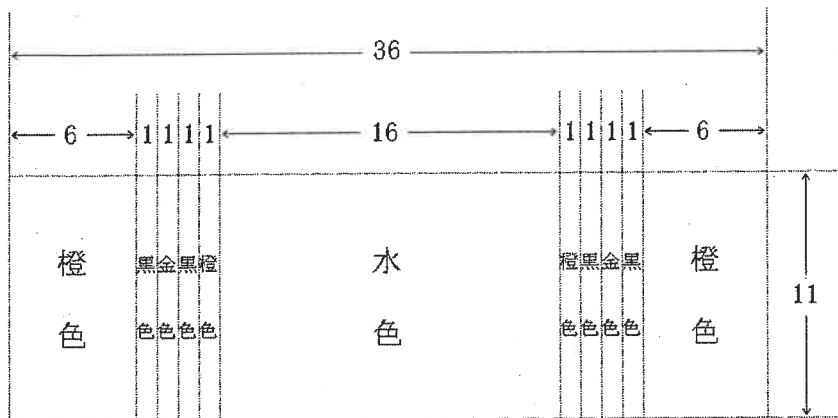

第10号防衛記念章

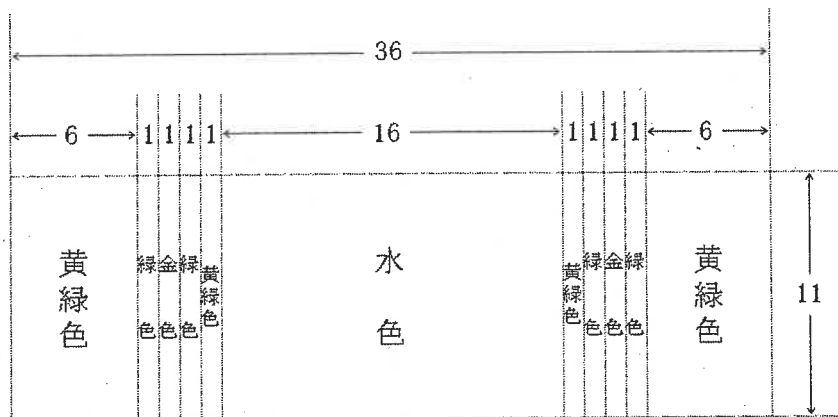

第11号防衛記念章

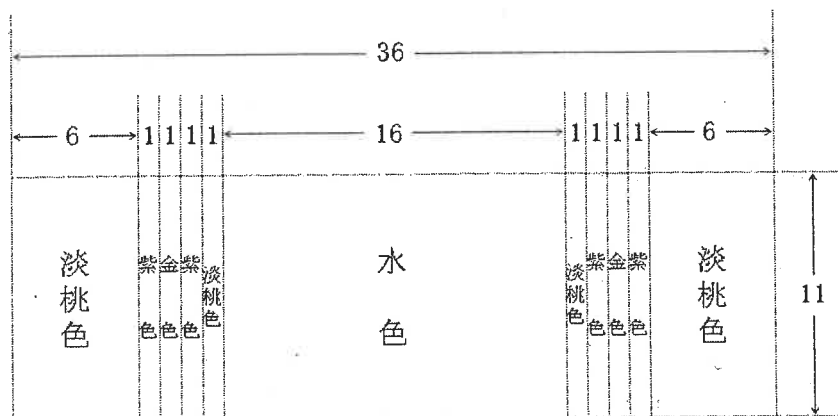

付図6-色・配色



数字は、寸法を示し、単位はミリメートルとする。

第12号防衛記念章

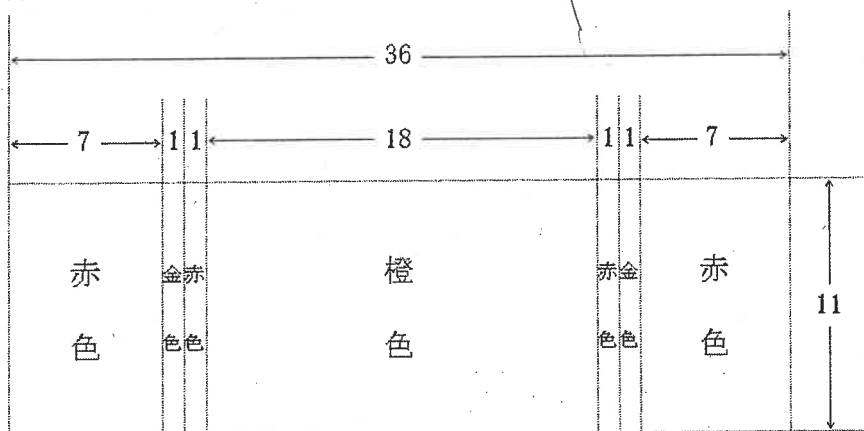

第13号防衛記念章

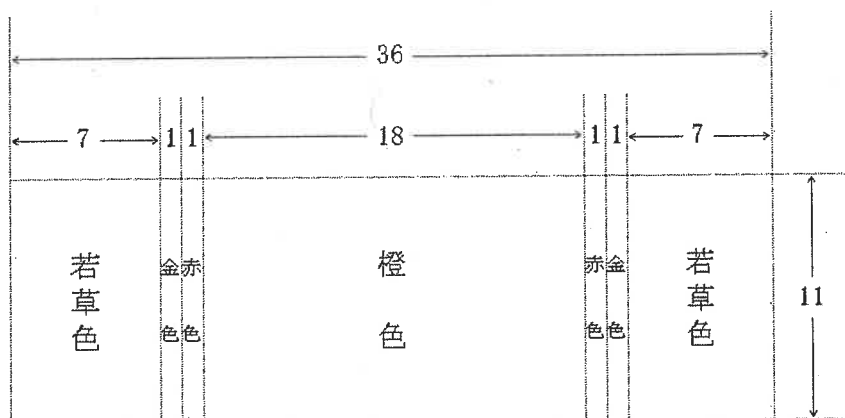

第14号防衛記念章

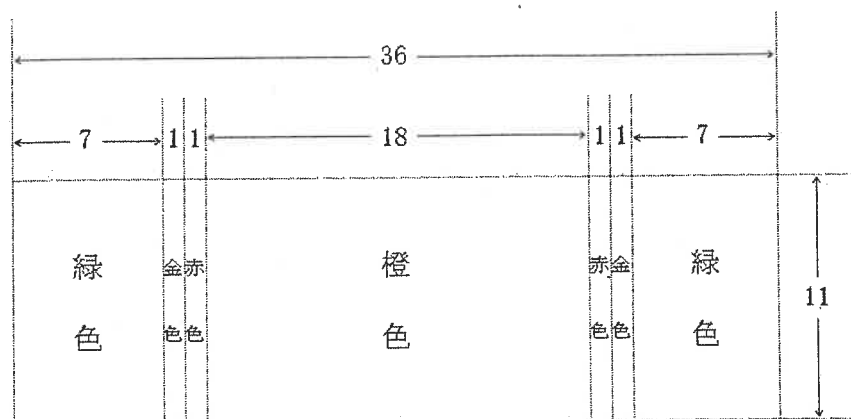

付図7 一色・配色

数字は、寸法を示し、単位はミリメートルとする。

第15号防衛記念章

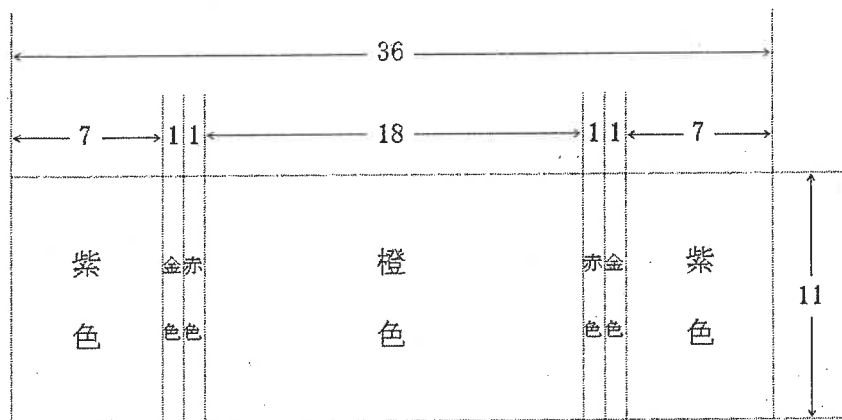

第16号防衛記念章

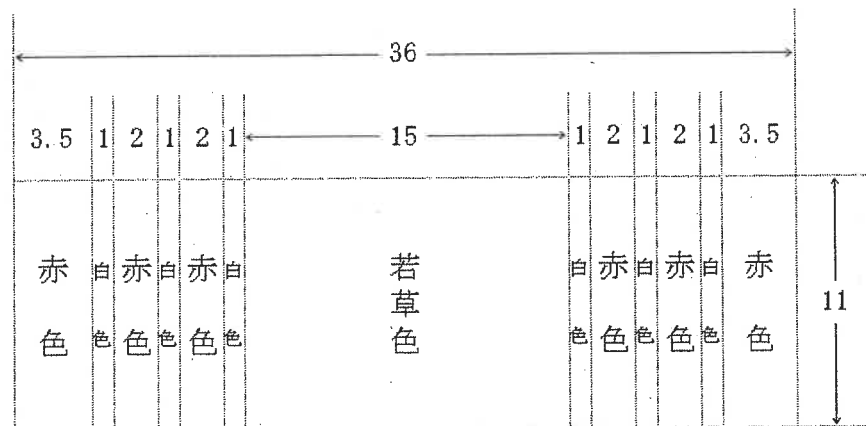

第17号防衛記念章

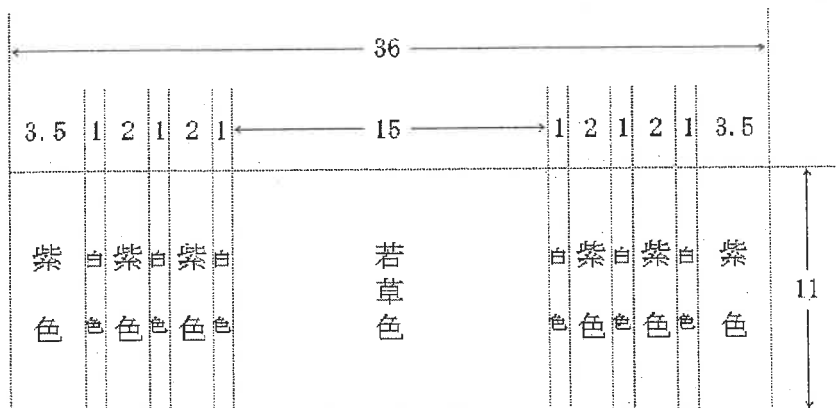

付図8 色・配色

数字は、寸法を示し、単位はミリメートルとする。

第18号防衛記念章

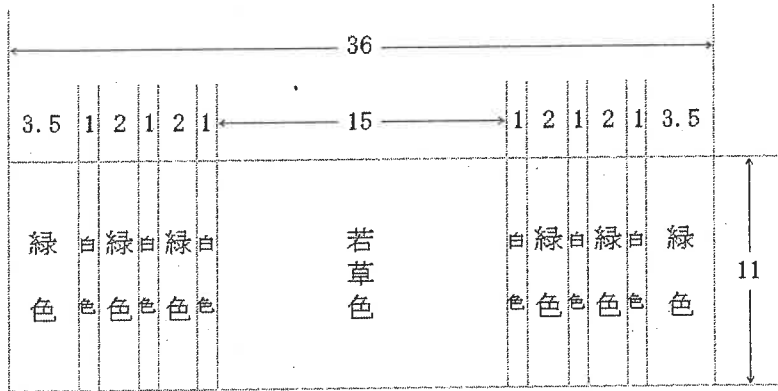

第19号防衛記念章

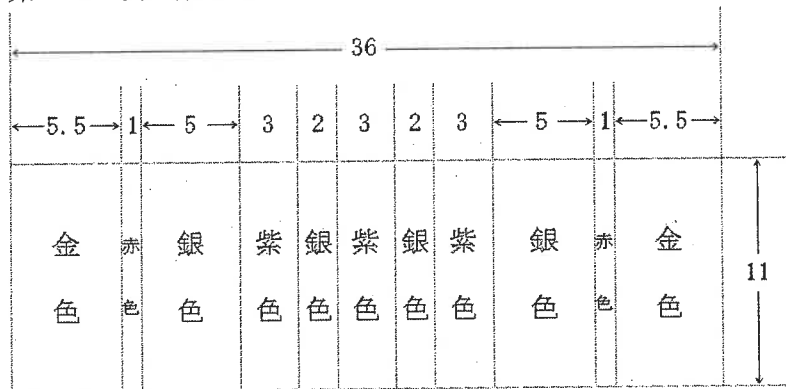

第20号防衛記念章

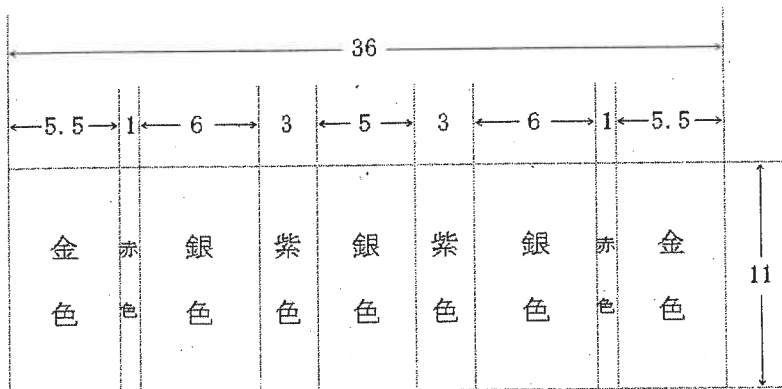

付図9-色・配色

数字は、寸法を示し、単位はミリメートルとする。

第21号防衛記念章

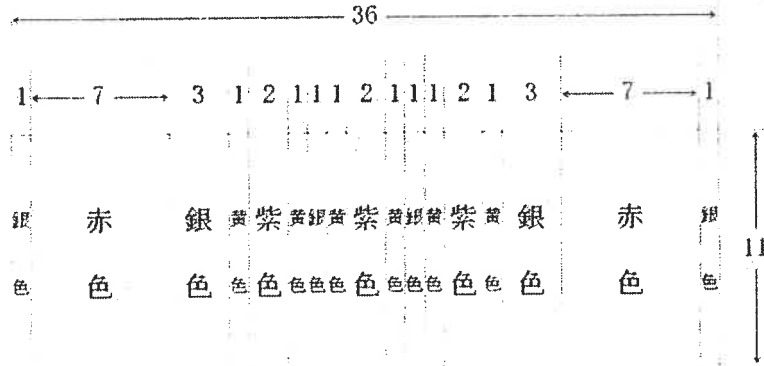

第22号防衛記念章

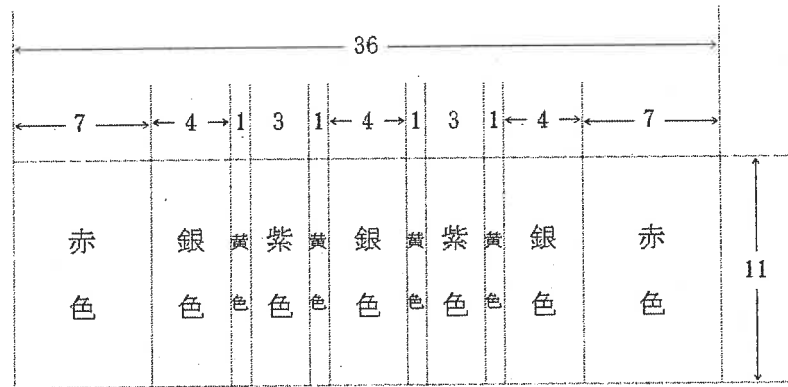

第23号防衛記念章

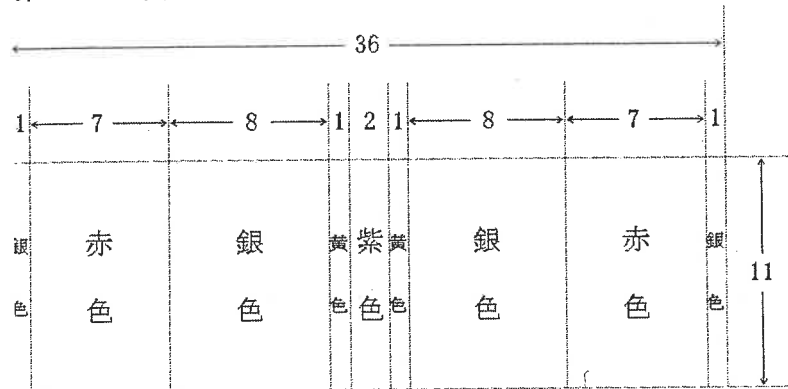

付図10-色・配色

数字は、寸法を示し、単位はミリメートルとする。

第24号防衛記念章

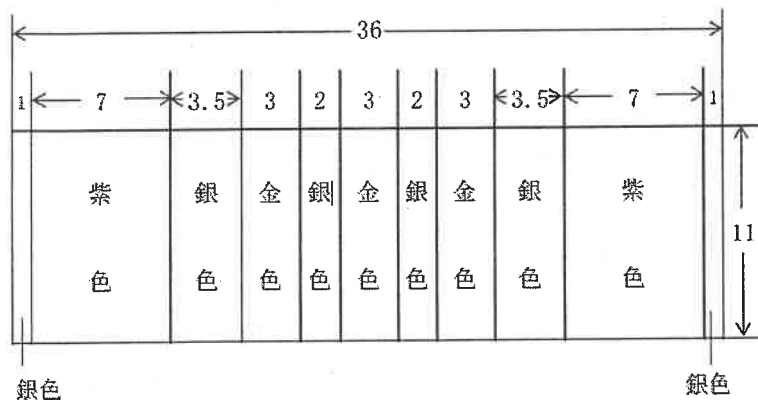

第25号防衛記念章

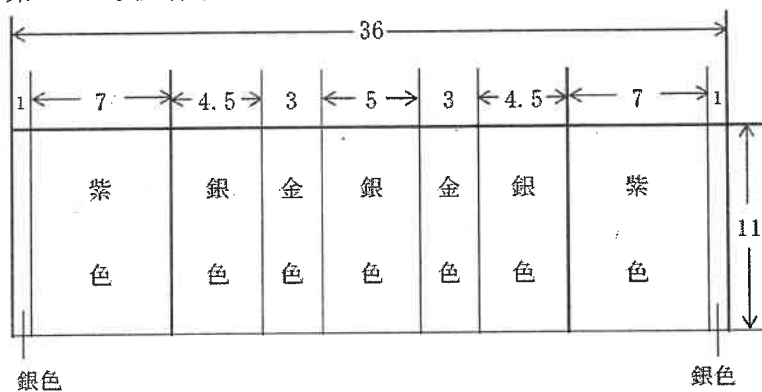

第26号防衛記念章

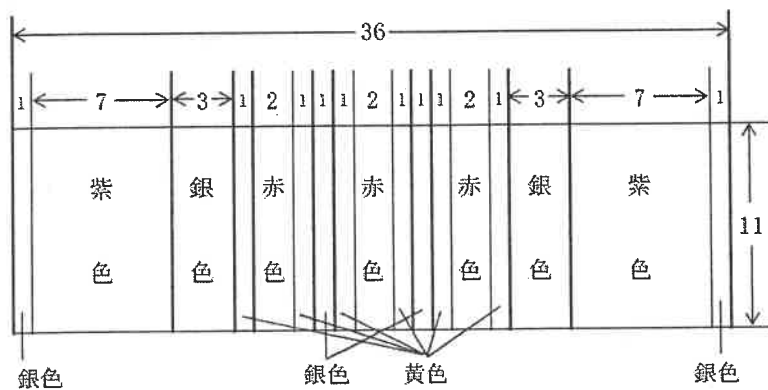

付図11 一色・配色

数字は、寸法を示し、単位はミリメートルとする。

第27号防衛記念章

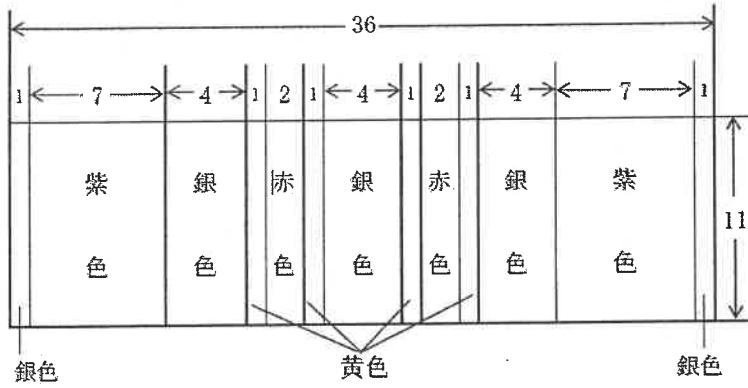

第28号防衛記念章

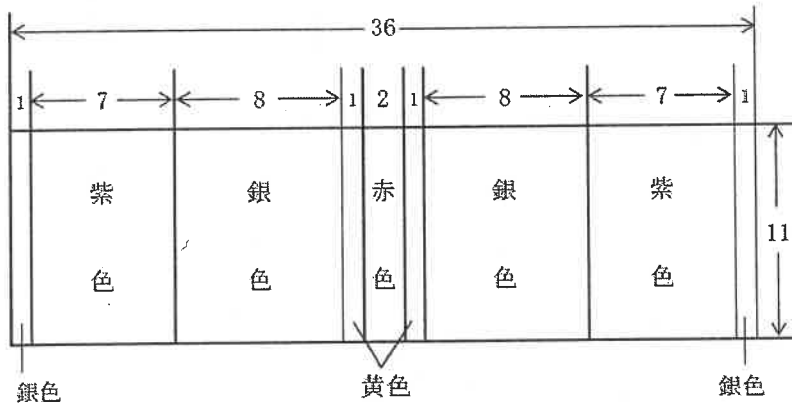

第29号防衛記念章

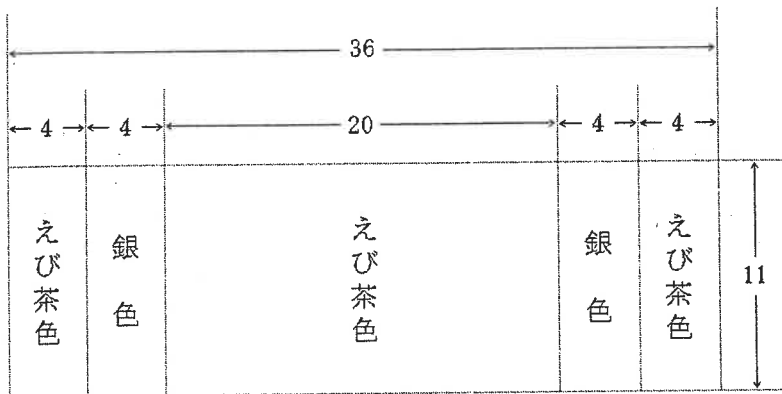

付図12 一色・配色

数字は、寸法を示し、単位はミリメートルとする。

第31号防衛記念章

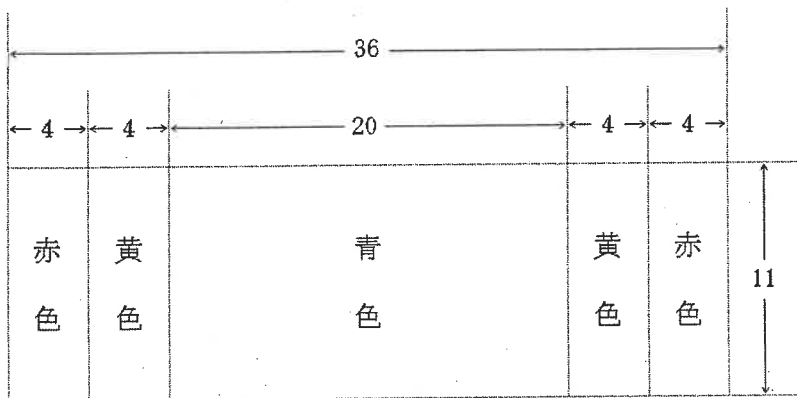

第33号防衛記念章

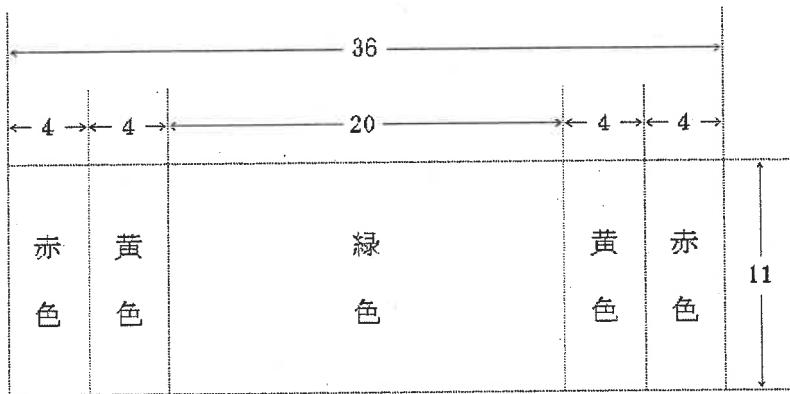

第36号防衛記念章

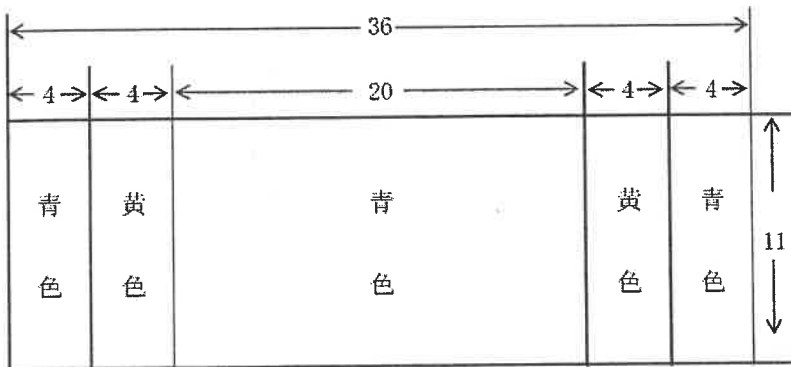

付図13-色・配色

数字は、寸法を示し、単位はミリメートルとする。

第37号防衛記念章

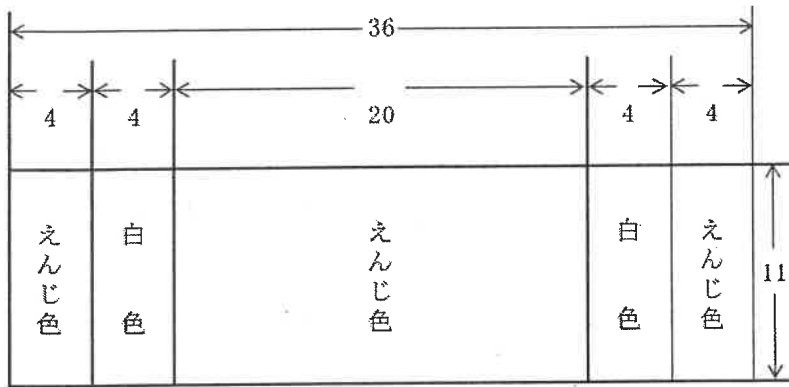

第38号防衛記念章

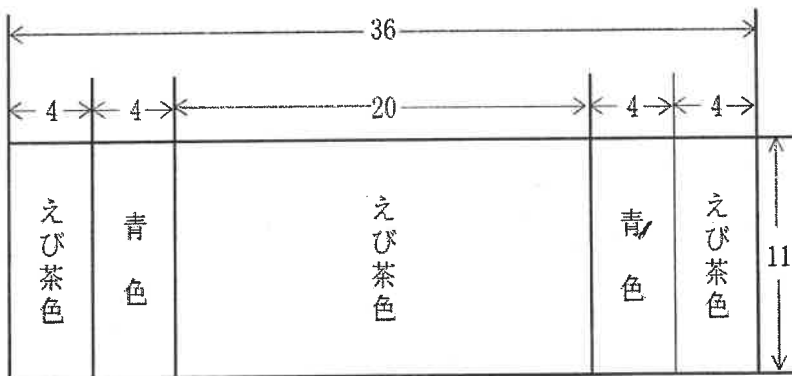

第39号防衛記念章

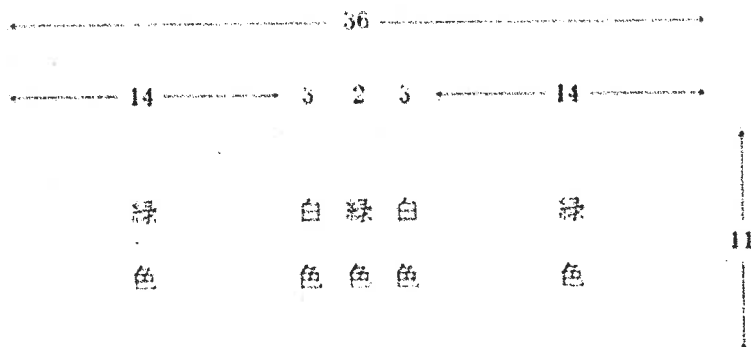

付図14-色・配色



数字は、寸法を示し、単位はミリメートルとする。

第40号防衛記念章

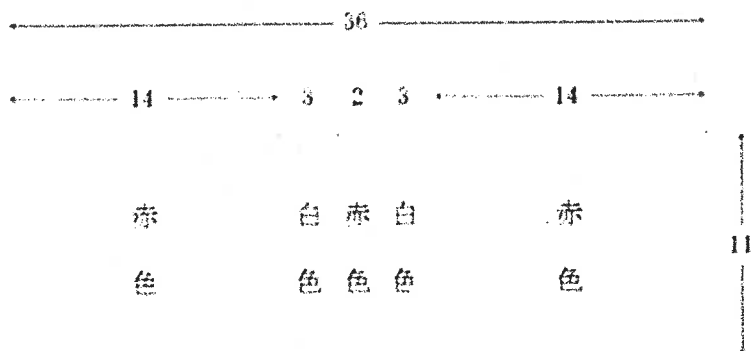

第41号防衛記念章

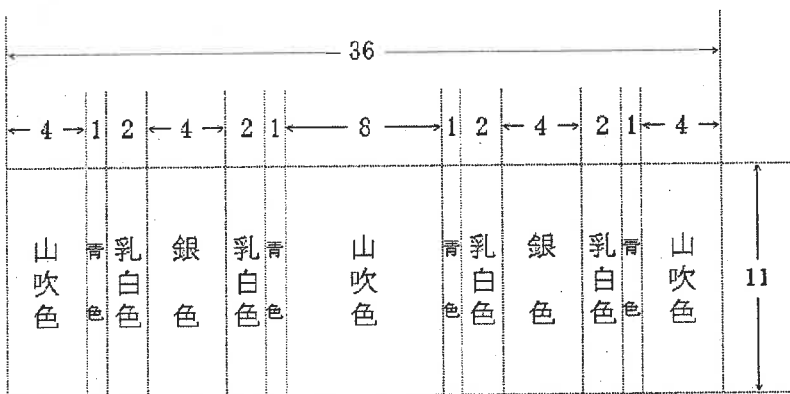

第42号防衛記念章

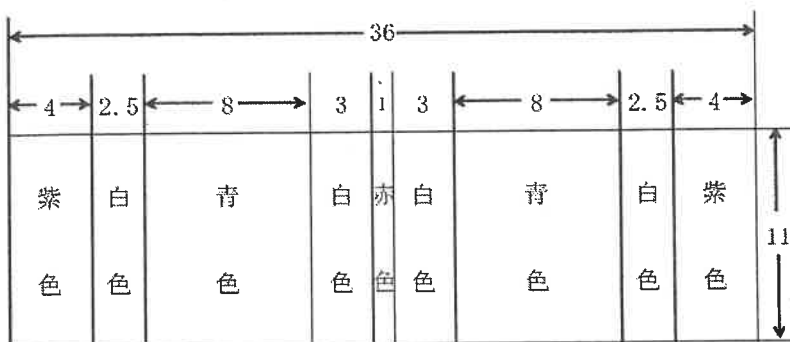

付図15一色・配色

数字は、寸法を示し、単位はミリメートルとする。

第43号防衛記念章

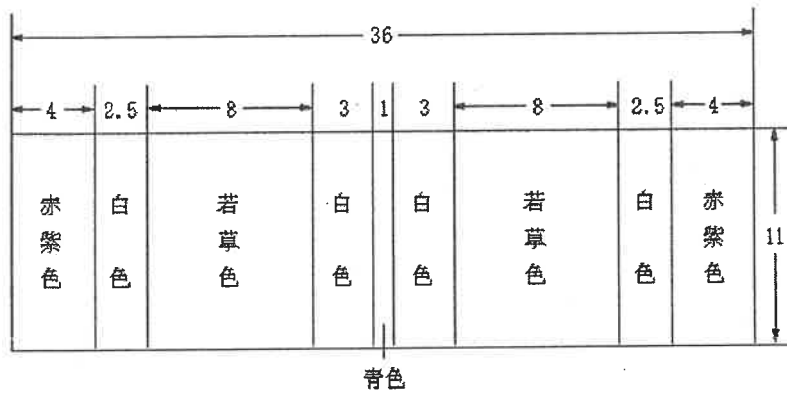

第44号防衛記念章

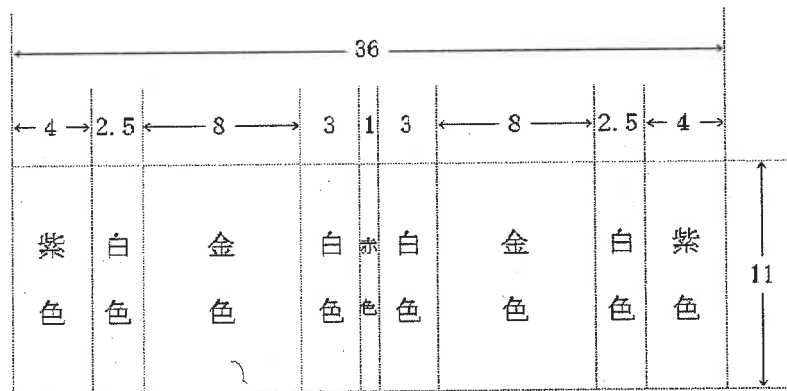

第45号防衛記念章

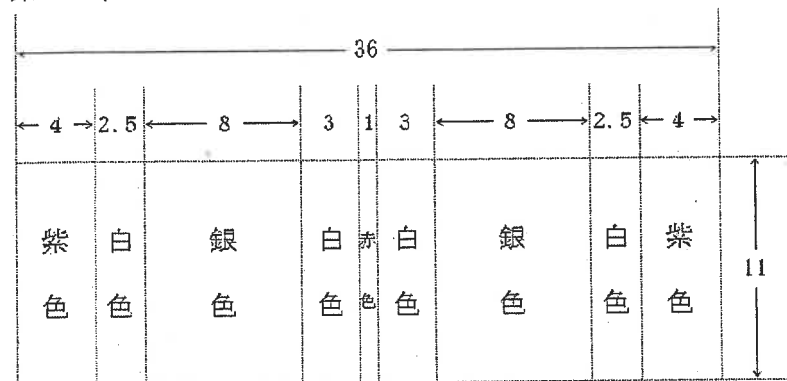

付図16—色・配色

数字は、寸法を示し、単位はミリメートルとする。

第47号防衛記念章

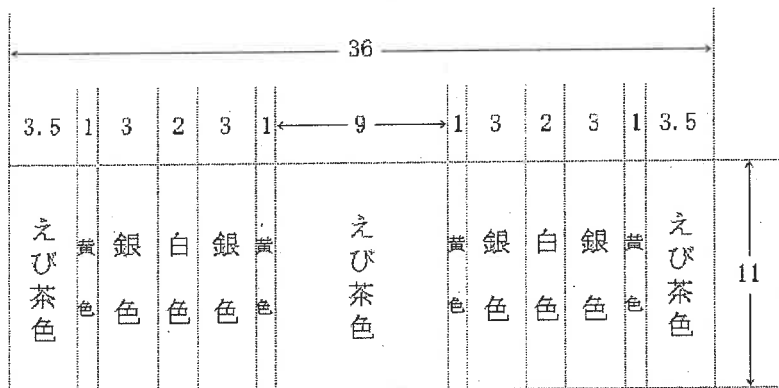

第48号防衛記念章

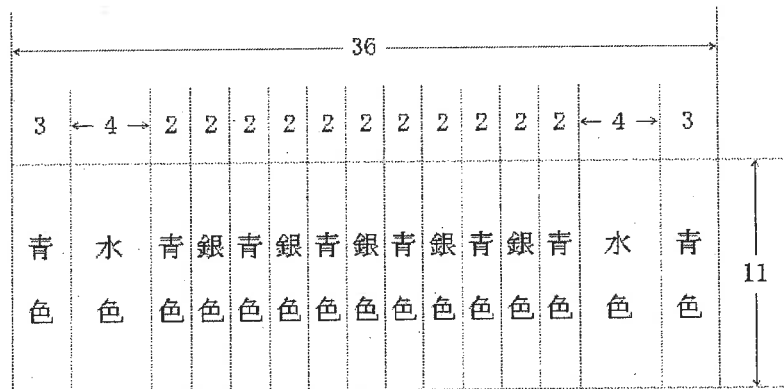

付図17一色・配色

## 桜花金の制式

|        |   |           |
|--------|---|-----------|
| 地      | 金 | 金属製とする。   |
| 形状及び寸法 |   | 図のとおりとする。 |
| 色      |   | 金色        |

数字は、寸法を示し、単位はミリメートルとする。

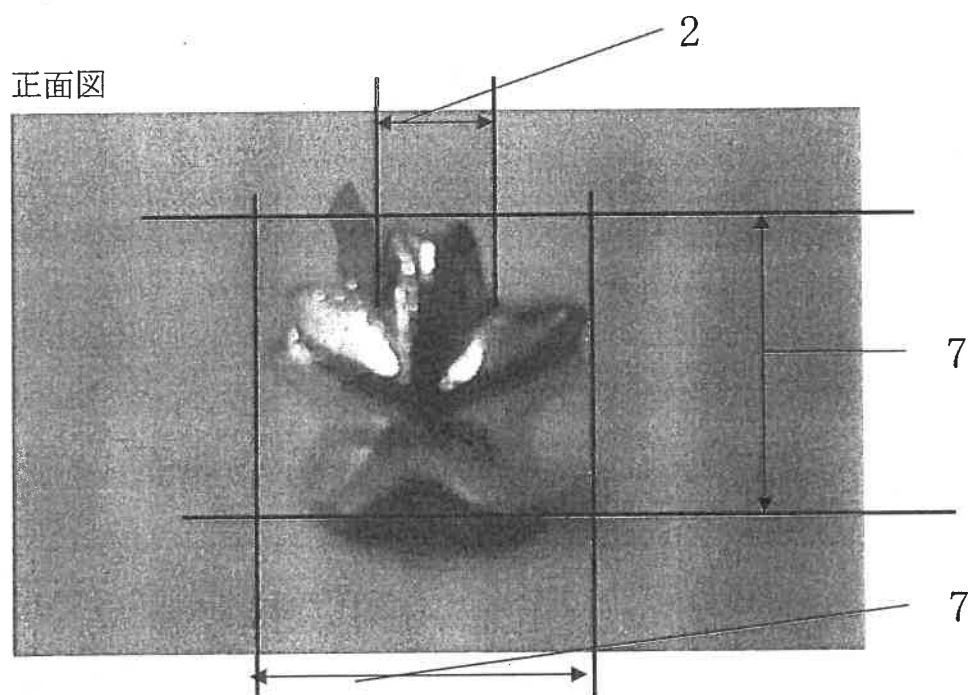

付図18—材料・加工・形状・寸法・色・配色

横面図

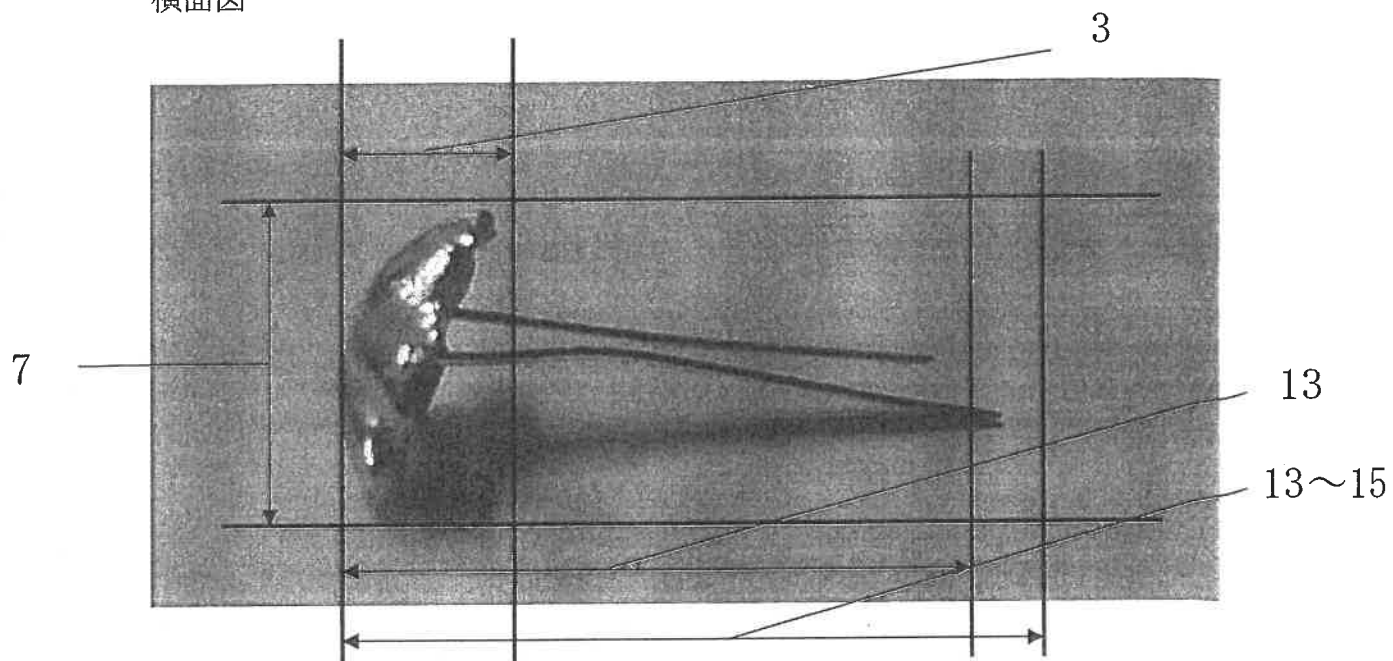

裏面図

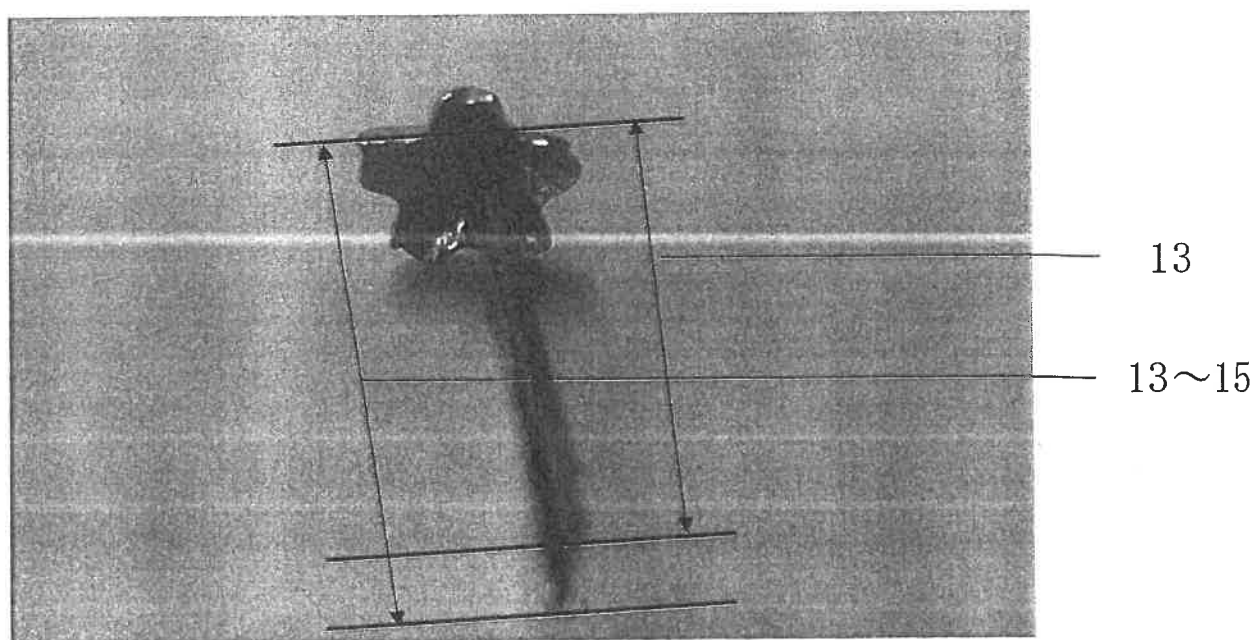

付図 1 9 - 材料・加工・形状・寸法・色・配色

## 桜花銀の制式

|        |   |           |
|--------|---|-----------|
| 地      | 金 | 金属製とする。   |
| 形状及び寸法 |   | 図のとおりとする。 |
| 色      |   | 銀色        |

数字は、寸法を示し、単位はミリメートルとする。

## 正面図

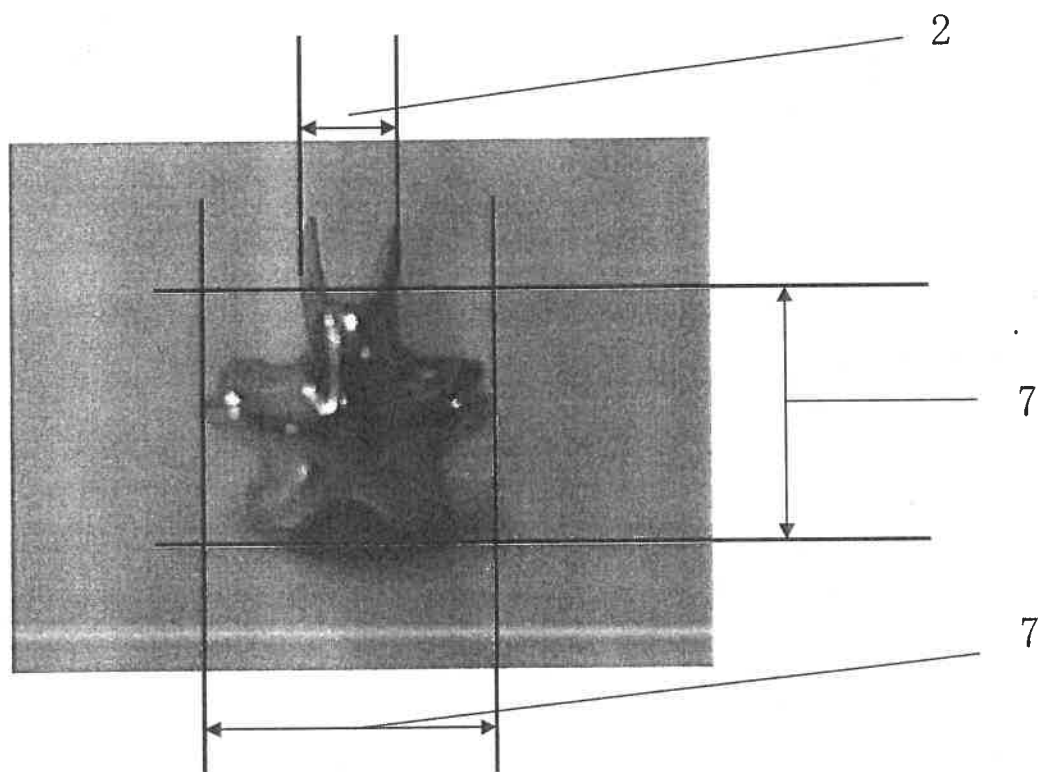

付図 20 - 材料・加工・形状・寸法・色・配色

横面図

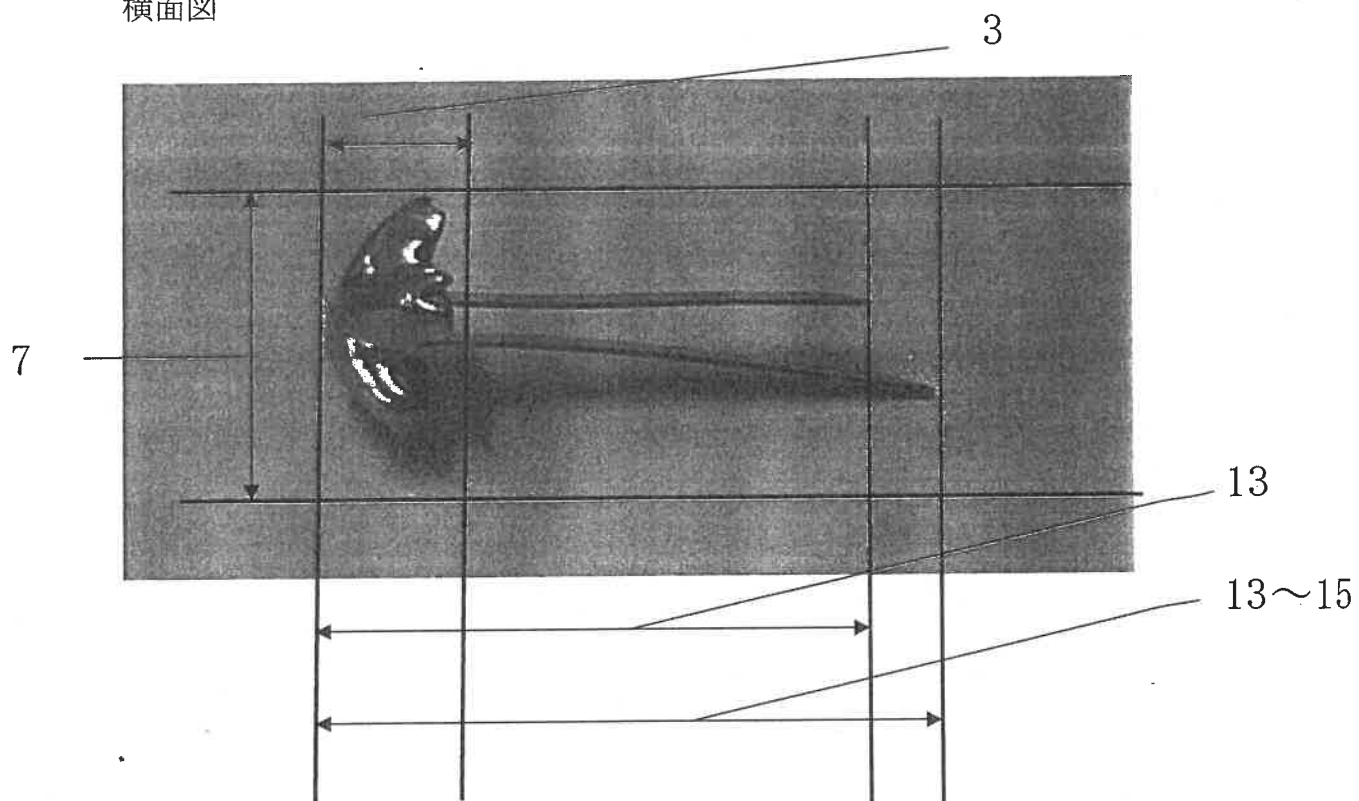

裏面図

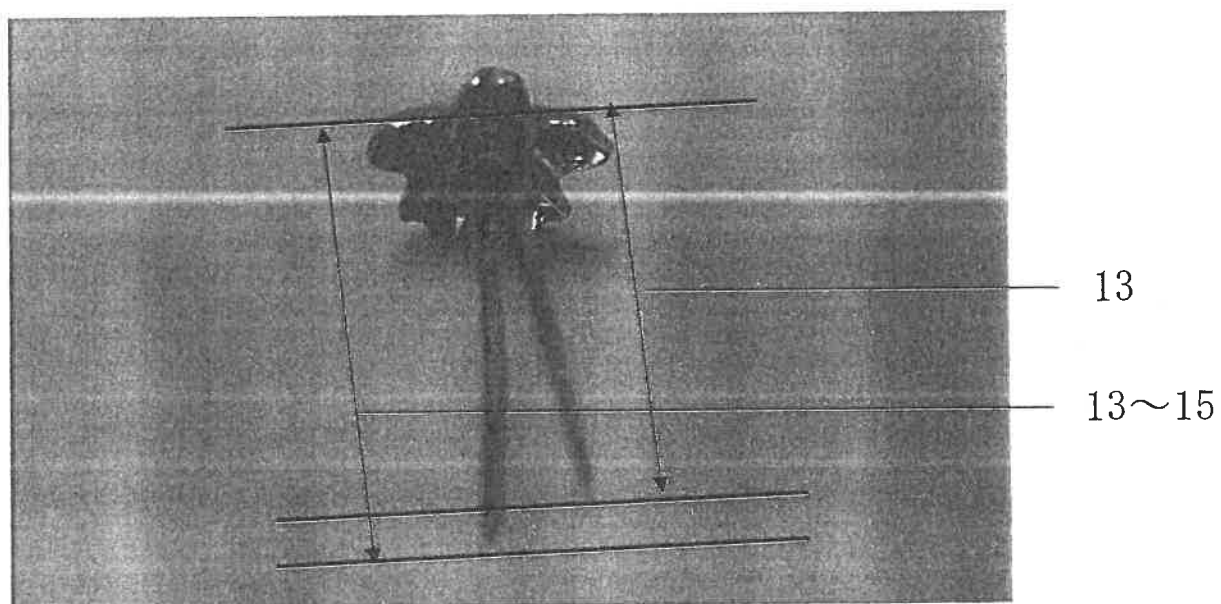

付図 2 1 - 材料・加工・形状・寸法・色・配色

## 台座（1個用）の制式

|        |   |           |
|--------|---|-----------|
| 地      | 金 | 金属製とする。   |
| 形状及び寸法 |   | 図のとおりとする。 |

数字は、寸法を示し、単位はミリメートルとする。  
タイタック部の形状及び寸法は標準を示す。

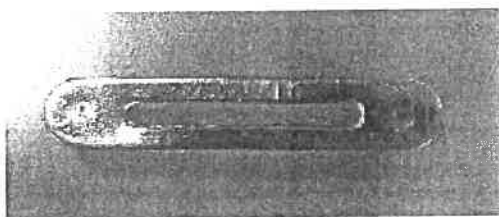
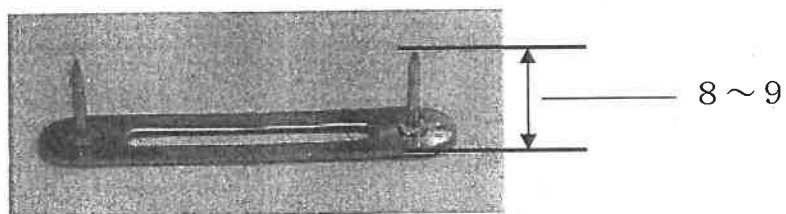
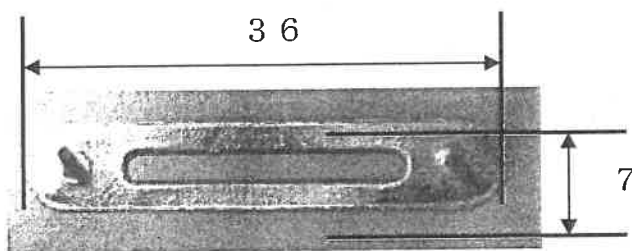

## タイタック部

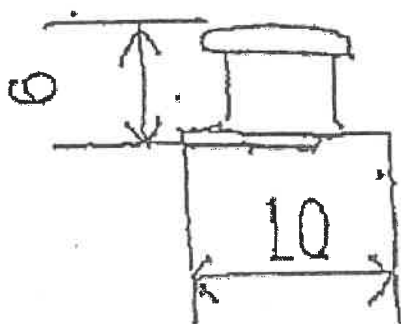





## 入札・見積書

|  |
|--|
|  |
|--|

調達要求番号 05-1-3769-0026-0010-00

| 履行期限     | 令和5年10月31日 |    | 履行場所 | 東京業務隊(海幕補任課) |    |
|----------|------------|----|------|--------------|----|
| 件名・規格等   | 単位         | 数量 | 単価   | 金額           | 備考 |
| 防衛記念章 以下 | 件          | 44 |      |              |    |
|          |            |    |      |              |    |
|          |            |    |      |              |    |
|          |            |    |      |              |    |
|          |            |    |      |              |    |
|          |            |    |      |              |    |
|          |            |    |      |              |    |
|          |            |    |      |              |    |
|          |            |    |      |              |    |
|          |            |    |      |              |    |
|          |            |    |      |              |    |
| 合 計      |            |    |      |              |    |

貴通知・公告に対し、入札及び契約心得・契約条項等承諾の上、上記のとおり提出します。

令和 年 月 日

(契約担当官等)

殿

住所  
会社名  
代表者

印

印

登録番号

注:注:単価・金額欄には、見積もった金額の110分の100(軽減税率対象品目については108分の100)に相当する金額を記入する。ただし、金額欄は、1円未満の端数を切り捨てる。