

F 3 5 A 航空自衛隊仕様

1 / 7 2 スケール



詳細データ (F 3 5 A)

寸法 (L×W×H/主翼面積) 15.7m×10.7m×4.38m / 42.7m²

飛行速度 (最大) マッハ1.6

航続距離 2,200km (要撃任務)

エンジン F135-PW-100×1基

推力 11,340kg

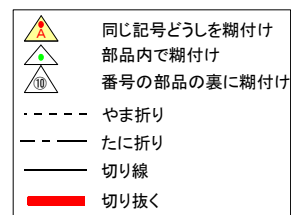
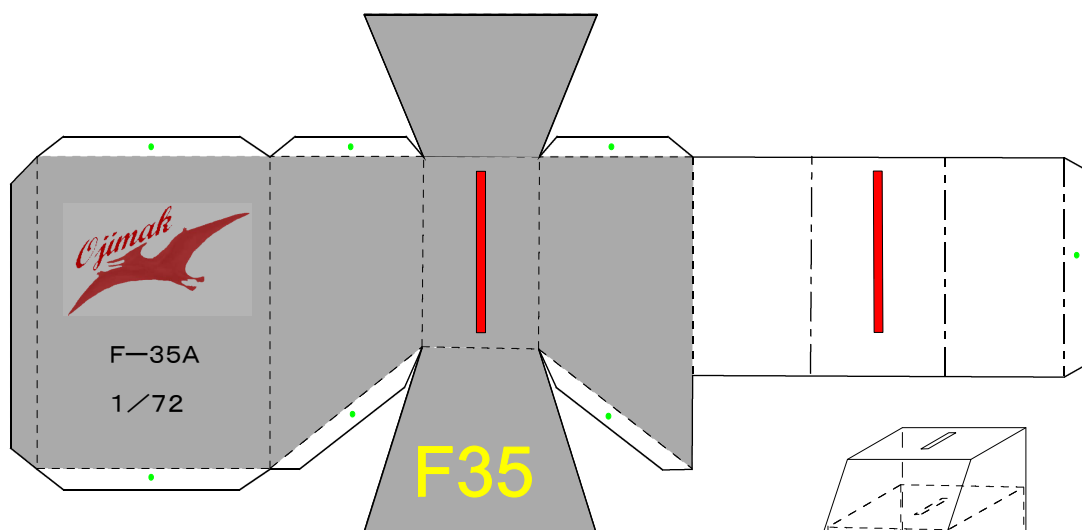

(C) Copyright 2006-2019 Ojimak All right a reserved.

Flying Paper Model by Ojimak

20191112

⑮ 飾り台

① 機首

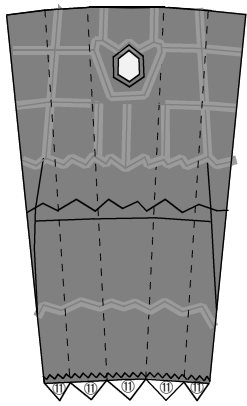
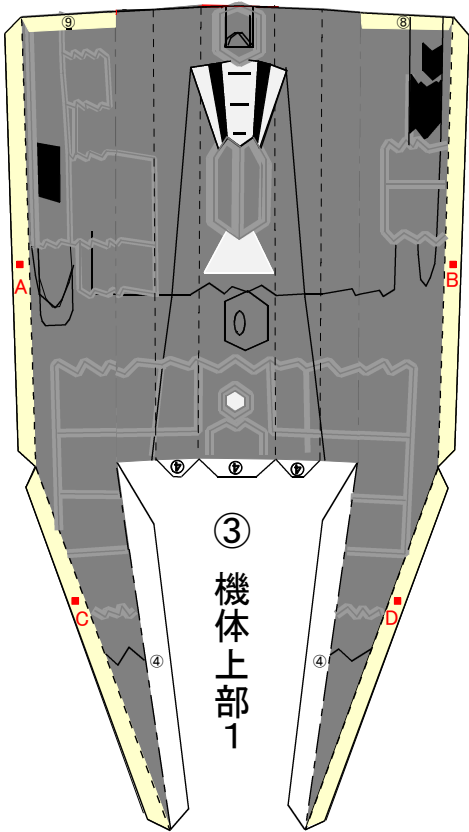
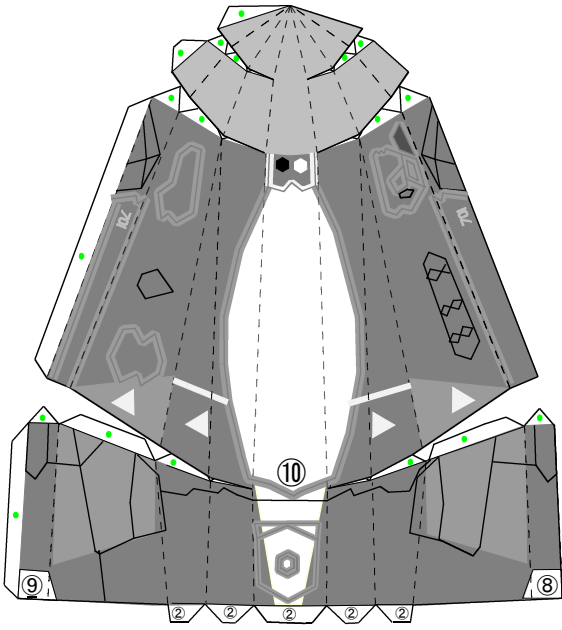

④ 機体上部2

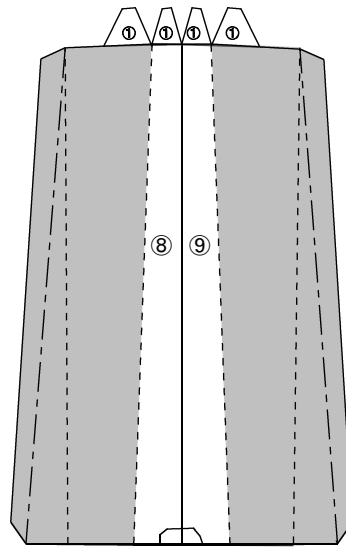

⑥ 機体下部1

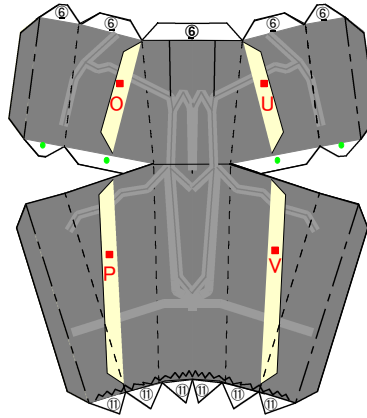

⑦ 機体下部2

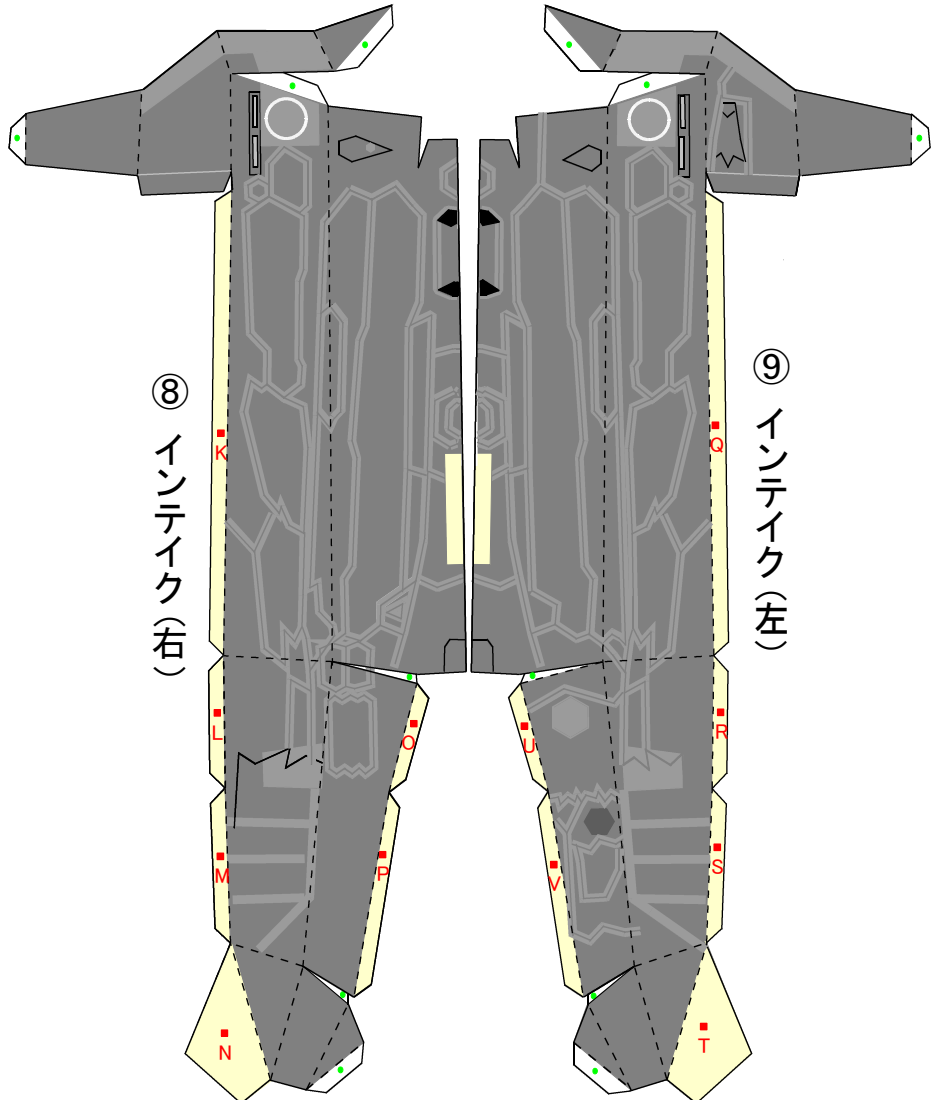

⑧ インテイク(右)

⑨ インテイク(左)

同じ記号どうしを糊付け
 部品内で糊付け
 番号の部品の裏に糊付け
 - - - - - やま折り
 - - - - - たに折り
 ———— 切り線
 切り抜く

Flying Paper Model by Ojimak

 F-35A
 1/72
 (C) Copyright 2006-2019
 Ojimak All right a reserved.

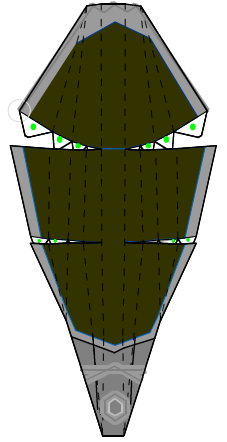

⑩ キャノピー

⑤ 主翼

- 同じ記号どうしを糊付け
- 部品内で糊付け
- 番号の部品の裏に糊付け
- やま折り
- たに折り
- 切り線
- 切り抜く

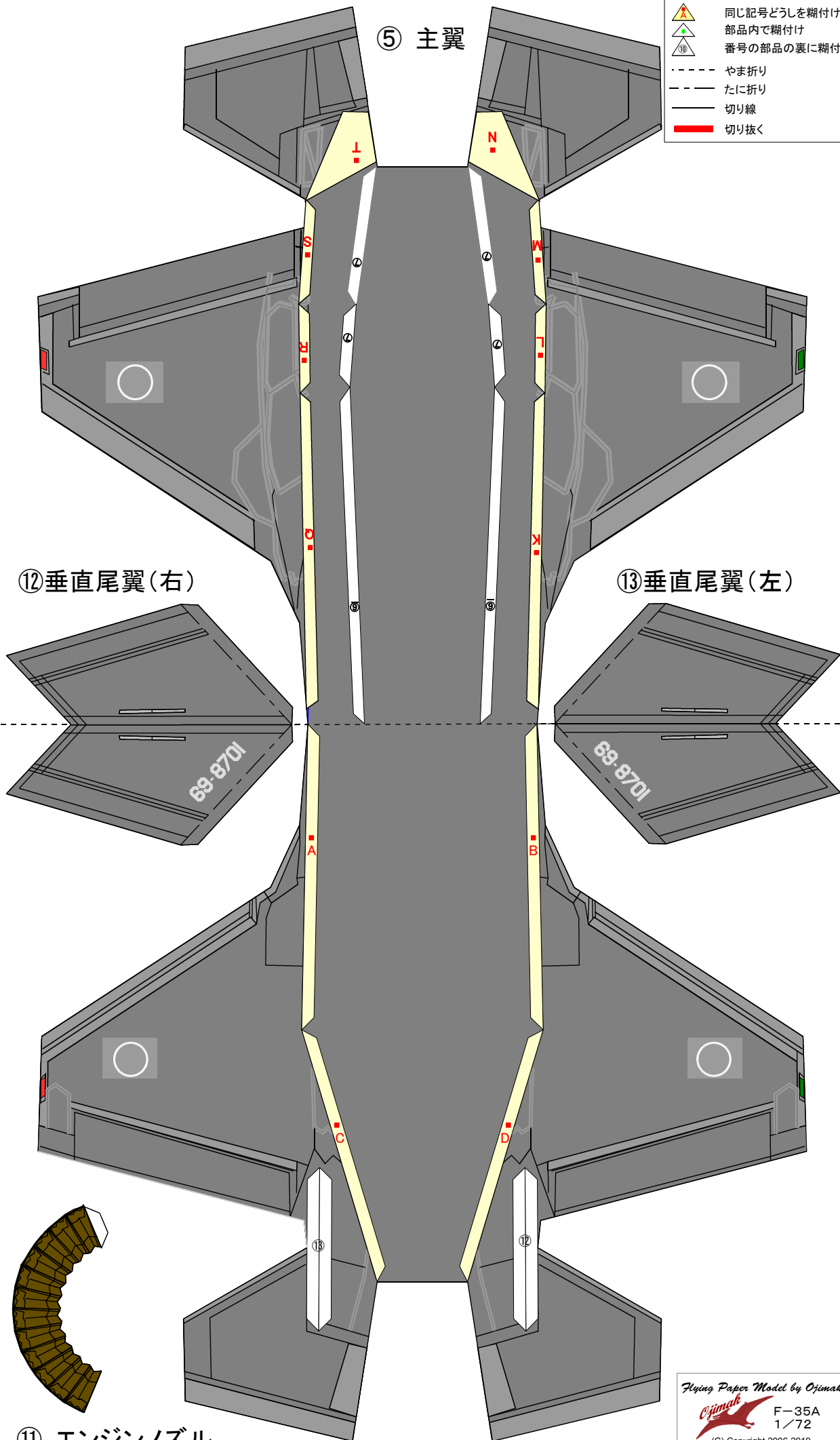

② おもり

⑭ 持ち手



⑪ エンジンノズル