

## 入札公告(建設工事)

次のとおり一般競争入札に付します。  
令和6年4月4日

契約担当官  
航空自衛隊第2航空団  
会計隊長 中村 匡利

### 1 工事概要

- (1) 工事名 給排気送風機更新工事
- (2) 工事場所 航空自衛隊奥尻島分屯基地
- (3) 工期 契約締結日～令和7年3月31日
- (4) 本工事は、工事費内訳明細書の提出を義務付ける工事である。

### 2 競争参加資格

- (1) 予算決算及び会計令(昭和22年勅令第165号。以下「予決令」という。)第70条及び第71条の規定に該当しない者であること。
- (2) 防衛省における令和5・6年度一般競争(指名競争)参加資格(以下「防衛省競争参加資格」という。)のうち、「管」のA、B又はCの格付を受けていること。

(会社更生法(平成14年法律第154号)に基づき更生手続開始の申立てがなされている者又は民事再生法(平成11年法律第225号)に基づき再生手続開始の申立てがなされている者については、手続開始の決定後、再度級別の格付を受けていること。)

- (3) 会社更生法に基づき更生手続開始の申立てがなされている者又は民事再生法に基づき再生手続開始の申立てがなされている者((2)の再度級別の格付を受けた者を除く。)でないこと。
- (4) 一般競争参加資格確認申請書(以下「申請書」という。)、申請書記載の競争参加資格確認資料(以下「資料」という。)及び防衛省競争参加資格の資格審査結果通知書(以下「資格審査結果通知書」という。)の提出期限の日から開札の時点までの期間に、工事請負契約等に係る指名停止等の措置要領について(防整施(事)第150号28.3.31)に基づく指名停止を受けていないこと。
- (5) 入札に参加しようとする者の間に資本関係、人的関係又はそれらと同視しうる関係がないこと(資本関係又は人的関係がある者のすべてが共同企業体の代表者以外の構成員である場合を除く。)
- (6) 都道府県警察から暴力団関係業者として防衛省が発注する工事等から排除するよう要請があり、当該状態が継続している有資格業者でないこと。
- (7) 情報保全に係る履行体制について懸念が存在する者又は業務従事者若しくは親会社等の国籍その他これに類するものが、発注者との契約に違反する行為を求められた場合に、これを拒む権利を実効性をもって法的に保障されない国又は地域に該当する者及び国連安保理決議において労働許可を提供しないことが決定されている国又は地域に該当する者でないこと。

【契約金額が3500万円以上の場合は、(8)を適用】

- (8) 次の基準を全て満たす監理技術者又は主任技術者(以下「監理技術者等」という。)を当該工事に専任で配置できること。

ア 一級建築士又はこれと同等以上の資格を有する者である。【建築工事の場合】

イ 過去15年の間に同類と認める工事の経験を有する者である(原則、着工から完成まで従事している。)

なお、当該経験が平成13年12月25日以降に完成した防衛省発注機関(旧防衛施設局及び旧防衛施設支局を含む。)の発注した工事に係るものにあつては、評定点合計が65点未満のものを除く。また、経験が工事成績相互利用登録機関が発注した工事で工事成績評定相互利用対象工事に該当するものである場合は、工事成績の評定点が65点未満のものを除く。

ウ 監理技術者にあつては、監理技術者資格者証及び監理技術者講習修了証を有する者である。

### 3 入札手続等

#### (1) 担当部隊等

〒066-0044  
北海道千歳市平和無番地  
航空自衛隊 第2航空団 会計隊 契約班  
TEL:0123-23-3101(内2753)  
FAX:0123-23-3382(直通)  
担当:佐藤琢磨

#### (2) 入札説明書等の交付

##### ア 交付期間

令和6年4月4日(木)から令和6年4月15日(月)まで  
(行政機関の休日に関する法律(昭和63年法律第91号)第1条第1項に規定する行政機関の休日(以下「行政機関の休日」という。)を除く。)の毎日、9時00分から16時00分

##### イ 交付場所

(1)に同じ

##### ウ 交付書類

入札説明書、仕様書、申請書、資料、その他契約担当官が必要と認めるもの

##### エ 交付方法

手交(担当と調整の上、郵送若しくはFAX可)  
公告とともに公示している場合は、千歳基地ホームページの調達情報から入手可能である。

#### (3) 誓約書、申請書、資料及び資格審査結果通知書の提出期限等

##### ア 提出期限

令和6年4月15日(月)16時00分

##### イ 提出方法

持参又は郵送(書留郵便に限る。)若しくは託送(書留郵便と同等のものに限る。)(以下「郵送等」という。)する。

#### (4) 入札書等の提出期限等

##### ア 提出期限

令和6年5月2日(木)16時00分

##### イ 工事費内訳明細書の提出

工事費内訳明細書についても、入札書と同時に提出するものとする。

##### ウ 提出方法

郵送等(原則、書留等)

入札書及び工事費内訳明細書を各々封筒に入れて封かんし、入札書を入れた封筒の表に「入札書在中」と朱書きする。さらにこれらを1つの封筒に入れて封かんし、封筒の表に工事名、開札日時及び商号又は名称を記載の上、提出する。また、一般競争参加資格確認通知書又はその写しを提示する。

#### (5) 開札の日時及び場所

##### ア 日時 令和6年5月9日(木)11時00分

##### イ 場所 航空自衛隊千歳基地会計隊入札室

#### 4 その他

- (1) 手続において使用する言語及び通貨 日本語及び日本国通貨に限る。
  - (2) 入札保証金  
免除。ただし、入札保証金の納付を免除した場合において、落札者が契約を結ばないときは入札保証金相当額(見積もる契約金額の100分の5以上)を徴収する。
  - (3) 契約保証金  
納付。ただし、金融機関若しくは保証事業会社の保証をもって契約保証金の納付に代えることができる。また、公共工事履行保証証券による保証を付し、又は履行保証保険契約の締結を行った場合は契約保証金を免除する(引き渡した工事的物が種類又は品質に関して契約の内容に適合しないものである場合において当該契約不適合を保証する特約を付したものに限る。)。契約保証金の額、保証金額又は保険金額は請負代金額の10分の1(落札者が低入札価格調査を受けた者の場合は請負代金額の10分の3)以上とする。
  - (4) 入札の無効 次に掲げる入札は無効とする。
    - ア 本公告に示した競争参加資格のない者のした入札
    - イ 申請書、資料を含む提出書類に虚偽の記載をした者のした入札
    - ウ 入札に関する条件に違反した入札
  - (5) 落札者の決定方法  
予決令第79条の規定に基づいて作成された予定価格の制限の範囲内で最低の価格をもって有効な入札を行った者を落札者とする。ただし、落札者となるべき者の入札価格によっては、その者により当該契約の内容に適合した履行がなされないおそれがあると認められるとき、又はその者と契約を締結することが公正な取引の秩序を乱すこととなるおそれがある著しく不相当であると認められるときは、予定価格の制限の範囲内の価格をもって入札した他の者のうち最低の価格をもって入札した者を落札者とすることがある。
  - (6) 落札者となるべき者の入札価格が予決令第85条の規定に基づいて作成された基準(以下「調査基準価格」という。)を下回っている場合は、予決令第86条の調査(以下「低入札価格調査」という。)を行うので、協力しなければならない。
  - (7) 入札後、契約を締結するまでの間に、都道府県警察から暴力団関係者として防衛省が発注する工事等から排除するよう要請があり、当該状態が継続している有資格者とは契約を行わない。
  - (8) 適用する契約条項  
本工事は、航空自衛隊標準契約条項 建設工事請負契約条項及び適用契約条項並びに暴力団排除に関する特約条項(工事契約書(請書))を適用する。
  - (9) 契約書等作成の要否  
要
  - (10) 資料のヒアリングを行う場合がある。
  - (11) 関連情報を入手するための照会窓口  
3(1)に同じ。
  - (12) 競争参加資格の級別の格付を受けていない者の参加  
2(2)に掲げる競争参加資格の級別の格付を受けていない者も3(3)により申請書及び資料を提出することができるが、競争に参加するためには、開札の時に当該資格の格付を受け、かつ、競争参加資格の確認を受けていなければならない。
  - (13) 詳細は、入札説明書による。
- 【契約金額が3500万円以上の場合は、(14)及び(15)を適用】
- (14) 配置予定監理技術者の確認  
落札者決定後、配置予定の監理技術者の専任制違反の事実が確認された場合、契約を結ばないことがある。  
なお、種々の状況からやむを得ないものとして承認された場合の外は、配置予定技術者の変更を認めない。
  - (15) 専任の監理技術者の配置が義務付けられている工事において、調査基準価格を下回った価格をもって契約する場合においては、監理技術者とは別に同等の要件を満たす技術者の配置を求めることがある。

以上

# 入札書

貴通知・公告に対し、入札(見積)及び契約心得・工事に係る入札心得書・標準契約条項等承知の上、下記のとおり提出致します。

令和 年 月 日

契約担当官  
航空自衛隊第2航空団  
会計隊長 中村 匡利 殿

入札者  
住所  
会社名  
代表者電話番号  
代表者名  
代理人氏名  
代理人電話番号

- 1 件名: 給排気送風機更新工事  
2 工事場所: 航空自衛隊奥尻島分屯基地  
3 工期: 契約締結日～令和7年3月31日

総額 ￥

## 工事内訳

件名(品名)	規格	単位	数量	単価	金額
直接工事費	仕様書のとおり	式	1		
共通費					
I 共通仮設費		式	1		
II 現場管理費		式	1		
III 一般管理費等		式	1		
	以下余白				
工事価格		式	1		

【法定福利費相当額】	円
(法定福利費積算過程)	

# 委任状

令和 年 月 日

契約担当官  
航空自衛隊第2航空団  
会計隊長 中村 匡利 殿

下記の番号に ○ の付記のある  
入札に関する権限を代理人 に委任します。

件名: 給排気送風機更新工事

- 1 入札及び見積に関する事項
- 2 契約締結の権限
- 3 代金の請求及び領収に関する権限
- 4 復代理人選任の権限
- 5 上記の外、本件に付随する一切の権限

委任者 (住所)  
(会社名)  
(代表者名)

受任者 (住所)  
(会社名)  
(代理人)

年 月 日

## 誓 約 書

契約担当官

航空自衛隊第2航空団

会計隊長 中村 匡利 殿

住 所

商号又は名称

代表者氏名

電 話 番 号

弊社は、過去 年間に防衛省発注の工事（業務）を完成（完了）・引渡ししておりますが、その際、契約条項に則り守秘義務に努めておりました。今回、本工事（業務）を受注する際には、過年度の契約と同様に、契約条項に則り守秘義務に努めること、また、契約を履行する一環として収集、整理、作成等した一切の情報については、発注者の同意なく、代表権を有する者、役員（持分会社にあっては社員を含む。）、管理職員等であっても、その取扱いを認められた者以外の者はこれに接しないこと、及び、職務上の下級者等に対してその提供を要求しないなど情報の保全に万全を期すこと、あわせて、本業務に従事する業務従事者若しくは親会社等の国籍その他これに類するものが、発注者との契約に違反する行為を求められた場合に、これを拒む権利を実効性をもって法的に保障されない国又は地域に該当する者及び国連安保理決議において労働許可を提供しないことが決定されている国又は地域に該当する者でないことを誓約いたします。

年 月 日

## 誓 約 書

契約担当官

航空自衛隊第2航空団

会計隊長 中村 匡利 殿

住 所

商号又は名称

代表者氏名

電 話 番 号

弊社は、本工事（業務）を受注する際には、契約条項に則り守秘義務に努めること、また、契約を履行する一環として収集、整理、作成等した一切の情報については、発注者の同意なく、代表権を有する者、役員（持分会社にあっては社員を含む。）、管理職員等であっても、その取扱いを認められた者以外の者はこれに接しないこと、及び、職務上の下級者等に対してその提供を要求しないなど情報の保全に万全を期すこと、あわせて、本業務に従事する業務従事者若しくは親会社等の国籍その他これに類するものが、発注者との契約に違反する行為を求められた場合に、これを拒む権利を実効性をもって法的に保障されない国又は地域に該当する者及び国連安保理決議において労働許可を提供しないことが決定されている国又は地域に該当する者でないことを誓約いたします。

# 一般競争参加資格確認申請書

令和 年 月 日

契約担当官  
航空自衛隊第2航空団  
会計隊長 中村 匡利 殿

住 所  
商号又は名称  
代表者氏名

令和6年4月4日付けで入札公告のありました、給排気送風機更新工事に係る競争参加資格について確認されたく、下記の書類を添えて申請します。

なお、予算決算及び会計令（昭和22年勅令第165号）第70条の規定に該当する者でないこと及び添付書類の内容について事実と相違と相違ないことを誓約します。

## 記

- 1 同種の工事の施工実績を記載した書面
- 2 配置予定の技術者の資格等を記載した書面
- 3 契約書の写し（契約書の写しの提出を求める場合のみ）
- 4 工程表を記載した書面（工程表の提出を求める場合のみ）

以 上

注1）4項は提出者のみ記載して下さい。



## 同種の工事の施工実績

会社名 \_\_\_\_\_

工事名称等	工 事 名	
	発注機関名	
	工事場所	
	契約金額	
	工 期	
	受注形態等	
工事概要	構造形式	
	規模・寸法	
	使用機材・数量	
	施工条件	
	そ の 他	
CORINS登録の有無		有 (CORINS登録番号 _____ ) 無

- 注) 1 必ず同種工事が確認できる内容で記載のこと。
- 2 CORINS登録の有無について、いずれかに○を付す。「有」に○を付した場合は、CORINSの登録番号を記載すること。「無」に○を付した場合は契約書の写しを添付すること。
- 3 記載する工事が、平成13年12月25日以降に完成した地方防衛局等の発注した工事の場合は、当該工事に係る施工成績評定通知書又は工事成績評定通知書等の写しを添付すること。ただし、成績評定が行われなかった場合は、添付は要しない。

## 配置予定の技術者

会社名 \_\_\_\_\_

項 目		
氏 名		
最 終 学 歴		
法令による資格・免許		
工事概要	工 事 名	
	発 注 者 名	
	工 事 場 所	
	契 約 金 額	
	工 期	
	従 事 役 職	
	工 事 内 容	
	CORINS登録の有無	有 (CORINS登録番号 _____) 無
申請時における他工事の従事状況等	工 事 名	
	発 注 者 名	
	工 期	
	従 事 役 職	
	本工事と重複する場合に対処措置	
	CORINS登録の有無	有 (CORINS登録番号 _____) 無

- 注) 1 必ず同種工事が確認できる内容で記載のこと。
- 2 CORINS登録の有無について、いずれかに○を付す。「有」に○を付した場合は、CORINSの登録番号を記載すること。「無」に○を付した場合は契約書の写しを添付すること。
- 3 記載する工事が、平成13年12月25日以降に完成した地方防衛局等の発注した工事の場合は、当該工事に係る施工成績評定通知書又は工事成績評定通知書等の写しを添付すること。ただし、成績評定が行われなかった場合は、添付は要しない。

令和 年 月 日

契約担当官  
航空自衛隊第2航空団  
会計隊長 中村 匡利 殿

## 工事費内訳明細書

金額 ￥    
(消費税及び地方消費税は含みません。)

工事名 給排気送風機更新工事  
工事場所 航空自衛隊奥尻島分屯基地  
工期 契約締結日～令和7年3月31日

住所  
会社名  
代表者名  
代理人

注:内訳書については、業者名を記載しないものとする。

※工程表は、契約担当が必要と認める場合、徴取

## 工 程 表

工事名：給排気送風機更新工事

会社名：\_\_\_\_\_

項目	単位	数量	4月		5月		6月		7月		8月		9月		10月		11月		12月		1月		2月		3月			
			10	20	10	20	10	20	10	20	10	20	10	20	10	20	10	20	10	20	10	20	10	20	10	20		

■ 工程管理に対する技術的所見

# 特記仕様書

- 1 工事件名：給排気送風機更新工事
- 2 工事場所：航空自衛隊奥尻島分屯基地
- 3 工期：契約締結日～令和 7 年 3 月 31 日
- 4 工事概要：本工事は、#91 隊庁舎・食厨機械室に設置してある給排気送風機更新を行うものである。
- 5 工事内容
- (1) 仮設工事  
仮設材及び数量は次表のとおりとする。
- | 名称       | 規格・寸法等 | 数量   | 単位             | 備考 |
|----------|--------|------|----------------|----|
| 養生       | 内部改修   | 21.3 | m <sup>2</sup> |    |
| 整理清掃後片付け | 内部改修   | 21.3 | m <sup>2</sup> |    |
| 内部仕上げ足場  |        | 13.2 | m <sup>2</sup> |    |
| 仮設材運搬    |        | 13.2 | m <sup>2</sup> |    |

- (2) 撤去工事  
撤去機器及び数量は次表のとおりとする。
- | 名称          | 規格・寸法等  | 数量 | 単位 | 備考  |
|-------------|---|----|----|-----|
| 送風機 (給気)    | IA <sup>+</sup> 5SRM2型片吸込マルチエアファン<br>機名：5SRM2 (60Hz)<br>風量：22,000 m <sup>3</sup> /h<br>静圧：460Pa<br>回転速度：465min<br>出力：7.5KW<br>電圧：200V 極数：4P<br>質量：370kg | 1  | 台  | 架台共 |
| 送風機 (排気)    | IA <sup>+</sup> 5SRM2型片吸込マルチエアファン<br>機名：5SRM2 (60Hz)<br>風量：22,000 m <sup>3</sup> /h<br>静圧：353Pa<br>回転速度：440min<br>出力：5.5KW<br>電圧：200V 極数：4P<br>質量：370kg | 1  | 台  | 架台共 |
| たわみ継手 (矩形型) | W535 × H835 × 300L<br>仕様：ガワ繊維系加圧二重構造<br>ピッチ線入り<br>片面7mm箔貼りガワスクロス  | 2  | 組  |     |
| たわみ継手 (丸型)  | φ800 × 300L<br>仕様：矩形型に同じ  | 2  | 組  |     |

- (3) 取付工事  
取付機器及び数量は次表のとおりとする。
- | 名称          | 規格・寸法等               | 数量 | 単位 | 備考    |
|-------------|----------------------|----|----|-------|
| 送風機 (給気)    | 機種は50Hzとし、撤去品と同能力とする | 1  | 台  | 同等品以上 |
| 送風機 (排気)    | 機種は50Hzとし、撤去品と同能力とする | 1  | 台  | 同等品以上 |
| たわみ継手 (矩形型) | 撤去に同じ                | 2  | 組  | 同等品以上 |
| たわみ継手 (丸型)  | 撤去に同じ                | 2  | 組  | 同等品以上 |
- 一般事項
- (1) 本工事の実施は、本仕様書及び図面によるほか、国土交通省大臣官房官庁営繕部「公共建築工事標準仕様書 (機械設備工事編) 令和4年版」、「公共建築改修工事標準仕様書 (機械設備工事編) 令和4年版」の該当事項及び関係諸規則に基づき実施するものとする。
- (2) 現場代理人及び主任技術者の選出  
本工事に際し、現場代理人及び主任技術者を選出するものとする。
- (3) 法令の遵守  
請負者は、工事の施工にあたり、工事に関する諸法規を遵守し、工事の円滑な進歩を図るとともに、諸法令の運営適用は、請負者の負担と責任において行われなければならない。
- (4) 疑義  
本仕様書の内容に相違がある場合、明示のない場合又は疑いが生じた場合は、すべて官側と協議しなければならない。
- (5) 施工の変更  
工事の施工に際し、現場のおさまり及び取り合わせのために、位置又は工法を変更する場合は、官側と協議をし施工するものとする。
- (6) 工事現場安全衛生管理  
工事現場の安全衛生に関する管理は、現場代理人が責任者となり、関係法令に従ってこれを行うものとする。
- イ 実施にあたっては、常に工事の安全に配慮し、事故及び災害の防止に努めるとともに、現場の労働者等の出入りの監督、火災、盗難の防止、風紀、衛生の取り締まりについて注意を払わなければならない。
- ウ 工事現場においては、常に整理整頓を行い事故防止に努めなければならない。
- (7) 補償による復旧  
請負業者の過失により、既設構造物に損傷を与えた場合は、請負者の責任において請負者の負担により復旧するものとする。
- (8) 清掃及び後片付け  
工事完成に際しては、当該工事に関連する部分の清掃及び後片付けを行うものとする。

件名	給排気送風機更新工事		
図面名	特記仕様書 (1)		
番号	1 / 4	縮尺	
日付	令和 6 年 4 月 1 日		
航空自衛隊奥尻島分屯基地			

工事関係者以外不許複製

- (9) 工事写真  
 ア 写真の撮影は、着工前、施工中及び施工完了後とし、各工程における工事状況と本仕様書と対照して確認できるように、説明事項を記載した黒板等を添えて同一箇所を同一方向から行うものとする。  
 イ 工事写真はデジタルカメラ又はタブレットとする。  
 ウ 撮影に使用するデジタルカメラは200万画素以上とし、撮影した写真はアルバム等に整理のうえ提出すること。  
 エ 撮影した工事写真の編集は禁止する。ただし、「デジタル工事写真の小黒板情報電子化について（国土交通省大臣官房技術調査課）」に基づく小黒板情報の電子的記入はこれにあたらぬ。
- (10) 工事上の手続き  
 ア 工事に必要な書類は、官側の指示した期日までに提出するものとする。  
 イ 関係官庁その他に対する必要な手続きは、請負者負担により滞りなく行うものとする。
- (11) 発生材の引渡しを要するものは、監督官の指示を受けた場所に集積し、調書を作成して監督官に提出するものとする。  
 (12) 産業廃棄物の処理に関する事項  
 ア 本工事の施工により発生する産業廃棄物の処分（又は特定建設資材の再資源化に係る処分）は、廃棄物の処理及び清掃に関する法律（昭和45年法律第137号）（又は建設工事に係る資材の再資源化等に関する法律（平成12年法律第104号））に基づいて適正に処分するものとする。  
 イ 本工事の施工により発生する産業廃棄物の処分（又は特定建設資材の再資源化に係る処分）は、以下のおり見込んでいる。なお、現場から受け入れ場所までの運搬距離、受け入れ費用及び発生概数量については監督官と協議の上、精算するものとする。  
 特定建設資材（産業廃棄物以外の産業廃棄物）の処分（参考）

廃棄物の種別	現場から受入場所までの運搬距離	受入費用	発生概数量	受け入れ時間帯
ガラス	30km	64,000円/t	0.002 t	0800~1700
ゴムくず	30km	40,000円/t	0.001 t	0800~1700

- ウ 処分場所の変更に係る協議  
 本工事契約後、明らかになったやむを得ない事情により、上記によりがたい場合は、監督官と協議する。
- エ 産業廃棄物が発生した場合は、法令に従い適切に収集運搬及び処分するとともに、産業廃棄物管理票（マニフェスト）E票（写し）を提出するものとする。  
 (13) 下請業者と下請負契約を締結した際には、速やかに施工体制台帳を提出するものとする。また、施工体制台帳を提出した場合は、同様のもを現場に備え付けるものとする。  
 (14) 工事可能な時間は、原則として土、日、祝日を除く平日8時15分から17時00分とする。ただし、工種上やむを得ない場合において、監督官に許可を受けた場合においては、この限りではない。  
 (15) 提出書類  
 請負者は、官側の指示するところにより次の書類を作成し、遅延なく提出するものとする。（国土交通省大臣官房官庁営繕部「令和5年公共建築工事標準書式」を準用するものとする。）  
 ア 工事着工届  
 イ 現場代理人及び主任技術者等通知書（履歴書含む）

- ウ 工程表  
 エ 施工計画書  
 オ 材料検査簿（材料証明書、機器成績書等含む）  
 カ 工事完成通知及び工事完成検査願い  
 キ 引渡書  
 ク 工事写真  
 ケ 発生材報告書（マニフェスト含む）  
 コ 打合せ簿  
 サ その他官側の指示する書類  
 特記事項  
 仮設工事  
 (1) 既存部分の養生は、ビニールシート、合板等の適切な方法で養生を行うこと。  
 ア スペースト含有が懸念される箇所の養生は、適切な処置を施しアスペーストの飛散防止を行うこと。  
 イ その他  
 (2) 撤去工事は、撤去作業は、在来部分等に損傷を与えないように注意し実施すること。  
 (3) 取付工事は、送風機の取付後は試運転を行い、動作確認及び接続箇所の漏洩確認を行うこと。  
 8 その他  
 (1) 検査は、特記仕様書に基づき、検査官の確認により行う。  
 (2) 細部は官側と調整し、指示を得て実施するものとする。

工事関係者以外不許複製			
件名	給排気送風機更新工事		
図面名	特記仕様書（2）		
番号	2/4	縮尺	
日付	令和6年4月1日		
航空自衛隊奥尻島分屯基地			

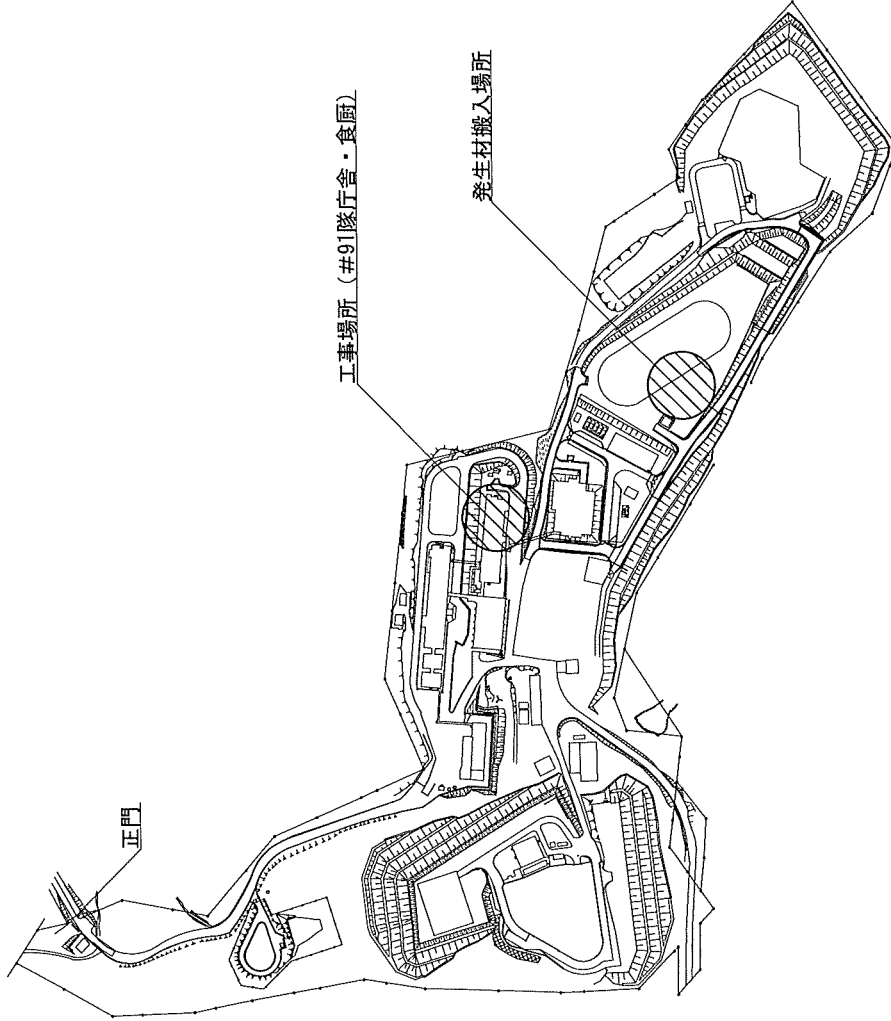
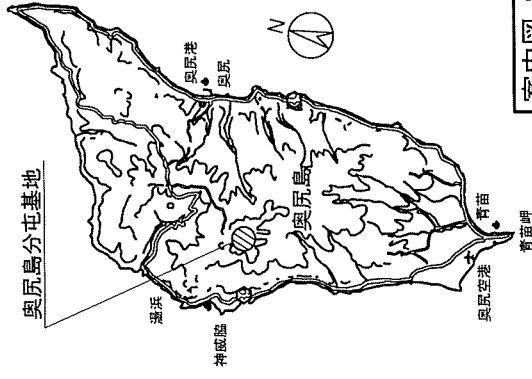
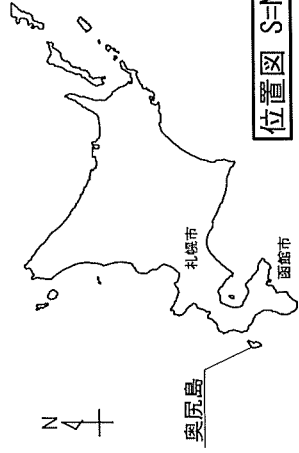

工事関係者以外不許複製

工事名	給排気送風機更新工事		
図面名	位置図・案内図・配置図		
番号	3/4	縮尺	図示
日付	令和6年	4月	1日
航空自衛隊奥尻島分屯基地			

基地内配置図 S=1/6000

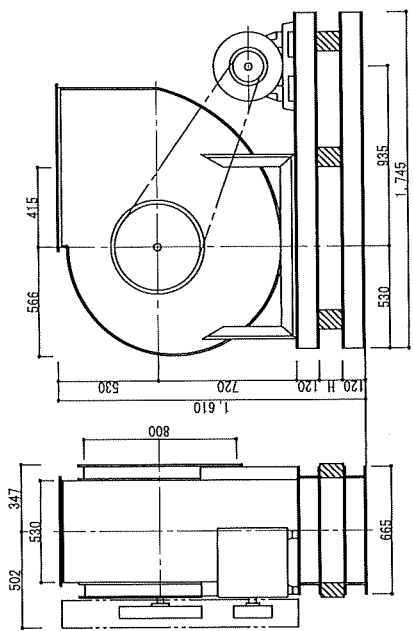

IFA 5SRM2型片吸込マルチファン 詳細図 S=NON

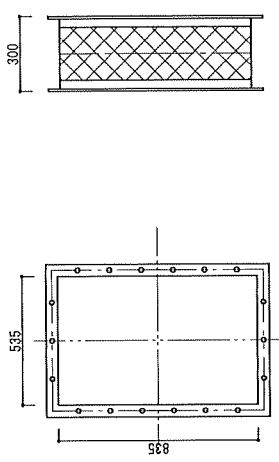

たわみ継手(矩形型)詳細図 1/30

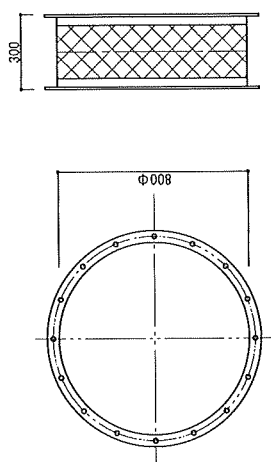

たわみ継手(丸形)詳細図 1/30

仕様等	数量
送風機 (給気) 仕様等 IFA 5SRM2型片吸込マルチファン 機名：5SRM2 (60HZ) 風量：22200m <sup>3</sup> /h 静圧：460Pa 回転速度：465min 出力：7.5kW 電圧：200V、極数：4P 質量：370kg	1台

仕様等	数量
送風機 (排気) 仕様等 IFA 5SRM2型片吸込マルチファン 機名：5SRM2 (60HZ) 風量：22200m <sup>3</sup> /h 静圧：353Pa 回転速度：440min 出力：5.5kW 電圧：200V、極数：4P 質量：370kg	1台

仕様等	数量
たわみ継手 仕様等 矩形型 W535×H300L ガラス繊維系クロス二重構造 ビア/線入り 片面7mm箔貼りガラスクロス 丸型 φ800×300L ガラス繊維系クロス二重構造 ビア/線入り 片面7mm箔貼りガラスクロス	2組
	2組

工事関係者以外不許複製

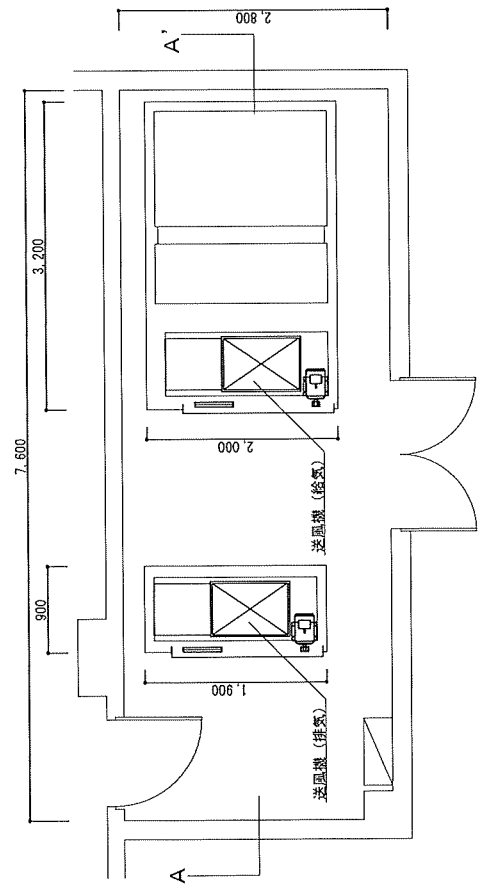

#91 食厨 機械室 平面図 S=NON

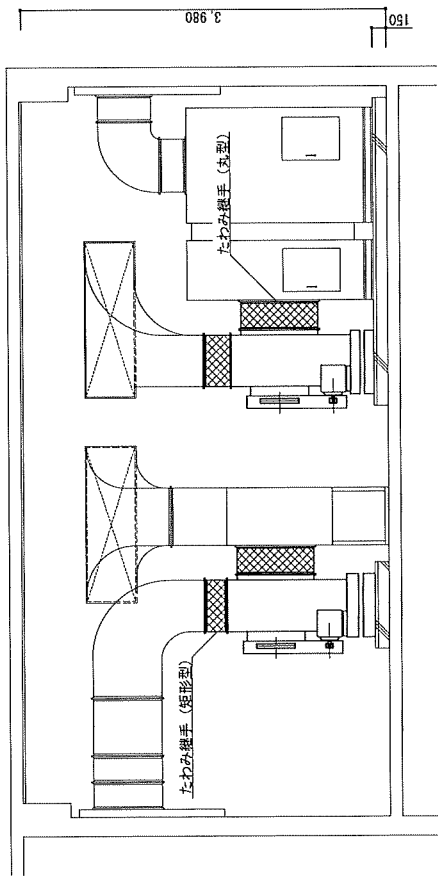

#91 食厨 機械室 A-A' 断面図 S=NON

件名	給排気送風機更新工事		
図面名	#91 食厨機械室平面・断面図及び詳細図		
番号	4 / 4	縮尺	図示
日付	令和 6年 4月 1日		
航空自衛隊奥尻島分屯基地			